

Ampelschirm

Bermuda 350 cm Ø

D	Montage- und Bedienungsanleitung	1 - 22
BG	Инструкция за монтаж и обслужване	23 - 41
CZ	Návod k montáži a obsluze	42 - 59
DK	Monterings- og betjeningsvejledning	60 - 77
EN	Assembly and Operating Manual	78 - 95
ES	Instrucciones de montaje y de uso	96 - 113
FR	Notice de montage et d'utilisation	114 - 131
GR	Οδηγίες Χρήσης και Συναρμολόγησης	132 - 150
HR	Uputa za montažu i upotrebu	151 - 168
HU	Szerelési és kezelési utasítás	169 - 186
IT	Istruzioni per l'uso e il montaggio	187 - 204
NL	Montage- en bedieningshandleiding	205 - 222
PL	Instrukcja montażu i obsługi	223 - 240
PT	Instruções de montagem e uso	241 - 259
RO	Instrucțiuni de montaj și de utilizare	260 - 277
RU	Инструкция по монтажу и эксплуатации	278 - 296
SE	Monterings- och bruksanvisning	297 - 314
SK	Montážny návod a návod na používanie	315 - 332
TR	Montaj ve Kullanma Talimatı	333 - 350



Montage- und Bedienungsanleitung

Ampelschirm

Bermuda 350 cm Ø

Art.-Nr. 733-00



Herausgeber

Xaver Schneider GmbH & Co. KG
Obereschring 1

D-88512 Mengen

Tel.: +49 (0) 7572 7636-0

Fax: +49 (0) 7572 7636-126

Web: www.schneider-schirme.com

Copyright

© 2022 Xaver Schneider GmbH & Co. KG, D-88512 Mengen. Alle Rechte vorbehalten.

Der Inhalt dieses Dokuments darf nicht ohne vorheriges schriftliches Einverständnis der Xaver Schneider GmbH & Co. KG reproduziert oder an andere Personen weitergegeben werden.

Die Verwendung von Handelsnamen, Markennamen usw. in diesem Dokument berechtigt nicht, diese Namen als frei zu betrachten.

Haftungsausschluss

Es wurden alle notwendigen Schritte durchgeführt, um sicherzustellen, dass dieses Dokument vollständig und korrekt ist. Sollte es zu bestimmten Punkten trotzdem Fragen geben, wenden Sie sich bitte an die Xaver Schneider GmbH & Co. KG oder einen autorisierten Vertreter.

Die Informationen in diesem Dokument können ohne vorherige Ankündigung geändert werden und stellen keine Verpflichtung für die Xaver Schneider GmbH & Co. KG dar. Xaver Schneider GmbH & Co. KG übernimmt für mögliche Fehler in diesem Dokument keine Haftung.

Inhaltsverzeichnis

1	Allgemeines	4
1.1	Unser Video zum Aufbau des Schirms	4
1.2	Zweck der Montage- und Bedienungsanleitung	4
1.3	Aufbewahrung der Montage- und Bedienungsanleitung	5
1.4	Zielgruppe	5
1.5	Gültigkeit	5
1.6	Haftung und Gewährleistung	5
1.7	Signalworte, Sicherheitssymbole, Hinweise	5
1.7.1	Signalworte	6
1.7.2	Warn- und Hinweissymbole	6
1.8	Umweltschutz	7
2	Sicherheit	8
2.1	Sicherheitshinweise	8
2.1.1	Allgemeine Sicherheitshinweise	8
2.2	Bestimmungsgemäße Verwendung	9
2.3	Nicht bestimmungsgemäße Verwendung	9
2.4	Vorhersehbare Fehlanwendung	9
3	Montage und Aufbau	10
3.1	Technische Daten	10
3.2	Verpackung und Transport	11
3.3	Lieferumfang	11
3.4	Montage des Plattenständers	13
3.5	Schirm aufstellen	14
4	Bedienung	15
4.1	Öffnen des Schirms	16
4.2	Neigen des Schirms	17
4.3	Drehen des Schirms	18
4.4	Kippen des Schirms	19
4.5	Schließen des Schirms	20
5	Pflege und Reparatur	20
5.1	Pflege	20
5.2	Reparatur	21
6	Aufbewahrung und Transport	21
6.1	Aufbewahrung	21
6.2	Transport	21
7	Entsorgung	21

1 Allgemeines

Herzlichen Glückwunsch zum Kauf Ihres neuen Sonnenschirms. Sie haben ein qualitativ wie auch technisch hochwertiges Produkt erworben.

Damit Sie lange Freude an diesem Sonnenschirm haben, bitten wir Sie, sich einige Minuten Zeit zu nehmen und diese Montage- und Bedienungsanleitung aufmerksam zu lesen.

Die deutsche Fassung ist die originale Bedienungsanleitung.

Diese Anleitung enthält wichtige Informationen zur Montage sowie sicheren und gefahrlosen Verwendung dieses Sonnenschirms.

1.1 Unser Video zum Aufbau des Schirms

Als allgemeine Vorabinformation bequem per Videoanleitung den Aufbau des Schirms anschauen.
Mit diesem QR-Code gelangen Sie direkt ans Ziel.



Scannen Sie diesen QR-Code mit Ihrem Smartphone und schauen Sie die Aufbauanleitung an.

Die Videoanleitung dient nur als allgemeine Information. Für eine korrekte Montage und Bedienung zur Vermeidung von Sachschäden und zur Unfallverhütung müssen die Informationen in dieser Montage- und Bedienungsanleitung beachtet und die Anweisungen eingehalten werden.

1.2 Zweck der Montage- und Bedienungsanleitung



Montage- und Bedienungsanleitung sorgfältig lesen!

Zur Montage und Bedienung des Schirms müssen die Benutzer

- die Informationen dieser Anleitung vollständig gelesen und verstanden haben
- eine sichere Montage und Bedienung des Schirms gewährleisten können.

Diese Montage- und Bedienungsanleitung beinhaltet Informationen für den Schirm zur

- Montage
- Bedienung

Die deutsche Fassung ist die Originalbetriebsanleitung.

1.3 Aufbewahrung der Montage- und Bedienungsanleitung

Diese Montage- und Bedienungsanleitung ist Bestandteil des Produkts und muss sicher aufbewahrt werden sowie jederzeit zugänglich sein.

Diese Anleitung muss bei einem Besitzerwechsel des Produkts dem nachfolgenden Besitzer beigestellt werden.

1.4 Zielgruppe

Diese Anleitung für den Schirm ist an Benutzer gerichtet, welche die Anleitung gelesen und verstanden haben zur Gewährleistung einer sicheren

- Montage
- Bedienung

1.5 Gültigkeit

Diese Bedienungsanleitung ist nur gültig für den Ampelschirm mit dem Markennamen Bermuda 350 cm Ø.

1.6 Haftung und Gewährleistung

Sollte trotz umfangreicher Qualitätssicherung ein Teil vorzeitig fehlerhaft werden oder verschleißen, kontaktieren Sie bitte den Händler bei dem Sie diesen Schirm gekauft haben. Bei Schäden, die durch unsachgemäßen Gebrauch oder durch fehlerhafte Montage entstehen, erlischt jeder Gewährleistungsanspruch.

Die Sicherheitshinweise und -vorschriften in dieser Anleitung bilden zusammen mit den technischen Informationen für Montage und Bedienung die Grundlage zum bestimmungsgemäßen Gebrauch des Sonnenschirms für den privaten Gebrauch im Außenbereich. Sie sind vor Montage und Gebrauch des Schirms zur Kenntnis zu nehmen, zu befolgen und für den späteren Bedarf aufzubewahren.

Eine Missachtung von Sicherheitsvorschriften und Anweisungen kann gravierende Schäden an Material und Verletzungen bei Personen zur Folge haben, für welche die Xaver Schneider GmbH & Co. KG ausdrücklich jede Haftung oder Gewährleistungspflicht ausschließt.

1.7 Signalworte, Sicherheitssymbole, Hinweise

Die nachfolgenden Signalworte, Sicherheitssymbole und Hinweise werden in dieser Montage- und Bedienungsanleitung verwendet.

1.7.1 Signalworte

	<p>Warnt vor einer möglicherweise gefährlichen Situation.</p> <ul style="list-style-type: none"> ➤ Bei Nichtbeachtung drohen schwere Verletzungen oder Tod.
---	---



	<p>Warnt vor einer möglichen Gefährdung.</p> <ul style="list-style-type: none"> ➤ Nichtbeachtung kann mittelschwere oder leichte Verletzungen zur Folge haben.
---	--

	<p>Warnt vor Sachschäden.</p> <ul style="list-style-type: none"> ➤ Bei Nichtbeachtung kann der Schirm beschädigt werden.
---	--

	<p>Allgemeine Information oder Hinweis.</p>
---	---

1.7.2 Warn- und Hinweissymbole

Nachfolgende Warn- und Hinweissymbole werden in der Anleitung, auf der Verpackung und am Schirm verwendet.

Symbol	Erläuterung
	Wind
	Stolpergefahr

Symbol	Erläuterung
	Kippgefahr
	Quetschgefahr
	Betriebsanleitung lesen
	Tipps für die Anwendung

1.8 Umweltschutz

Bei allen Arbeiten am Schirm müssen die gültigen Umweltschutzbestimmungen eingehalten werden.

	<p>Hinweis zum Recycling</p> <p>Bitte werfen Sie die Verpackungen nicht in den Hausmüll, sondern führen Sie diese einer möglichen Wiederverwertung zu.</p>
---	---

	<p>Hinweis zur Entsorgung</p> <p>Alte Teile enthalten wertvolle recyclingfähige Materialien, die einer möglichen Verwertung zugeführt werden sollten.</p> <p>Bitte entsorgen Sie ausgediente Teile deshalb über geeignete Sammelsysteme.</p>
---	---

2 Sicherheit

Dieses Kapitel beschreibt für das Produkt Sicherheitshinweise und Bestimmungen zur Gewährleistung einer sicheren

- Montage
- Bedienung

2.1 Sicherheitshinweise

2.1.1 Allgemeine Sicherheitshinweise

Dieser Sonnenschirm schützt Sie vor direkter UV-Strahlung. Für einen umfassenden Schutz, auch vor indirekter UV-Strahlung, verwenden Sie bitte zusätzlich ein geeignetes kosmetisches Sonnenschutzmittel.

Bei aufkommendem Wind, Gewitter, Regen oder Schneefall muss der Schirm umgehend geschlossen und ausreichend gesichert (Gurtband, Schutzhülle) werden. Andernfalls besteht Bruchgefahr. Die Windfestigkeit des aufgespannten Schirms ist begrenzt.

Lassen Sie den geöffneten Schirm niemals unbeaufsichtigt.

Kinder nicht unbeaufsichtigt mit dem Schirm alleine lassen.

Zur Verwendung auf Dachterrassen oder an ähnlich windexponierten Standorten nicht geeignet!

Nur für den privaten Gebrauch im Außenbereich!

Niemals Grillgeräte (Gas, Kohle, Elektro) oder offenes Feuer unter oder neben dem Schirm entfachen – Brandgefahr. Der Schirm kann durch Funkenflug beschädigt werden.

Unter dem Schirm niemals Heizgeräte (Gas, Infrarot) verwenden – Brandgefahr.

Eine Person darf nicht mehr als 23 kg heben und transportieren. Der Schirm wiegt ca. 32 kg und eine Wegeplatte mindestens 25 kg. Den Schirm oder eine Wegeplatte mit zwei Personen heben und transportieren oder geeignetes Hebezeug einsetzen. Andernfalls kann die Gesundheit von Personen gefährdet werden (z.B. Überlastung der Wirbelsäule, Verletzungen durch herabfallende Lasten).

Kinder, sowie Personen mit verringerten physischen, sensorischen oder mentalen Fähigkeiten dürfen keine Montage oder Bedienung des Schirms vornehmen.

Es bestehen Verletzungsgefahren für Kinder und Personen mit verringerten physischen, sensorischen oder mentalen Fähigkeiten (beispielsweise teilweise Behinderte, ältere Personen mit Einschränkung ihrer physischen und mentalen Fähigkeiten) oder Mangel an Erfahrung und Wissen (beispielsweise ältere Kinder).

Dieses Produkt kann von Personen mit verringerten physischen, sensorischen oder mentalen Fähigkeiten oder Mangel an Erfahrung und Wissen benutzt werden, wenn sie beaufsichtigt werden sowie bezüglich des sicheren Gebrauchs unterwiesen wurden und die daraus resultierenden Gefahren verstanden haben.

Kinder dürfen nicht mit dem Produkt spielen. Halten Sie auch Haustiere fern, sofern deren Einwirkung die Standfestigkeit des Schirms gefährden können.

Lassen Sie den Schirm nicht unbeaufsichtigt. Lassen Sie Kinder nicht mit der Verpackungsfolie spielen. Kinder können sich beim Spielen darin verfangen und ersticken.

2.2 Bestimmungsgemäße Verwendung

Zu einer bestimmungsgemäßen Verwendung gehören:

- Der Sonnenschirm ist nur für den privaten Gebrauch im Außenbereich!
- Der Sonnenschirm ist ausschließlich zum Schutz vor Sonne gedacht.
- Dieser Sonnenschirm schützt Sie vor direkter UV-Strahlung.
- Für einen umfassenden Schutz, auch vor indirekter UV-Strahlung, verwenden Sie bitte zusätzlich ein geeignetes kosmetisches Sonnenschutzmittel.
- Verwenden Sie unbedingt 4 Wegeplatten mit einer Größe von 50 x 50 x 5 cm und einem Mindestgewicht von 25 kg pro Platte. Ein Mindestgewicht von insgesamt 100 kg ist zwingend erforderlich.
- Verwenden Sie den Sonnenschirm nur in unbeschädigtem Zustand, achten Sie auf Beschädigungen, fehlerhafte Funktionen und veranlassen Sie unmittelbar deren fachmännische Behebung vor weiterem Gebrauch.

2.3 Nicht bestimmungsgemäße Verwendung

Beispiele für eine nicht bestimmungsgemäße Verwendung sind:

- Lassen Sie kleine Kinder nicht ohne Aufsicht beim Schirm zurück, dieser Sonnenschirm ist kein Kinderspielzeug.
- Benutzen Sie den Schirm nicht auf Dachterrassen oder an ähnlich windexponierten Standorten.
- Benutzen Sie keine Wegeplatten mit einem Gesamtgewicht von unter 100 kg.
- Benutzen Sie keine Grillgeräte (Gas, Kohle, Elektro) oder offenes Feuer unter oder neben dem Schirm. Der Schirm kann durch Funkenflug beschädigt werden.
- Benutzen Sie keine Heizgeräte (Gas, Infrarot) unter dem Schirm.
- Bei Gewitter, Regen oder Schneefall muss der Schirm geschlossen werden.
- Bei aufkommendem Wind den Schirm umgehend schließen und ausreichend sichern (Gurtband, Schutzhülle).
- Der Schirm darf nicht abgeändert oder mit fremdem Material behängt werden, da sich Standfestigkeit und Funktionen verschlechtern können.

Bei einem nicht bestimmungsgemäßen Verwendungszweck des Sonnenschirms entfallen jegliche Gewährleistungs- und Haftungsansprüche für Sachschäden und Personenschäden.

2.4 Vorhersehbare Fehlanwendung

Mögliche vorhersehbare Fehlanwendungen beim Sonnenschirm können sein:

- Aufstellen auf weichem, sandigem oder feuchtem Untergrund.
 - Das Nichtbeachten der Sicherheitshinweise, -vorschriften und Anweisungen dieser Bedienungsanleitung.
 - Verwendung nicht zugelassener Befestigungs- oder Ersatzteile.
 - Verwendung mit nicht autorisierten Umbauten und Reparaturen des Produkts.
-

3 Montage und Aufbau

3.1 Technische Daten

Tabelle 3-1 Technische Daten

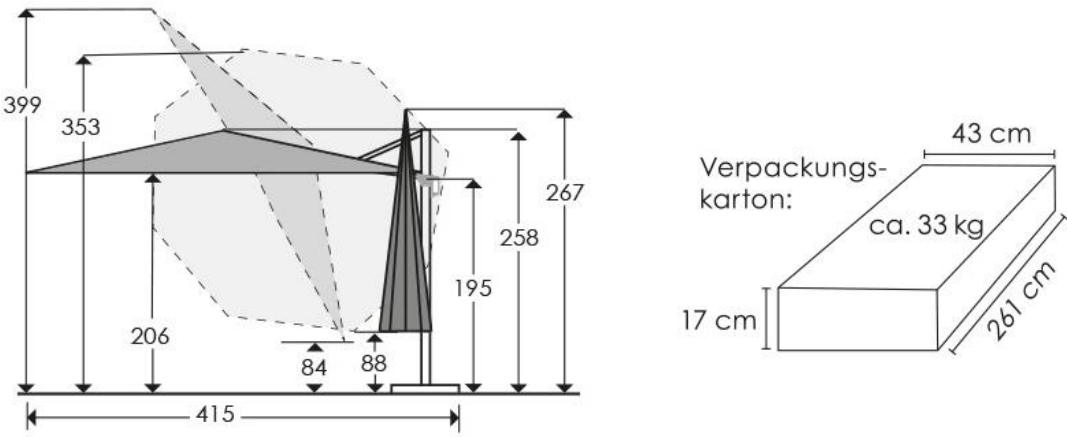
Bezeichnung	Spezifikation
Bespannung	100 % Polyester, verrottungsfest, wasserabstoßend imprägniert, abnehmbar zu Reinigungszwecken
Gestell	Pulverbeschichtetes Alu/Stahl-Gestell
Funktionen	per Drehteller mit Fußpedal um 360° drehbar, bis zu 50° neigbar entlang des Mastes, bis zu 45° beidseitig kippbar entlang des Auslegerarms (per Handgriff)
Plattenständer	konzipiert zur Aufnahme von vier Wegeplatten, Maß 50 x 50 x 5 cm, Gewicht mindestens 25 kg pro Platte
Gewicht Schirm	27,75 kg
Transportgewicht mit Verpackung	32,43 kg
<p>Abmessungen (cm)</p> 	

3.2 Verpackung und Transport

 WARNUNG	Der Schirm wiegt ca. 32 kg. <ul style="list-style-type: none">➤ Eine Person darf nicht mehr als 23 kg heben und tragen.➤ Den Schirm mit zwei Personen heben und transportieren oder geeignetes Hebezeug einsetzen.➤ Andernfalls kann die Gesundheit von Personen gefährdet werden (z.B. Überlastung der Wirbelsäule, Verletzungen durch herabfallende Lasten).
--	---

HINWEIS	Beschädigungsgefahr beim Öffnen der Verpackung. <ul style="list-style-type: none">➤ Beim Öffnen der Verpackung mit Schere, Messer oder sonstigen spitzen Gegenständen kann der Inhalt beschädigt werden.
----------------	---

Beachten Sie alle am Schirm und dessen Verpackung angebrachten Sicherheitshinweise, Symbole und sonstigen Kennzeichnungen.

Beim Empfang der Lieferung die Verpackung auf Transportschäden überprüfen.

Nach dem Auspacken den Inhalt auf Vollständigkeit und Beschädigungen überprüfen. In Tabelle 3-2 sind alle Teile vom Schirm aufgelistet.

Bei Transportschäden, fehlenden oder beschädigten Teilen unmittelbar den Händler kontaktieren.

3.3 Lieferumfang









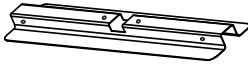
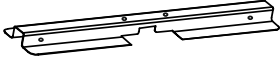

	Für die Bestellung von Ersatzteilen den Händler kontaktieren. Verwenden Sie nur Originalzubehör und -ersatzteile, um Gewähr für Sicherheit und einwandfreie Funktion zu erhalten.
---	--

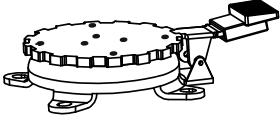
Bitte überprüfen Sie die Teile auf Vollständigkeit.

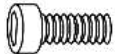
Sollte trotz umfangreicher Qualitätssicherung trotzdem ein Teil defekt sein oder fehlen, kontaktieren Sie bitte den Händler bei dem Sie diesen Schirm gekauft haben.

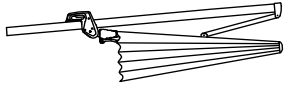
Bitte bewahren Sie wenn möglich den Karton für eine eventuell mögliche Rücksendung zu Garantiezwecken auf.

Tabelle 3-2 Lieferumfang

Teil	Bezeichnung	Bild	Anzahl
A	Plattenständer, Unterteil		1
B	Plattenständer, Oberteil		1
C	Standrohr		1
D	Drehplatte		1
E	Schraube M8x14		4
F	Schraube M8x20		4
G	Unterlegscheibe		8
H	Schirm		1
I	Kurbel		1
J	Handschraube		1
K	Inbusschlüssel		1
L	Abdeckkappe am Standrohr, zweiteilig		1
M	Schutzhülle		1

3.4 Montage des Plattenständers

	<p>Das Standrohr (C) ist nach der Montage um ca. 3° rückwärts geneigt.</p> <p>Das ist korrekt und stellt keinen Reklamationsgrund dar. Hiermit wird verhindert, dass bei geöffnetem Schirm der Mast nach vorne hängt. Zudem verleiht es dem Schirm als Gesamtes eine harmonische Erscheinung.</p>
---	---

Für die Montage des Plattenständers wie folgt vorgehen (siehe Abb. 3-1):

- Beide Teile des Plattenständers (A + B) wie dargestellt aufeinanderlegen.
- Beide Teile mit der Drehplatte (D) fest verschrauben. Hierzu verwenden Sie die Schrauben M8x20 (F) sowie jeweils eine Unterlegscheibe (G).
- Anschließend das Standrohr (C) mit der Drehplatte (D) verschrauben. Hierzu verwenden Sie die Schrauben M8x14 (E) sowie jeweils eine Unterlegscheibe (G).
- Setzen Sie nun die Abdeckkappe (L) wie dargestellt auf die Drehplatte. Die Aussparung der Abdeckkappe muss auf allen Seiten einen gleichmäßigen Abstand zum Standrohr aufweisen. Ansonsten kann im nächsten Schritt der Schirmmast die Abdeckkappe beschädigen.





Abb. 3-1 Montage des Plattenständers

3.5 Schirm aufstellen

 WARNUNG	<p>Der Schirm wiegt ca. 32 kg.</p> <ul style="list-style-type: none">➤ Eine Person darf nicht mehr als 23 kg heben und tragen.➤ Den Schirm mit zwei Personen heben und transportieren oder geeignetes Hebezeug einsetzen.➤ Andernfalls kann die Gesundheit von Personen gefährdet werden (z.B. Überlastung der Wirbelsäule, Verletzungen durch herabfallende Lasten).
--	--

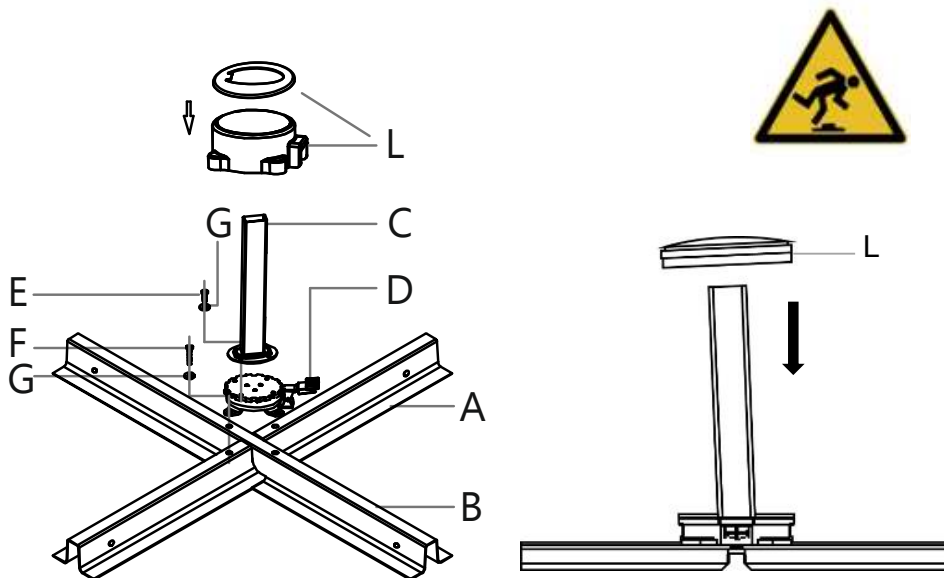
 WARNUNG	<p>Eine Wegeplatte mit 25 kg ist eine schwere Last.</p> <ul style="list-style-type: none">➤ Eine Person darf nicht mehr als 23 kg heben und tragen.➤ Wegeplatten mit 25 kg oder mehr mit zwei Personen heben und transportieren oder geeignetes Hebezeug einsetzen.➤ Andernfalls kann die Gesundheit von Personen gefährdet werden (z.B. Überlastung der Wirbelsäule, Verletzungen durch herabfallende Lasten).
--	--

Zum Aufstellen des Plattenständers und des Schirms wie folgt vorgehen (siehe Abb. 3-2 und 3-3):

- Positionieren Sie den Plattenständer am vorgesehenen Aufstellungsort.
- Achten Sie dabei auf einen festen und waagrechten Untergrund.
- Mithilfe von zwei Personen die Wegeplatten mit je mindestens 25 kg (50 x 50 x 5 cm) in den Plattenständer wie dargestellt einlegen. Gesamtgewicht der vier Wegeplatten mindestens 100 kg.
- Mithilfe von zwei Personen den Schirm (H) wie dargestellt auf das Standrohr umsichtig einsetzen. Achten Sie darauf, dass sich der Schirm nicht verkantet. Vermeiden Sie es den Schirm fallen zu lassen, dieser kann dadurch beschädigt werden.
- Den Schirm (H) mit der Handschraube (J) sichern.



Abb. 3-2 Aufstellen des Plattenständers



Abb. 3-3 Aufstellen des Schirms

4 Bedienung

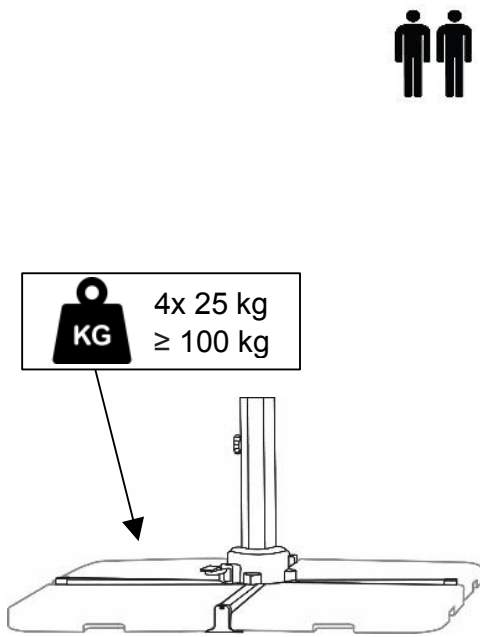
<div style="background-color: #0056b3; color: white; padding: 5px; display: inline-block;">HINWEIS</div>	<p>Aufkommender Wind oder Windböen können den Schirm beschädigen.</p> <ul style="list-style-type: none"> ➤ Durch einen zu großen Anstellwinkel erhöht sich die Windangriffsfläche erheblich und der Schirm kann durch Windböen Schaden nehmen bzw. umkippen. ➤ Daraus resultierende Schäden liegen außerhalb unserer Gewährleistung. Achten Sie als Benutzer auf die bestimmungsgemäße Verwendung des Sonnenschirms.
---	---

Für die effiziente Nutzung des Schirms sind folgende Einstellfunktionen wie nachfolgend beschrieben verfügbar:

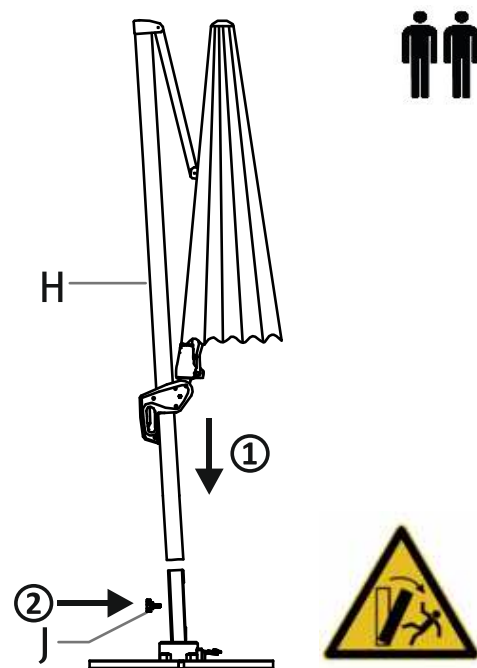
- Neigen des Schirms
- Drehen des Schirms
- Kippen des Schirms

Diese Funktionen ermöglichen eine optimale Beschattung im gesamten Tagesverlauf ohne den Standort verändern zu müssen.

4.1 Öffnen des Schirms

<div style="background-color: #0056b3; color: white; padding: 5px; display: inline-block;">HINWEIS</div>	<p>Schirm umsichtig öffnen.</p> <ul style="list-style-type: none"> ➤ Bei aufkommendem Wind oder Windböen den Schirm nicht öffnen. ➤ Stellen Sie sicher, dass keine Streben am Schirm verkantet sind. Gegebenenfalls die Enden der Streben leicht nach außen ziehen. ➤ Vergewissern Sie sich, ob sich Hindernisse im Öffnungsbereich des Schirms befinden (Hauswand, Tisch, Baum usw.).
---	--

Zum Öffnen des Schirms (siehe Abb. 4-1):

- Die Kurbel (I) wie dargestellt in die Öffnung für die Funktion „AUF – ZU“ am Kurbelgehäuse einsetzen und bis zum Anschlag fest eindrücken (1).
- Durch Drehen der Kurbel im Uhrzeigersinn öffnet sich der Schirm.
- Entriegeln Sie während dem Öffnen des Schirms den Handhebel am Griff und schieben Sie diesen langsam am Mast nach oben (2).
- Den Schirm immer vollständig öffnen. Der Schirm ist vollständig geöffnet, wenn der Bezug gespannt ist.





Abb. 4-1 Öffnen des Schirms

4.2 Neigen des Schirms

	Gefahr bei aufkommendem Wind oder Windböen.
	<ul style="list-style-type: none">➤ Bei geneigtem Schirm erhöht sich die Windangriffsfläche erheblich. Bei aufkommendem Wind oder Windböen den Schirm unbedingt schließen und mit dem Gurtband sichern.➤ Wind oder Windböen können bei geneigtem Schirm die robuste Konstruktion oder Standfestigkeit beeinträchtigen. Verletzungen von Personen können daraus resultieren.

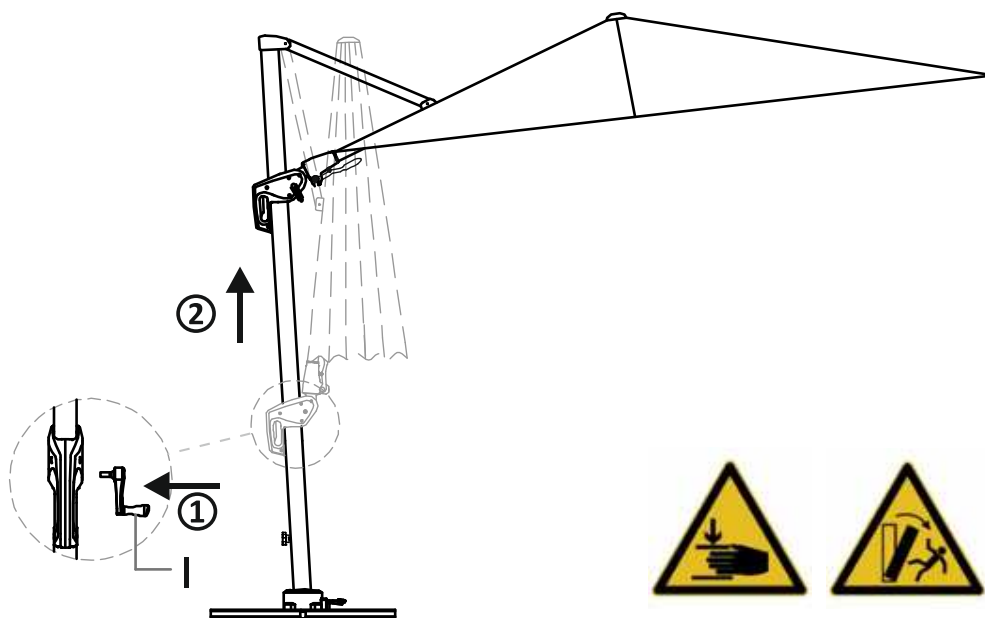
Zum Neigen des Schirms (siehe Abb. 4-2):

- Den Handhebel (siehe Darstellung) am Griff fest eindrücken und durch verschieben die gewünschte Dachneigung einstellen.
- Beim Loslassen des Handhebels arretiert der Schirm in der nächstgelegenen Position der Dachneigung.



Abb. 4-2 Neigen des Schirms

4.3 Drehen des Schirms

HINWEIS**Schirm umsichtig drehen.**

- Den Schirm beim Drehen beobachten.
- Vermeiden Sie den Kontakt mit Hauswänden, Bäumen oder ähnlichen Hindernissen.

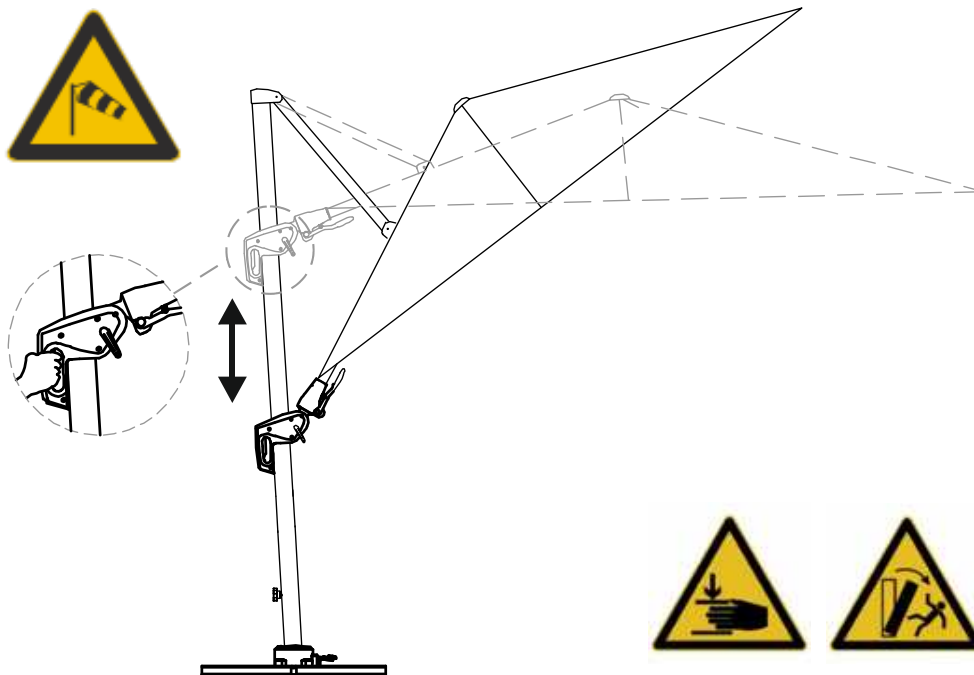
Zum Drehen des Schirms (siehe Abb. 4-3):

- Durch Betätigen des Fußpedals wird die Drehplatte (D) wie dargestellt entriegelt (1). Nun können Sie den Schirm in die gewünschte Position drehen (2).
- Beim Entlasten des Fußpedals wird die Drehplatte wieder arretiert (3).
- Den Schirm in der nächstgelegenen Position einrasten lassen.





Abb. 4-3 Drehen des Schirms

4.4 Kippen des Schirms

	<p>Gefahr bei aufkommendem Wind oder Windböen.</p> <ul style="list-style-type: none"> ➤ Bei gekipptem Schirm erhöht sich die Windangriffsfläche erheblich. Bei aufkommendem Wind oder Windböen den Schirm unbedingt schließen und mit dem Gurtband sichern. ➤ Wind oder Windböen können bei gekipptem Schirm die robuste Konstruktion oder Standfestigkeit beeinträchtigen. Verletzungen von Personen können daraus resultieren.
---	---

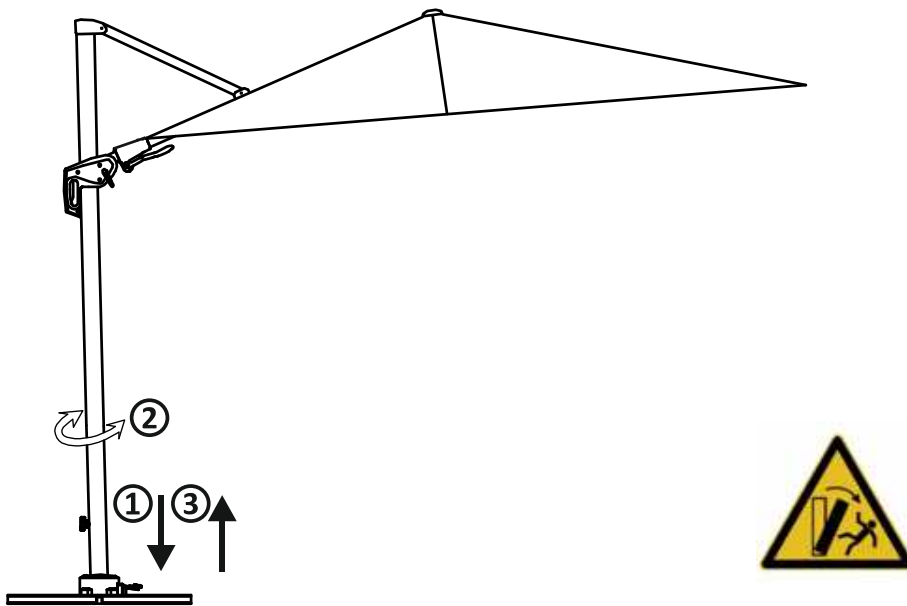
Zum Kippen des Schirms (siehe Abb. 4-4):

- Den Handhebel oberhalb des Griffteils wie dargestellt nach unten ziehen und in dieser Position halten – die Arretierung ist nun gelöst (1).
- Den Handhebel in die gewünschte Richtung bewegen (2). Um den Kraftaufwand zu reduzieren ist es hilfreich diese Bewegung durch Ziehen an einer der Streben zu unterstützen.
- Ist die gewünschte Neigung erreicht, den Handhebel wieder in die Ausgangsposition bringen, wodurch das Schirmdach wieder arretiert ist (3).

	<p>Die Kippfunktion ermöglicht eine optimale Beschattung über den gesamten Tagesverlauf, ohne den Standort des Schirms zu verändern.</p>
---	--





Abb. 4-4 Kippen des Schirms

4.5 Schließen des Schirms

HINWEIS	Schirm umsichtig schließen. <ul style="list-style-type: none">➤ Bei aufkommendem Wind oder Windböen den Schirm umgehend schließen.➤ Vergewissern Sie sich, ob sich Hindernisse im Schließbereich des Schirms befinden (Hauswand, Tisch, Baum usw.).
----------------	---

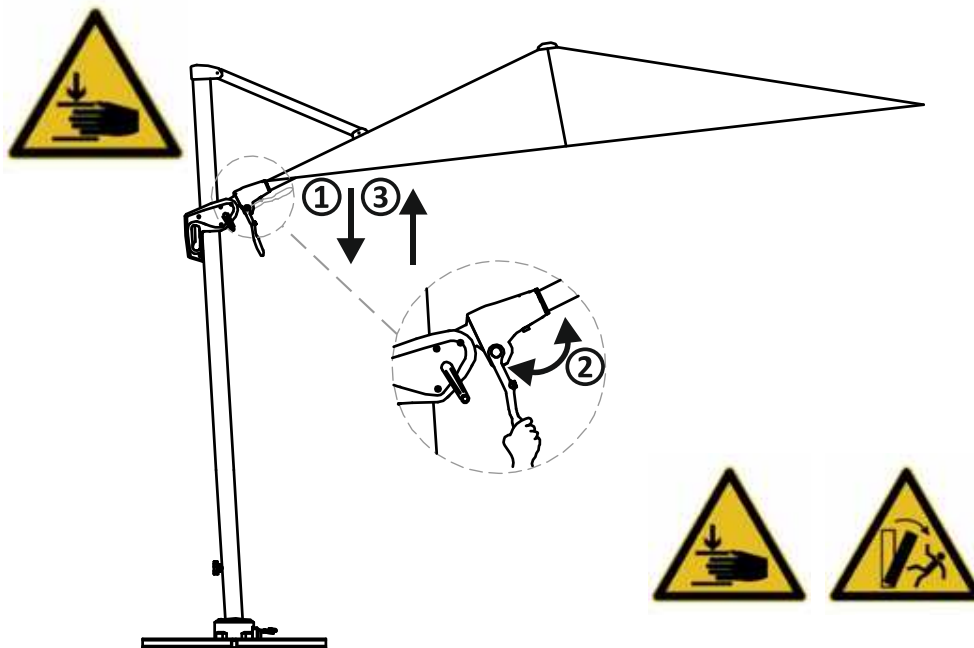
Zum Schließen des Schirms:

- Den Schirm zunächst aus der gekippten Position in die waagrechte Position bringen.
- Durch Drehen der Kurbel entgegen dem Uhrzeigersinn schließt sich der Schirm.
- Entriegeln Sie während dem Schließen des Schirms den Handhebel am Griff und schieben Sie diesen langsam am Mast nach unten.
- Den geschlossenen Schirm mit dem Gurtband sichern.

	Wir empfehlen bei längerem Nichtbenutzen oder bei Regen die mitgelieferte Schutzhülle zu verwenden.
--	---

5 Pflege und Reparatur

5.1 Pflege

Lösen Schmutz oder Staub mit einer weichen Bürste entfernen.

Laub entfernen und trockene Vogel- sowie Insektenexkreme abbürsten (Ausgangspunkt für mikrobiellen Befall).

Regelmäßiges Abspülen mit reichlich klarem Wasser beugt stärkeren Verschmutzungen vor.

Bei stärkeren Verschmutzungen kann der Schirm mit lauwarmem Wasser und milder Seifenlauge gereinigt werden. Verwenden Sie hierzu einen Schwamm oder eine weiche Bürste.

Achtung, folgende Reinigungsarten sind nicht geeignet:

- Verwendung von Hochdruckreinigern (entfernt die Schutzimprägnierung)
- Bezug mit der Waschmaschine waschen (entfernt die Schutzimprägnierung und greift die Nähte an)
- Scheuernde oder scharfe Reinigungsmittel
- Reinigen mit heißem Wasser (kann zum Einlaufen des Stoffes führen).

Periodisch die Schraubverbindungen auf festen Sitz und bewegliche Teile auf ordnungsgemäßen Zustand überprüfen.

5.2 Reparatur

Defekte Teile können ausgetauscht werden. Für Informationen zu verfügbaren Ersatzteilen, wenden Sie sich bitte an den Händler bei dem Sie diesen Schirm gekauft haben.

Verwenden Sie nur Originalzubehör und -ersatzteile, um Gewähr für Sicherheit und einwandfreie Funktion zu erhalten.

6 Aufbewahrung und Transport

6.1 Aufbewahrung

Auch bei kurzzeitiger Nichtbenutzung Schirm schließen.

Den geschlossenen Schirm mit dem Gurtband sichern.

Zum Schutz vor vorzeitigem Ausbleichen oder Verschmutzung jeglicher Art den geschlossenen Schirm mit der Schutzhülle versehen.

Für eine Nichtbenutzung über einen längeren Zeitraum (z.B. Winterhalbjahr) den Plattenständer und Schirm in einem trockenen und staubfreien Raum aufbewahren.

Während der Aufbewahrung Temperaturschwankungen vermeiden. Hierdurch kann es zur Bildung von Kondensat kommen (Gefahr der Bildung von Stockflecken und Schimmel).

Der Temperaturbereich sollte -20 °C bis $+70\text{ °C}$ nicht überschreiten.

Besonders wenn der Schirm über einen längeren Zeitraum nicht benutzt wird, sollten Sie darauf achten, dass die Bespannung trocken ist. Andernfalls kann es zu Stockflecken und Schimmelbildung kommen.

6.2 Transport

Das Gewicht beträgt

- vom Schirm ca. 32 kg
- von einer Wegeplatte mindestens 25 kg (mindestens vier Wegeplatten sind erforderlich).

Eine Person darf nur 23 kg heben und transportieren. Für das Heben und Transportieren vom Schirm oder einer Wegeplatte sind zwei Personen oder geeignetes Hebezeug erforderlich.

7 Entsorgung

Verpackungsmaterial, Abfallmaterialien oder nicht mehr verwendbare Teile sach- und fachgerecht nach den gültigen gesetzlichen Vorgaben vor Ort entsorgen.



Hinweis zum Recycling

Bitte werfen Sie die Verpackungen nicht in den Hausmüll, sondern führen Sie diese einer möglichen Wiederverwertung zu.



Hinweis zur Entsorgung

Alte Teile enthalten wertvolle recyclingfähige Materialien, die einer möglichen Verwertung zugeführt werden sollten.

Bitte entsorgen Sie ausgediente Teile deshalb über geeignete Sammelsysteme.

Инструкция за монтаж и обслужване

Висящ чадър

Bermuda 350 cm Ø

арт. № 733-00



Издател

Xaver Schneider GmbH & Co. KG
Obereschring 1

D-88512 Mengen

Тел.: +49 (0) 7572 7636-0

Факс: +49 (0) 7572 7636-126

Интернет: www.schneider-schirme.com

Авторски права

© 2022 Xaver Schneider GmbH & Co. KG, D-88512 Mengen. Всички права запазени.

Съдържанието на документа не може да се възпроизвежда или предоставя на други лица без предварителното писмено съгласие на Xaver Schneider GmbH & Co. KG.

Употребата на търговски наименования, търговски марки и др. в този документ не дава право за тяхното свободно използване.

Исключване на отговорност

Предприети са всички необходими стъпки, за да се гарантира, че документът е пълен и правилен. Ако въпреки това имате въпроси по определени точки, моля, обърнете се към Xaver Schneider GmbH & Co. KG или към упълномощен представител.

Информацията в този документ може да се променя без предизвестие и не представлява задължение за Xaver Schneider GmbH & Co. KG. Xaver Schneider GmbH & Co. KG не носи отговорност за евентуални грешки в този документ.

Съдържание

1	Обща информация.....	26
1.1	Нашето видео за конструкцията на чадъра	26
1.2	Предназначение на инструкцията за монтаж и обслужване	26
1.3	Съхранение на инструкцията за монтаж и обслужване	27
1.4	Целева група	27
1.5	Валидност	27
1.6	Отговорност и гаранция	27
1.7	Сигнални думи, знаци за сигурност, указания	27
1.7.1	Сигнални думи.....	28
1.7.2	Предупредителни и указателни символи	28
1.8	Опазване на околната среда	29
2	Безопасност	30
2.1	Указания за техника на безопасност	30
2.1.1	Общи указания за техника на безопасност	30
2.2	Употреба по предназначение	31
2.3	Употреба не по предназначение	31
2.4	Предвидима неправилна употреба	31
3	Монтаж и конструкция.....	32
3.1	Технически данни.....	32
3.2	Опаковка и транспортиране.....	33
3.3	Обем на доставката	33
3.4	Монтаж на стойката за плочи	35
3.5	Поставяне на чадъра	35
4	Обслужване.....	36
4.1	Отваряне на чадъра.....	36
4.2	Накланяне на чадъра.....	37
4.3	Завъртане на чадъра	37
4.4	Обръщане на чадъра	38
4.5	Затваряне на чадъра	38
5	Поддръжка и ремонт	39
5.1	Поддръжка.....	39
5.2	Ремонт	39
6	Съхранение и транспорт	40
6.1	Съхранение	40
6.2	Транспорт	40
7	Изхвърляне	40

1 **Обща информация**

Поздравяваме Ви, че закупихте Вашия нов чадър за слънце. Вие сте получили качествен и високотехнологичен продукт.

За да се радвате възможно най-дълго на чадъра за слънце, отделете няколко минути и прочетете внимателно инструкцията за монтаж и обслужване.

Версията на немски език представлява оригиналната инструкция за обслужване.

Настоящата инструкция съдържа важна информация за монтажа, както и за надеждното и безопасно използване на чадъра за слънце.

1.1 **Нашето видео за конструкцията на чадъра**

Като обща предварителна информация разгледайте видеоклипа за конструкцията на чадъра.
Можете да го намерите директно с този QR код.



Сканирайте този QR код с Вашия смартфон и разгледайте инструкцията относно конструкцията.

Видеоклипът служи само за обща информация. За правилен монтаж и обслужване с цел избягване на материални щети и предотвратяване на злополуки трябва да се спазва информацията в инструкцията за монтаж и обслужване и да се съблюдават указанията.

1.2 **Предназначение на инструкцията за монтаж и обслужване**



Прочетете внимателно инструкцията за монтаж и обслужване!

За монтажа и обслужването на чадъра потребителите трябва

- да са прочели и разбрали напълно инструкцията
- да могат да осигурят надежден монтаж и обслужване на чадъра.

Настоящата инструкция за монтаж и обслужване съдържа информация за чадъра относно

- монтаж
- обслужване

Версията на немски език представлява оригиналната инструкция за експлоатация.

1.3 Съхранение на инструкцията за монтаж и обслужване

Инструкцията за монтаж и обслужване е неразделна част от продукта и трябва да се съхранява надеждно, както и да е достъпна по всяко време.

Инструкцията трябва да се предостави на следващия собственик при смяна на собственика на продукта.

1.4 Целева група

Инструкцията за чадъра е насочена към потребителите, които са прочели и разбрали инструкцията, с цел гарантиране на безопасен

- монтаж
- обслужване

1.5 Валидност

Инструкцията за обслужване се отнася само за висящ градински чадър с търговската марка Bermuda 350 cm Ø.

1.6 Отговорност и гаранция

Ако въпреки осигуреното високо качество някоя част се повреди или износи преждевременно, свържете се с търговеца, от когото сте закупили чадъра. При щети, които възникват от неправилна употреба или от грешен монтаж, се губят всички гаранционни претенции.



Указанията и правилата за техника на безопасност в тази инструкция заедно с техническата информация за монтаж и обслужване представляват основата за личната употреба по предназначение на чадъра на открито. Преди монтажа и използването на чадъра те трябва да бъдат взети под внимание, да се спазват и съхраняват при нужда в бъдеще.

Неспазването на указанията и правилата за техника на безопасност може да доведе до сериозни щети по материала и наранявания на хора, за които Xaver Schneider GmbH & Co. KG изрично изключва всякаква отговорност или гаранция.

1.7 Сигнални думи, знаци за сигурност, указания



В инструкцията за монтаж и обслужване се използват следните сигнални думи, знаци за сигурност и указания.

1.7.1 Сигнални думи

	<p>Предупреждава за евентуална опасна ситуация.</p> <ul style="list-style-type: none"> ➤ При неспазване съществува опасност от тежки наранявания или смърт.
	<p>Предупреждава за евентуална опасност.</p> <ul style="list-style-type: none"> ➤ Неспазването може да доведе до средно тежки или леки наранявания.
	<p>Предупреждава за материални щети.</p> <ul style="list-style-type: none"> ➤ При неспазване чадърът може да се повреди.
	<p>Обща информация или указание.</p>

1.7.2 Предупредителни и указателни символи

В инструкцията, върху опаковката и на чадъра се използват следните предупредителни и указателни символи.

Символ	Пояснение
	<p>Вятър</p>
	<p>Опасност от спъване</p>

Символ	Пояснение
	Опасност от обръщане
	Опасност от притискане
	Прочетете инструкцията за експлоатация
	Съвети за използване

1.8 Опазване на околната среда

При всички работи по чадъра трябва да се спазват действащите разпоредби за опазване на околната среда.

	<p>Указание за рециклиране</p> <p>Не изхвърляйте опаковките с битовите отпадъци, а ги предайте евентуално за рециклиране.</p>
---	--

	<p>Указание за изхвърляне</p> <p>Старите части съдържат ценни рециклируеми материали, които трябва да се предадат за евентуално рециклиране.</p> <p>Затова изхвърляйте изведените от експлоатация части в подходящи системи за събиране.</p>
---	---

2 Безопасност

Тази глава описва инструкциите за безопасност и указанията за продукта с цел гарантиране на безопасен

- монтаж
- обслужване

2.1 Указания за техника на безопасност

2.1.1 Общи указания за техника на безопасност

Този чадър за слънце Ви предпазва от преките ултравиолетови лъчи. За по-голяма защита, както и от непреки ултравиолетови лъчи, използвайте допълнително подходящ козметичен слънцезащитен продукт.

При появата на вятър, буря, дъжд или снеговалеж чадърът трябва веднага да се затвори и обезопаси добре (колан, защитен калъф). В противен случай съществува опасност от счупване. Устойчивостта на вятър на отворения чадър е ограничена.

Никога не оставяйте отворения чадър без надзор.

Не оставяйте децата сами при чадъра без надзор.

Не е подходящ за използване на тераси на покрива или на подобни ветровити места!

Само за лична употреба на открито!

Никога не разпалвайте барбекюта (на газ, въглища, електрически) или открит огън под или до чадъра – опасност от пожар. Чадърът може да се повреди от някоя искра.

Никога не използвайте под чадъра отоплителни уреди (газови, инфрачервени) – опасност от пожар.

Един човек не трябва да повдига и транспортира повече от 23 кг. Чадърът тежи ок. 32 кг, а една плоча - минимум 25 kg. Повдигайте и транспортирайте чадъра или плоча с двама души или използвайте подходящ подемен механизъм. В противен случай може да се застраши здравето на хората (напр. претоварване на гръбнака, наранявания от падащи товари).

Децата, както и лицата с ограничени физически, сетивни или умствени способности, не трябва да извършват монтаж или обслужване на чадъра.

Съществуват опасности от нараняване за децата и хората с ограничени физически, сетивни или умствени способности (например инвалиди, по-възрастни лица с ограничение на техните физически и умствени способности) или липса на опит и познания (например по-големи деца).

Този продукт може да се използва от лица с ограничени физически, сетивни или умствени способности или липса на опит и познания, ако някой ги контролира и ги е инструктирал за безопасното му използване и те са разбрали произтичащите от това опасности.

Децата не трябва да играят с продукта. Дръжте далеч и домашните животни, ако те могат да застрашат устойчивостта на чадъра.

Не оставяйте чадъра без надзор. Не оставяйте децата да играят с опаковъчното фолио. Децата могат да се омотаят в него при игра и да се задушат.

2.2 **Употреба по предназначение**

Употребата по предназначение включва:

- Чадърът за слънце е само за лична употреба на открито!
- Чадърът за слънце е предназначен само за защита от слънцето.
- Този чадър за слънце Ви предпазва от преките ултравиолетови лъчи.
- За по-голяма защита, както и от непреки ултравиолетови лъчи, използвайте допълнително подходящ козметичен слънцезащитен продукт.
- Задължително използвайте 4 плочи с размери 50 x 50 x 5 см и минимално тегло от 25 кг на плоча. Минималното тегло от общо 100 кг е задължително необходимо.
- Използвайте чадъра само в изправно състояние, следете за повреди, неправилно функциониране и разпоредете веднага професионалното им отстраняване преди по-нататъшното му използване.

2.3 **Употреба не по предназначение**

Примери за употреба не по предназначение са:

- Не оставяйте малки деца без надзор около чадъра, чадърът за слънце не е играчка.
- Не използвайте чадъра на тераси на покрива или на подобни изложени на вятър места.
- Не използвайте плочи с общо тегло под 100 кг.
- Не използвайте барбекюта (на газ, въглища, електрически) или открит огън под или до чадъра. Чадърът може да се повреди от някоя искра.
- Не използвайте отоплителни уреди (газови, инфрачервени) под чадъра.
- При буря, дъжд или снеговалеж чадърът трябва да се затваря.
- При появата на вятър веднага затворете чадъра и го обезопасете добре (колан, защитен калъф).
- Чадърът не трябва да се модифицира и върху него не трябва да се окачва чужд материал, защото устойчивостта и функциите му могат да се влошат.

При използване не по предназначение на чадъра се губят всички претенции за гаранция и отговорност за материални щети и телесни увреждания.

2.4 **Предвидима неправилна употреба**

Предвидимите неправилни употреби на чадъра могат да бъдат:

- Поставяне върху мека, пясъчлива или влажна основа.
 - Неспазване на инструкциите и правилата за техника на безопасност и указанията в инструкцията за експлоатация.
 - Използване на неразрешени закрепващи или резервни части.
 - Използване с неразрешени преустройства и ремонти на продукта.
-

3 Монтаж и конструкция

3.1 Технически данни

Таблица 3-1 Технически данни

Наименование	Спецификация
Купол	100 % полиестер, устойчив на гниене, импрегниран за отблъскване на водата, може да се сваля за почистване
Рамка	Прахово боядисана алуминиева/стоманена рамка
Функции	с въртящата се поставка може да се завърта с крачен педал на 360°, може да се наклонява до 50° по продължение на дръжката, може да се обръща от двете страни до 45° по продължение на конзолното рамо (с дръжката)
Стойка за плочи	предназначена за закрепване на четири плочи, размер 50 x 50 x 5 см, тегло мин. 25 кг на плоча
Тегло на чадъра	27,75 кг
Транспортно тегло с опаковката	32,43 кг
Размери (см)	 <p>The technical drawing shows the umbrella in its open position with the following dimensions: total height 399 cm, height to the top of the canopy 353 cm, height to the top of the frame 267 cm, height to the top of the canopy when tilted 258 cm, height to the top of the frame when tilted 195 cm, height to the top of the canopy when fully tilted 206 cm, distance from the base to the start of the canopy 84 cm, and distance from the base to the end of the canopy 88 cm. The total width of the canopy is 415 cm. To the right, a 3D diagram of the packaging box is shown with dimensions: length 43 cm, width 261 cm, and height 17 cm. The text 'Verpackungs-karton: ca. 33 kg' is written above the box.</p>

3.2 Опаковка и транспортиране

 WARNING	Чадърът тежи ок. 32 кг.
	<ul style="list-style-type: none">➤ Един човек не трябва да повдига и носи повече от 23 кг.➤ Повдигайте и транспортирайте чадъра с двама души или използвайте подходящ подемен механизъм.➤ В противен случай може да се застраши здравето на хората (напр. претоварване на гръбнака, наранявания от падащи товари).

HINWEIS	Опасност от повреждане при отваряне на опаковката.
	<ul style="list-style-type: none">➤ При отваряне на опаковката с ножица, нож или други остри предмети съдържанието може да се повреди.

Съблюдавайте всички поставени на чадъра и неговата опаковка инструкции за техника на безопасност, символи и други обозначения.

При приемане на доставката проверете опаковката за транспортни щети.

След разопаковане проверете съдържанието за окомплектованост и повреди. В таблица 3-2 са изброени всички части на чадъра.

При транспортни щети, липсващи или повредени части се свържете веднага с търговеца.

3.3 Обем на доставката









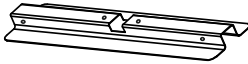
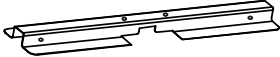

	<p>За поръчката на резервни части се свържете с търговеца.</p> <p>Използвайте само оригинални принадлежности и резервни части, за да се спази гаранцията за безопасност и отлично функциониране.</p>
---	--

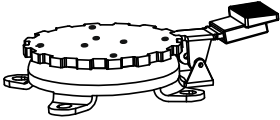
Проверете дали всички части са налични.

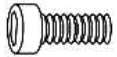
Ако въпреки осигуреното високо качество някоя част е дефектна или липсва, свържете се с търговеца, от когото сте закупили чадъра.

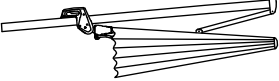
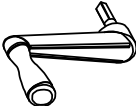
Ако е възможно, съхранявайте опаковката за евентуално връщане за гаранционни цели.

Таблица 3-2 Обем на доставката

Част	Наименование	Изображение	Брой
A	Стойка за плочи, долна част		1
B	Стойка за плочи, горна част		1
C	Дръжка		1
D	Въртяща се основа		1
E	Винт M8x14		4
F	Винт M8x20		4
G	Подложна шайба		8
H	Чадър		1
I	Манивела		1
J	Ръчен винт		1
K	Шестограм		1
L	Капак на дръжката, от две части		1
M	Защитен калъф		1

3.4 Монтаж на стойката за плочи

	<p>След монтажа дръжката (C) е наклонена с ок. 3° назад.</p> <p>Това е правилно и не е основание за рекламация. По този начин се предотвратява увисване на тръбата напред при отворен чадър. Освен това така се придава като цяло хармоничен външен вид на чадъра.</p>
---	--

За монтажа на стойката за плочи процедирайте по следния начин (вж. фиг. 3-1):

- Монтирайте двете части на стойката за плочи (A + B), както е показано.
- Затегнете двете части с въртящата се основа (D). За целта използвайте винтовете M8x20 (F) и съответно подложна шайба (G).
- След това завийте дръжката (C) на въртящата се основа (D). За целта използвайте винтовете M8x14 (E) и съответно подложна шайба (G).
- Поставете капака (L), както е показано, върху въртящата се основа. Каналът на капака трябва да е на равни разстояния от дръжката от всички страни. В противен случай при следващата стъпка дръжката на чадъра може да повреди капака.

3.5 Поставяне на чадъра

	<p>Чадърът тежи ок. 32 кг.</p> <ul style="list-style-type: none">➤ Един човек не трябва да повдига и носи повече от 23 кг.➤ Повдигайте и транспортирайте чадъра с двама души или използвайте подходящ подемен механизъм.➤ В противен случай може да се застраши здравето на хората (напр. претоварване на гръбнака, наранявания от падащи товари).
---	---

	<p>Плоча с тегло 25 кг е тежък товар.</p> <ul style="list-style-type: none">➤ Един човек не трябва да повдига и носи повече от 23 кг.➤ Повдигайте и транспортирайте плочи от 25 кг или повече с двама души или използвайте подходящ подемен механизъм.➤ В противен случай може да се застраши здравето на хората (напр. претоварване на гръбнака, наранявания от падащи товари).
---	---

За поставяне на стойката за плочи и чадъра процедирайте по следния начин (вж. фиг. 3-2 и 3-3):

- Позиционирайте стойката за плочи на предвиденото място за поставяне.
- Обърнете внимание основата да е здрава и хоризонтална.
- С помощта на двама души поставете плочите от по мин. 25 кг (50 x 50 x 5 см) в стойката за плочи, както е показано. Общо тегло на четирите плочи мин. 100 кг.
- С помощта на двама души внимателно поставете чадъра (H), както е показано, върху дръжката. Внимавайте чадърът да не се изкриви. Избягвайте падане на чадъра, защото така той може да се повреди.
- Подсигурете чадъра (H) с ръчния винт (J).

4 Обслужване

HINWEIS	Появата на вятър или поривите на вятъра могат да повредят чадъра.
	<ul style="list-style-type: none">➤ При много голям ъгъл на наклоняване значително се увеличава повърхността, която оказва съпротивление на вятъра, и чадърът може да се повреди, респ. обърне, от силни пориви на вятъра.➤ Нашата гаранция не включва възникналите от това щети. Като потребител обърнете внимание на правилното използване на градинския чадър.

За ефективното използване на чадъра се предлагат следните функции за настройка, описани по-долу:

- Накланяне на чадъра
- Завъртане на чадъра
- Обръщане на чадъра

Тези функции позволяват оптимално засенчване през целия ден без да се налага промяна на местоположението.

4.1 Отваряне на чадъра

HINWEIS	Внимателно отворете чадъра.
	<ul style="list-style-type: none">➤ При появата на вятър или пориви на вятъра не отваряйте чадъра.➤ Уверете се, че сплиците на чадъра не са изкривени. Еwentуално леко издърпайте краищата на сплиците навън.

	<ul style="list-style-type: none"> ➤ Уверете се, че в зоната на отваряне на чадъра няма препятствия (стена, маса, дърво и др.).
--	--

За отваряне на чадъра (вж. фиг. 4-1):

- Поставете манивелата (1) , както е показано, в отвора за функцията „ОТВАРЯНЕ – ЗАТВАРЯНЕ“ на държача за манивелата и натиснете докрай (1).
- Чрез завъртане на манивелата по посока на часовниковата стрелка чадърът се отваря.
- При отваряне на чадъра освободете ръчния лост на дръжката и бавно го плъзнете нагоре по тръбата (2).
- Винаги отваряйте чадъра докрай. Чадърът е отворен напълно, когато куполът е опънат.

4.2 Накланяне на чадъра

	<p>Опасност при поява на вятър или пориви на вятъра.</p> <ul style="list-style-type: none"> ➤ При наклонен чадър значително се увеличава повърхността, която оказва съпротивление на вятъра. При появата на вятър или силни пориви на вятъра задължително затворете чадъра и го обезопасете с колана. ➤ При наклонен чадър вятър или пориви на вятъра могат да застрашат здравата конструкция или устойчивостта. Това може да доведе до наранявания на хора.
--	---

За накланяне на чадъра (вж. фиг. 4-2):

- Натиснете ръчния лост (вж. фигурата) на дръжката и чрез избутване настройте желания наклон.
- При отпускане на ръчния лост чадърът се фиксира в най-близката позиция на наклона.

4.3 Завъртане на чадъра

	<p>Внимателно завъртете чадъра.</p> <ul style="list-style-type: none"> ➤ Наблюдавайте чадъра при завъртане. ➤ Избягвайте допирание до стени, дървета или подобни препятствия.
---	--

За завъртане на чадъра (вж. фиг. 4-3):

- Чрез натискане на крачния педал въртящата се основа (D) се освобождава (1), както е показано. Сега можете да завъртите чадъра в желаната позиция (2).
- При отпускане на крачния педал въртящата се основа отново се фиксира (3).
- Фиксирайте чадъра в най-близката позиция.

4.4 Обръщане на чадъра

 VORSICHT	<p>Опасност при поява на вятър или пориви на вятъра.</p> <ul style="list-style-type: none"> ➤ При обърнат чадър значително се увеличава повърхността, която оказва съпротивление на вятъра. При появата на вятър или силни пориви на вятъра задължително затворете чадъра и го обезопасете с колана. ➤ При обърнат чадър вятър или пориви на вятъра могат да застрашат здравата конструкция или устойчивостта. Това може да доведе до наранявания на хора.
---	---

За обръщане на чадъра (вж. фиг. 4-4):

- Издърпайте ръчния лост над дръжката надолу, както е показано, и го задръжте в тази позиция – фиксирането е освободено (1).
- Придвигнете ръчния лост в желаната посока (2). За да намалите прилаганата сила, е целесъобразно да подпомогнете придвижването чрез дърпане на някоя от спиците.
- Когато желаният наклон е постигнат, отново поставете ръчния лост в изходно положение, при което чадърът отново е фиксиран (3).

	<p>Функцията за обръщане позволява оптимално пазене на сянка през целия ден, без да се променя местоположението на чадъра.</p>
---	--

4.5 Затваряне на чадъра

 HINWEIS	<p>Внимателно затворете чадъра.</p> <ul style="list-style-type: none"> ➤ При появата на вятър или пориви на вятъра веднага затворете чадъра. ➤ Уверете се, че в зоната на затваряне на чадъра няма препятствия (стена, маса, дърво и др.).
--	---

За затваряне на чадъра:

- Първо изправете чадъра от обърнато в хоризонтално положение.

- Чрез завъртане на манивелата обратно на часовниковата стрелка чадърът се затваря.
- При затваряне на чадъра освободете ръчния лост на дръжката и бавно го плъзнете надолу по тръбата.
- Обезопасете затворения чадър с колана.



При по-продължително неизползване или при валежи препоръчваме да използвате доставения защитен калъф.

5 Поддръжка и ремонт

5.1 Поддръжка

Отстранете натрупаните замърсявания или прах с мека четка.

Отстранете падналите листа и изчеткайте сухите екскременти на птици и насекоми (причина за микробна инфекция).

Периодичното изплакване с обилно количество чиста вода предпазва от по-силни замърсявания.

При по-силно замърсяване чадърът може да се почисти с хладка вода и мека сапунена пяна. Използвайте гъба или мека четка.

Внимание, следните почиствания не са подходящи:

- използване на уреди за почистване с високо налягане (отстранява се защитното импрегниране)
- пране на калъфа с перална машина (отстранява се защитното импрегниране и се повреждат шевовете)
- абразивни или агресивни почистващи препарати
- почистване с гореща вода (може да доведе до свиване на плата).

Периодично проверявайте здравето закрепване на винтовите съединения и надлежното състояние на подвижните части.

5.2 Ремонт

Повредените части могат да се сменят. За информация за предлаганите резервни части се обърнете към търговеца, от който сте закупили чадъра.

Използвайте само оригинални принадлежности и резервни части, за да се спази гаранцията за безопасност и отлично функциониране.

6 Съхранение и транспорт

6.1 Съхранение

Затваряйте чадъра и при по-кратко неизползване.

Обезопасете затворения чадър с колана.

За защита от преждевременно избеляване или всякакво замърсяване покрийте затворения чадър със защитния калъф.

При по-продължително неизползване (напр. през студените месеци) съхранявайте стойката за плочи и чадъра в сухо помещение без прах.

При съхранения избягвайте колебания на температурата. Така може да се стигне до образуване на кондензат (опасност от образуване на петна от плесен и мухъл).

Не трябва да се превишава температурният диапазон от -20 °C до +70 °C.

Особено когато чадърът не се използва по-дълго време, трябва да обърнете внимание на това куполът да е сух. В противен случай могат да се получат петна от плесен и мухъл.

6.2 Транспорт

Теглото

- на чадъра е ок. 32 кг
- на плоча е мин. 25 кг (необходими са минимум четири плочи).

Един човек може да повдига и транспортира само 23 кг. За повдигането и транспортирането на чадъра или плоча са необходими двама души или подходящ подемен механизъм.

7 Изхвърляне

Изхвърлете опаковъчния материал, отпадъчните материали или вече неизползваемите части надлежно и професионално съгласно действащите законови разпоредби на място.



Указание за рециклиране

Не изхвърляйте опаковките с битовите отпадъци, а ги предайте евентуално за рециклиране.

	<p>Указание за изхвърляне</p> <p>Старите части съдържат ценни рециклируеми материали, които трябва да се предадат за евентуално рециклиране.</p> <p>Затова изхвърляйте изведените от експлоатация части в подходящи системи за събиране.</p>
---	---

Návod k montáži a obsluze

Visutý slunečník

Bermuda 350 cm Ø

č. výr. 733-00



Vydavatel

Xaver Schneider GmbH & Co. KG
Obereschring 1

D-88512 Mengen

Tel.: +49 (0) 7572 7636-0

Fax: +49 (0) 7572 7636-126

Web: www.schneider-schirme.com

Copyright

© 2022 Xaver Schneider GmbH & Co. KG, D-88512 Mengen. Všechna práva vyhrazena.

Obsah tohoto dokumentu nesmí být bez předchozího písemného souhlasu společnosti Xaver Schneider GmbH & Co. KG reprodukován ani předáván dalším osobám.

Použití obchodních názvů, značek apod. v tomto dokumentu neopravňuje k tomu, aby tyto názvy byly pokládány za volné.

Vyloučení odpovědnosti

Byly provedeny veškeré nezbytné kroky, aby tento dokument byl úplný a správný. Pokud přesto máte k některým bodům otázky, obraťte se na společnost Xaver Schneider GmbH & Co. KG nebo zplnomocněného zástupce.

Informace v tomto dokumentu se mohou změnit bez předchozího upozornění a nepředstavují závazek společnosti Xaver Schneider GmbH & Co. KG. Xaver Schneider GmbH & Co. KG nenese žádnou odpovědnost za případné chyby v tomto dokumentu.

Obsah

1	Všeobecně	45
1.1	Naše video o sestavení slunečníku.....	45
1.2	Účel návodu k montáži a obsluze	45
1.3	Uložení návodu k montáži a obsluze	45
1.4	Cílová skupina	46
1.5	Platnost	46
1.6	Ručení a záruka	46
1.7	Signální slova, bezpečnostní symboly, upozornění	46
1.7.1	Signální slova	47
1.7.2	Výstražné a upozorňující symboly.....	47
1.8	Ochrana životního prostředí	48
2	Bezpečnost	49
2.1	Bezpečnostní pokyny	49
2.1.1	Všeobecné bezpečnostní pokyny	49
2.2	Použití přiměřené určení.....	50
2.3	Použití nepřiměřené určení.....	50
2.4	Předpokládatelné chybné použití	50
3	Montáž a sestavení	51
3.1	Technické údaje	51
3.2	Balení a transport	52
3.3	Objem dodávky	52
3.4	Montáž deskového stojanu	54
3.5	Postavení slunečníku	54
4	Ovládání	55
4.1	Otevření slunečníku.....	55
4.2	Naklonění slunečníku	56
4.3	Otáčení slunečníku.....	56
4.4	Sklopení slunečníku	57
4.5	Zavření slunečníku	57
5	Péče a opravy	58
5.1	Péče.....	58
5.2	Oprava	58
6	Uložení a přeprava.....	58
6.1	Uložení	58
6.2	Přeprava.....	59
7	Likvidace.....	59

1 Všeobecně

Blahopřejeme Vám ke koupi Vašeho nového slunečníku. Zakoupili jste technicky a také provedením vysoce kvalitní výrobek.

Abyste z tohoto slunečníku měli dlouho radost, prosíme Vás, abyste věnovali několik minut času pozornému přečtení tohoto návodu k montáži a obsluze.

Německé vydání je originální návod k použití.

Tento návod obsahuje důležité informace k montáži a bezpečnému používání tohoto slunečníku.

1.1 Naše video o sestavení slunečníku

Jako obecnou předběžnou informaci si pohodlně prohlédněte videonávod k sestavení slunečníku. S tímto QR kódem se dostanete přímo k cíli.



Naskenujte tento QR kód pomocí chytrého telefonu a podívejte se na návod k sestavení.

Videonávod slouží pouze jako všeobecná informace. Pro správnou montáž a obsluhu a pro předcházení věcným škodám a nehodám je nutné respektovat informace a pokyny v tomto návodu k montáži a obsluze.

1.2 Účel návodu k montáži a obsluze



Pečlivě si přečtěte návod k montáži a obsluze!

Pro montáž a obsluhu slunečníku musí uživatelé

- kompletně přečíst a porozumět informacím v tomto návodu
- být schopni zaručit bezpečnou montáž a obsluhu slunečníku.

Tento návod k montáži a obsluze obsahuje informace ke slunečníku pro

- montáž
- ovládání

Německé vydání je originální návod k použití.

1.3 Uložení návodu k montáži a obsluze

Tento návod k montáži a obsluze je součástí výrobku a musí být uložen bezpečně a být vždy přístupný.

Při změně vlastníka výrobku musí být tento návod předán dalšímu vlastníkovi.

1.4 Cílová skupina

Tento návod ke slunečníku je určen pro uživatele, kteří si návod přečetli a porozuměli mu, aby byla zaručena bezpečná

- montáž
- ovládání

1.5 Platnost

Tento návod k použití platí pouze pro visutý slunečník s názvem Bermuda 350 cm Ø.

1.6 Ručení a záruka

Pokud by navzdory rozsáhlému zajištění kvality došlo k předčasné závadě nebo opotřebení některého dílu, obraťte se prosím na prodejce, u kterého byl tento slunečník zakoupen. V případě poškození způsobeného nesprávným používáním nebo nesprávnou montáží veškeré záruční nároky zanikají.



Bezpečnostní pokyny a předpisy v tomto návodu spolu s technickými informacemi pro montáž a obsluhu tvoří základ pro soukromé venkovní použití slunečníku přiměřeně jeho určení. Před montáží a použitím slunečníku je třeba vzít na vědomí, dodržovat a uschovat pro budoucí použití.

Nerespektování bezpečnostních předpisů a pokynů může mít za následek vážné škody na materiálu a zranění osob, za což společnost Xaver Schneider GmbH & Co. KG výslovně vylučuje jakoukoli odpovědnost nebo záruku.

1.7 Signální slova, bezpečnostní symboly, upozornění



V tomto návodu k montáži a obsluze jsou použita následující signální slova, bezpečnostní symboly a upozornění.

1.7.1 Signální slova

 WARNING	<p>Varuje před možností nebezpečné situace.</p> <ul style="list-style-type: none"> ➤ Při nerespektování hrozí těžká zranění nebo smrt.
 VORSICHT	<p>Varuje před možným ohrožením.</p> <ul style="list-style-type: none"> ➤ Nerespektování může mít za následek lehká až střední zranění.
HINWEIS	<p>Varuje před věcnými škodami.</p> <ul style="list-style-type: none"> ➤ Při nerespektování může dojít k poškození slunečníku.
	<p>Všeobecné informace nebo upozornění.</p>

1.7.2 Výstražné a upozorňující symboly

Následující výstražné a upozorňující symboly se používají v návodu, na obalu a na slunečníku.

Symbol	Vysvětlení
	<p>Vítr</p>
	<p>Nebezpečí zakopnutí</p>

Symbol	Vysvětlení
	Nebezpečí převrácení
	Nebezpečí zmáčknutí
	Přečíst návod k provozu
	Tipy pro použití

1.8 Ochrana životního prostředí

Při všech pracích na slunečniku musí být dodržovány platné předpisy na ochranu životního prostředí.

	<p>Pokyn k recyklaci</p> <p>Nevyhazujte obaly do domovního odpadu, ale pokud možno je recyklujte.</p>
---	--

	<p>Pokyn k likvidaci</p> <p>Staré části obsahují cenné recyklovatelné materiály, které by měly být předány na recyklaci.</p> <p>Díly, které dosloužily, proto likvidujte vhodným způsobem prostřednictvím vhodných sběrných systémů.</p>
---	---

2 Bezpečnost

Tato kapitola popisuje bezpečnostní pokyny k výrobku a ustanovení, aby byla zaručena bezpečná

- montáž
- ovládání

2.1 Bezpečnostní pokyny

2.1.1 Všeobecné bezpečnostní pokyny

Tento slunečnick Vás chrání před přímým UV zářením. Pro kompletní ochranu, také před nepřímým UV zářením, použijte dodatečně vhodný opalovací krém.

Při blížícím se větru, bouřce, dešti nebo sněžení je třeba slunečnick okamžitě zavřít a vhodně zajistit (popruh, ochranné pouzdro). Jinak hrozí riziko prasknutí. Odolnost roztaženého slunečnicku proti větru je omezená.

Nikdy nenechávejte otevřený slunečnick bez dohledu.

Nenechávejte děti se slunečnickem samotné bez dohledu.

Nevhodné pro použití na střešních terasách nebo podobným místech vystavených větru!

Pouze pro soukromé použití ve venkovním prostředí!

Nikdy pod slunečnickem nebo vedle něj nepoužívejte grily (plynové, na dřevěné uhlí, elektrické) ani nerozdělávejte otevřený oheň – nebezpečí požáru. Slunečnick by se mohl poškodit odletujícími jiskrami.

Nikdy pod slunečnickem nepoužívejte topidla (plynové, infračervené) – nebezpečí požáru.

Jedna osoba nesmí zvedat a přepravovat více než 23 kg. Slunečnick váží přibližně 32 kg a dlaždice nejméně 25 kg. Slunečnick nebo dlaždici zvedejte a přepravujte ve dvou lidech nebo použijte vhodný zvedák. Jinak může být ohroženo zdraví osob (např. přetížení páteře, zranění padajícími břemeny).

Děti i osoby se sníženými fyzickými, smyslovými nebo duševními schopnostmi nesmějí provádět montáž ani ovládání slunečnicku.

Hrozí nebezpečí zranění dětí a osob se sníženými fyzickými, smyslovými nebo duševními schopnostmi (např. částečně invalidní osoby, starší osoby se sníženými fyzickými a duševními schopnostmi) nebo s nedostatkem zkušeností a znalostí (např. starší děti).

Tento výrobek může být používán osobami se sníženými fyzickými, smyslovými nebo duševními schopnostmi nebo s nedostatkem zkušeností a nedostatkem znalostí, pokud jsou pod dohledem a pokud byly poučeny o bezpečném používání a porozuměly z něj vyplývajícím rizikům.

Děti si s výrobkem nesmí hrát. Udržujte slunečnick mimo dosah domácích zvířat, pokud by mohla ohrozit jeho stabilitu.

Nenechávejte slunečnick bez dohledu. Nenechávejte děti, aby si s balicí fólií hrály. Děti by se při hraní mohly v ní zachytit a udusit.

2.2 Použití přiměřené určení

K přiměřenému použití patří:

- Slunečník je pouze pro soukromé použití venku!
- Slunečník je určen výhradně pro ochranu před sluncem.
- Tento slunečník Vás chrání před přímým UV zářením.
- Pro kompletní ochranu, také před nepřímým UV zářením, použijte dodatečně vhodný opalovací krém.
- Bezpodmínečně použijte 4 dlaždice s rozměrem 50 x 50 x 5 cm a minimální hmotností 25 kg na dlaždici. Nezbytně nutná je minimální hmotnost 100 kg.
- Používejte slunečník pouze v nepoškozeném stavu, dávejte pozor na poškození, vadné funkce a před dalším používáním si neprodleně vyžádejte jejich odbornou opravu.

2.3 Použití nepřiměřené určení

Příklady nepřiměřeného použití jsou:

- Nenechávejte malé děti se slunečníkem bez dozoru, tento slunečník není dětská hračka.
- Nepoužívejte slunečník na střešních terasách nebo podobných místech vystavených větru.
- Nepoužívejte dlaždice s celkovou hmotností nižší než 100 kg.
- Pod slunečníkem nebo vedle něj nepoužívejte grily (plynové, na dřevěné uhlí, elektrické) ani nerozdělávejte otevřený oheň. Slunečník by se mohl poškodit odletujícími jiskrami.
- Nepoužívejte pod slunečníkem topidla (plynové, infračervené).
- Při bouřce, dešti nebo sněžení musí být slunečník zavřen.
- Pokud se zdvihá vítr, neprodleně slunečník zavřete a dostatečně jej zajistěte (popruh, ochranné pouzdro).
- Slunečník se nesmí upravovat ani na něj zavěšovat cizí materiály, protože by mohlo dojít ke zhoršení stability a funkčnosti.

Při nepřiměřeném používání slunečníku odpadají veškeré nároky na záruku a odpovědnost za škody na majetku a zranění osob.

2.4 Předpokládatelné chybné použití

Možnými předpokládatelnými chybnými použitími slunečníku mohou být:

- Postavení na měkkém, písčitém nebo vlhkém podkladu.
 - Nerespektování bezpečnostních upozornění, bezpečnostních předpisů a pokynů v tomto návodu k obsluze.
 - Použití neschválených upevňovacích nebo náhradních dílů.
 - Použití při neautorizovaných přestavbách a opravách výrobku.
-

3 Montáž a sestavení

3.1 Technické údaje

Tabulka 3-1 Technické údaje

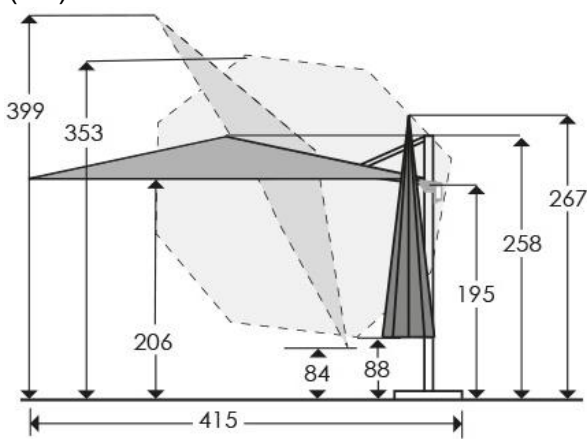
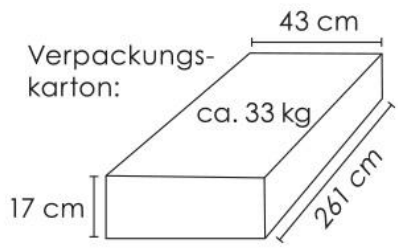
Označení	Specifikace
Potah	100 % polyester, odolný proti hnilobě, impregnovaný proti vodě, odnímatelný pro účely čištění
Podstavec	Práškově lakovaný hliníkový/ocelový podstavec
Funkce	Otáčení o 360° pomocí otočné desky s nožním pedálem, naklánění podél sloupu až do úhlu 50°, možnost oboustranného naklápění až o 45° podél výložníkového ramene (pomocí držadla)
Deskový stojan	navržený k uchycení čtyř dlaždic, rozměr 50 x 50 x 5 cm, hmotnost nejméně 25 kg na dlaždici
Hmotnost slunečníku	27,75 kg
Přepravní hmotnost s obalem	32,43 kg
<p>Rozměry (cm)</p>   <p>Verpackungs-karton: 43 cm, ca. 33 kg, 261 cm, 17 cm</p>	

3.2 Balení a transport

 WARNUNG	Slunečník váží cca 32 kg. <ul style="list-style-type: none">➤ Jedna osoba nesmí zvedat a nosit více než 23 kg.➤ Slunečník zvedejte a přepravujte ve dvou lidech nebo použijte vhodný zvedák.➤ Jinak může být ohroženo zdraví osob (např. přetížení páteře, zranění padajícími břemeny).
--	--

 HINWEIS	Nebezpečí poškození při otvírání obalu. <ul style="list-style-type: none">➤ Při otvírání obalu nůžkami, nožem nebo jinými ostrými předměty může dojít k poškození obsahu.
--	--

Respektujte všechny bezpečnostní upozornění, symboly a další označení na slunečníku a jeho obalu.

Při příjmu dodávky zkontrolujte obal, zda nedošlo k poškození při přepravě.

Po vybalení zkontrolujte, zda je obsah úplný a nepoškozený. V tabulce 3-2 jsou uvedeny všechny části slunečníku.

Při poškození při přepravě, chybějících nebo poškozených dílech neprodleně kontaktujte prodejce.

3.3 Objem dodávky







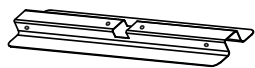
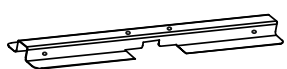

	Pro objednávání náhradních dílů kontaktujte prodejce. Pro zajištění bezpečnosti a bezchybné funkce používejte pouze originální příslušenství a náhradní díly.
---	--

Zkontrolujte úplnost dílů.

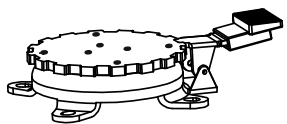
Pokud by navzdory rozsáhlému zajištění kvality byl některý díl vadný nebo chyběl, obraťte se prosím na prodejce, u kterého byl tento slunečník zakoupen.

Krabici si pokud možno uschovejte pro možnost případného zaslání zpět v záručním případě.

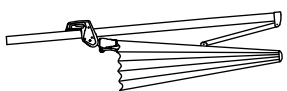
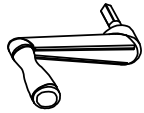
Tabulka 3-2 Objem dodávky

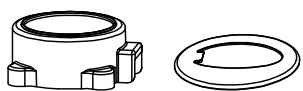
Díl	Označení	Vyobrazení	Počet
A	Deskový stojan, spodní díl		1
B	Deskový stojan, horní díl		1
C	Trubka stojanu		1
D	Otočná deska		1
E	Šroub M8x14		4
F	Šroub M8x20		4
G	Podložka		8
H	Slunečník		1
I	Klika		1
J	Ruční šroub		1
K	Imbusový klíč		1
L	Krytka trubky stojanu, dvoudílná		1
M	Ochranné pouzdro		1

3.4 Montáž deskového stojanu



Trubka stojanu (C) je po montáži nakloněna o cca 3° dozadu.

To je správné a není to důvodem k reklamaci. Tím se zabrání tomu, aby sloup při otevřeném slunečniku visel dopředu. Navíc to slunečniku jako celku dodává harmonický vzhled.

Při montáži deskového stojanu postupujte následovně (viz obr. 3-1):

- Oba díly deskového stojanu (A + B) položte na sebe podle vyobrazení.
- Oba díly pevně sešroubujte s otočnou deskou (D). Použijte k tomu šrouby M8x20 (F) a vždy jednu podložku (G).
- Potom sešroubujte trubku stojanu (C) s otočnou deskou (D). Použijte k tomu šrouby M8x14 (E) a vždy jednu podložku (G).
- Nyní podle vyobrazení nasadte krytku (L) na otočnou desku. Vybrání krytky musí mít na všech stranách stejnou vzdálenost od trubky stojanu. Jinak by v dalším kroku sloup slunečniku poškodil krytku.

3.5 Postavení slunečníku



Slunečník váží cca 32 kg.

- Jedna osoba nesmí zvedat a nosit více než 23 kg.
- Slunečník zvedejte a přepravujte ve dvou lidech nebo použijte vhodný zvedák.
- Jinak může být ohroženo zdraví osob (např. přetížení páteře, zranění padajícími břemeny).



Dlaždice s 25 kg je těžké břemeno.

- Jedna osoba nesmí zvedat a nosit více než 23 kg.
- Dlaždice s 25 kg zvedejte a přepravujte ve dvou lidech nebo použijte vhodný zvedák.
- Jinak může být ohroženo zdraví osob (např. přetížení páteře, zranění padajícími břemeny).

Při postavení deskového stojanu a slunečníku postupujte následovně (viz obr. 3-2 a 3-3):

- Umístěte deskový stojan na určené místo postavení.
- Dbejte přitom na pevný a vodorovný podklad.

- Ve dvou osobách umístěte do deskového stojanu dlaždice, každou o hmotnosti nejméně 25 kg (50 x 50 x 5 cm) podle vyobrazení. Celková hmotnost dlaždic nejméně 100 kg.
- Ve dvou osobách slunečnick (H) podle vyobrazení opatrně nasaďte na trubku stojanu. Dbejte na to, aby se slunečnick nepřičil. Vyvarujte se spadnutí slunečnicku, protože by se tím mohl poškodit.
- Zajistěte slunečnick (H) ručním šroubem (J).

4 Ovládání

HINWEIS	Zvedající se vítr nebo poryvy větru mohou slunečnick poškodit. <ul style="list-style-type: none">➤ Příliš velkým úhlem naklonění slunečnicku se značně zvětšuje plocha, o kterou se opírá vítr, a slunečnick se může poryvem větru poškodit popř. převrátit.➤ Na z toho vyplývající škody se naše záruka nevztahuje. Dbejte jako uživatel slunečnicku na použití přiměřené určení.
----------------	--

Pro efektivní využití slunečnicku jsou k dispozici následující funkce nastavení, jak je popsáno dále:

- Naklonění slunečnicku
- Otáčení slunečnicku
- Sklopení slunečnicku

Tyto funkce umožňují optimální zastínění po celý den, aniž by bylo nutné měnit stanoviště.

4.1 Otevření slunečnicku

HINWEIS	Opatrně slunečnick otevřete. <ul style="list-style-type: none">➤ Při zvedajícím se větru nebo poryvech větru slunečnick neotevírejte.➤ Zajistěte, aby se žádná z výztuh slunečnicku nevzpříčila. Případně konce výztuh mírně zatáhněte směrem ven.➤ Ujistěte se, zda se v oblasti otevírání slunečnicku nenacházejí překážky (stěna domu, stůl, strom atd.).
----------------	---

Pro otevření slunečnicku (viz obr. 4- 1):

- Zastrčte kliku (I) podle vyobrazení do otvoru klikové skříně pro funkci „OTEVŘÍT – ZAVŘÍT“ a pevně ji zatlačte až na doraz (1).
- Otáčením kliky ve směru hodinových ručiček se slunečnick otevře.

- Během otevírání slunečníku odblokujte ruční páčku na držadle a pomalu jej posunujte po sloupu nahoru. (2).
- Slunečník vždy otevřete kompletně. Slunečník je otevřený kompletně, když je potah napnutý.

4.2 Naklonění slunečníku

	<p>Nebezpečí při zvedajícím se větru nebo poryvech větru.</p> <ul style="list-style-type: none">➤ Při nakloněném slunečníku se značně zvětšuje plocha, o kterou se opírá vítr. Při zvedajícím se větru nebo poryvech větru bezpodmínečně slunečník zavřete a zajistěte jej popruhem.➤ Při nakloněném slunečníku mohou vítr nebo poryvy větru ovlivnit robustní konstrukci nebo stabilitu. Důsledkem mohou být zranění osob.
---	---

Pro naklonění slunečníku (viz obr. 4-2):

- Ruční páčku (viz vyobrazení) na držadle pevně přitlačte a posunutím nastavte požadovaný sklon slunečníku.
- Při puštění ruční páčky se slunečník zajistí v nejbližší aretační poloze sklápění.

4.3 Otáčení slunečníku

	<p>Opatrně slunečník otočte.</p> <ul style="list-style-type: none">➤ Při otáčení slunečník sledujte.➤ Vyvarujte se kontaktu se stěnou domu, stromem nebo podobnými překážkami.
---	--

Pro otočení slunečníku (viz obr. 4-3):

- Stisknutím nožního pedálu se otočná deska (D) odblokuje podle vyobrazení (1). Nyní můžete slunečník otočit do požadované polohy (2).
- Při uvolnění nožního pedálu se otočná deska opět zablokuje (3).
- Nechte slunečník zaskočit v nejbližší pozici.

4.4 Sklopení slunečnicku

 VORSICHT	Nebezpečí při zvedajícím se větru nebo poryvech větru.
	<ul style="list-style-type: none">➤ Při sklopeném slunečnicku se značně zvětšuje plocha, o kterou se opírá vítr. Při zvedajícím se větru nebo poryvech větru bezpodmínečně slunečnick zavřete a zajistěte jej popruhem.➤ Při sklopeném slunečnicku mohou vítr nebo poryvy větru ovlivnit robustní konstrukci nebo stabilitu. Důsledkem mohou být zranění osob.

Pro sklopení slunečnicku (viz obr. 4-4):

- Ruční páčku nad držadlem podle vyobrazení přitáhněte dolů a v této pozici držte – aretace je nyní uvolněna (1).
- Pohybujte ruční páčkou do požadovaného směru (2). Aby se snížila vynaložená síla, pomůžte podpořit tento pohyb tažením za jednu z výztuh.
- Když je dosažen požadovaný sklon, uveďte ruční páčku opět do výchozí pozice, čímž se slunečnick opět aretuje (3).

	Funkce sklápění umožňuje optimální zastínění během celého dne, aniž by se měnilo stanoviště slunečnicku.
---	--

4.5 Zavření slunečnicku

HINWEIS	Opatrně slunečnick zavřete.
	<ul style="list-style-type: none">➤ Při zvedajícím se větru nebo poryvech větru slunečnick neprodleně zavřete.➤ Ujistěte se, zda se v oblasti zavírání slunečnicku nenacházejí překážky (stěna domu, stůl, strom atd.).

Pro zavření slunečnicku:

- Nejprve naklonený slunečnick uveďte do vodorovné polohy.
- Otáčením kliky proti směru hodinových ručiček se slunečnick zavře.
- Během zavírání slunečnicku odblokujte ruční páčku na držadle a pomalu jej posunujte po sloupu dolů.
- Zavřený slunečnick zajistěte popruhem.



Při delším nepoužívání nebo při dešti doporučujeme použít dodané ochranné pouzdro.

5 Péče a opravy

5.1 Péče

Volné nečistoty nebo prach odstraňte měkkým kartáčem.

Odstraňte listí a vykartáčujte suché ptáč i hmyzí exkrementy (výchozí bod pro mikrobiální napadení).

Pravidelné oplachování dostatečným množstvím čisté vody předchází většímu znečištění.

Při větším znečištění je možné slunečnick vyčistit vlažnou vodou a jemným mýdlovým roztokem. Použijte k tomu houbu nebo měkký kartáč.

Pozor, následující druhy čištění nejsou vhodné:

- Použití vysokotlakých čističů (odstraní ochrannou impregnaci)
- Praní potahu v pračce (odstraní ochrannou impregnaci a poškozuje švy)
- Abrazivní nebo agresivní čisticí prostředky
- Čištění horkou vodou (může vést ke sražení látky).

Pravidelně kontrolujte dotažení šroubových spojů a správný stav pohyblivých částí.

5.2 Oprava

Vadné díly lze vyměnit. Pro informace o dostupných náhradních dílech se obraťte na prodejce, u kterého jste tento slunečnick zakoupili.

Pro zajištění bezpečnosti a bezchybné funkce používejte pouze originální příslušenství a náhradní díly.

6 Uložení a přeprava

6.1 Uložení

I při krátkodobém nepoužívání slunečnick zavřete.

Zavřený slunečnick zajistěte popruhem.

Pro ochranu před předčasným vyblednutím nebo jakýmkoli znečištěním nasadte na zavřený slunečnick ochranné pouzdro.

Při delším nepoužívání (např. v půlročním období zimy) uložte deskový stojan a slunečnick do suché a bezprašné místnosti.

Během uložení se vyvarujte kolísání teplot. To může způsobit vznik kondenzátu (riziko vzniku plísní a skvrn).

Rozsah teplot by neměl překročit -20 °C až +70 °C.

Zvláště když se slunečník nepoužívá delší dobu, měli byste dbát na to, aby byl potah suchý. Jinak by mohlo dojít k vzniku skvrn od vlhkosti a plísň.

6.2 Přeprava

Hmotnost činí

- u slunečníku cca 32 kg
- jedné dlaždice minimálně 25 kg (potřebné jsou minimálně čtyři dlaždice).

Jedna osoba smí zvedat a přepravovat pouze 23 kg. Pro zvedání a přepravu slunečníku nebo dlaždice jsou potřeba dvě osoby nebo vhodný zvedák.

7 Likvidace

Materiál balení, odpadní materiály nebo již nepoužitelné díly řádně a odborně zlikvidujte na místě podle platných zákonných ustanovení.

	<p>Pokyn k recyklaci</p> <p>Nevyhazujte obaly do domovního odpadu, ale pokud možno je recyklujte.</p>
---	--

	<p>Pokyn k likvidaci</p> <p>Staré části obsahují cenné recyklovatelné materiály, které by měly být předány na recyklaci.</p> <p>Díly, které dosloužily, proto likvidujte vhodným způsobem prostřednictvím vhodných sběrných systémů.</p>
---	---

Monterings- og betjeningsvejledning

Parasol

Bermuda 350 cm Ø

Art.-nr. 733-00



Udgiver

Xaver Schneider GmbH & Co. KG
Obereschring 1

D-88512 Mengen

Tlf.: +49 (0) 7572 7636-0

Fax: +49 (0) 7572 7636-126

Internet: www.schneider-schirme.com

Copyright

© 2022 Xaver Schneider GmbH & Co. KG, D-88512 Mengen. Alle rettigheder forbeholdes.

Indholdet af dette dokument må ikke reproduceres eller videregives til andre personer uden forudgående skriftlig tilladelse fra Xaver Schneider GmbH & Co. KG.

Anvendelse af handelsnavne, mærkenavne osv. i dette dokument berettiger ikke til at betragte disse navne som frit anvendelige.

Ansvarsfraskrivelse

Der er taget alle nødvendige skridt for at sikre at dette dokument er komplet og korrekt. Skulle der alligevel opstå spørgsmål vedrørende bestemte punkter, bedes du henvende dig til Xaver Schneider GmbH & Co. KG eller en autoriseret repræsentant.

Oplysningerne i dette dokument kan blive ændret uden forudgående varsel og udgør ikke nogen forpligtelse for Xaver Schneider GmbH & Co. KG. Xaver Schneider GmbH & Co. KG påtager sig intet ansvar for eventuelle fejl i dette dokument.

Indholdsfortegnelse

1	Generelt	63
1.1	Vores video om opstilling af parasollen	63
1.2	Monterings- og betjeningsvejledningen formål	63
1.3	Opbevaring af monterings- og betjeningsvejledningen	63
1.4	Målgruppe	64
1.5	Gyldighed	64
1.6	Ansvar og garanti	64
1.7	Signalord, sikkerhedssymboler, henvisninger	64
1.7.1	Signalord	65
1.7.2	Advarsels- og henvisningssymboler	65
1.8	Miljøbeskyttelse	66
2	Sikkerhed	67
2.1	Sikkerhedsanvisninger	67
2.1.1	Generelle sikkerhedsanvisninger	67
2.2	Tilsløbet anvendelse	68
2.3	Ikke-tilsløbet anvendelse	68
2.4	Anvendelse som kan forudses at være forkert	68
3	Montering og opstilling	69
3.1	Tekniske data	69
3.2	Emballage og transport	70
3.3	Leveringsomfang	70
3.4	Montering af krydsfoden	72
3.5	Opstilling af parasollen	72
4	Betjening	73
4.1	Åbning af parasollen	73
4.2	Vipning af parasollen på langs	74
4.3	Drejning af parasollen	74
4.4	Vipning af parasollen på tværs	75
4.5	Lukning af parasollen	75
5	Pleje og reparation	76
5.1	Pleje	76
5.2	Reparation	76
6	Opbevaring og transport	76
6.1	Opbevaring	76
6.2	Transport	77
7	Bortskaffelse	77

1 Generelt

Tillykke med den nye parasol du har købt! Dermed har du erhvervet et produkt som både kvalitativt og teknisk er af høj værdi.

For at du kan have glæde af denne parasol i lang tid, beder vi dig bruge nogle minutter af din tid til at læse denne monterings- og betjeningsvejledning omhyggeligt.

Den tyske version er den originale betjeningsvejledning.

Denne vejledning indeholder vigtige oplysninger om montering og sikker og risikofri anvendelse af parasollen.

1.1 Vores video om opstilling af parasollen

Se videoen for på en bekvem måde at få generelle forhåndsoplysninger om opstilling af parasollen.
Med denne QR-kode kommer du direkte til videoen.



Skann denne QR-kode med din smartphone og se monteringsvejledningen.

Videovejledningen tjener kun til generel oplysning. For at udføre monteringen korrekt og undgå materielle skader og personskader skal du være opmærksom på oplysningerne i denne monterings- og betjeningsvejledning og følge anvisningerne i den.

1.2 Monterings- og betjeningsvejledningen formål



Læs monterings- og betjeningsvejledningen omhyggeligt!

For at montere og betjene denne parasol skal brugerne:

- have læst og forstået alle oplysninger i denne vejledning
- kunne garantere en sikker montering og betjening af parasollen

Denne monterings- og betjeningsvejledning indeholder oplysninger om parasollen vedrørende:

- montering
- betjening

Den tyske version er den originale betjeningsvejledning.

1.3 Opbevaring af monterings- og betjeningsvejledningen

Denne monterings- og betjeningsvejledning er en del af produktet og skal opbevares sikkert og altid være tilgængelig.

Ved et ejerskifte af produktet skal vejledningen overdrages til den efterfølgende ejer.

1.4 Målgruppe

Denne vejledning til parasollen henvender sig til brugere som har læst og forstået vejledningen, for at bidrage til en sikker

- montering
- betjening

1.5 Gyldighed

Denne betjeningsvejledning er kun gyldig for parasoller med mærkenavnet Bermuda 350 cm Ø.

1.6 Ansvar og garanti

Skulle nogen komponent trods den omfattende kvalitetssikring blive defekt eller slidt for tidligt, skal du kontakte den forhandler hvor du har købt denne parasol.

I tilfælde af skader der er opstået som følge af forkert anvendelse eller forkert udført montering, bortfalder ethvert garantikrav.





Sikkerhedsanvisningerne og sikkerhedsreglerne i denne vejledning danner sammen med de tekniske oplysninger vedrørende montering og betjening grundlaget for den tilsigtede anvendelse af parasollen til privat brug udendørs. Man skal gøre sig bekendt med dem før montering og anvendelse af parasollen, følge dem og opbevare dem for det tilfælde at man senere får brug for dem.

Manglende overholdelse af sikkerhedsreglerne og sikkerhedsanvisningerne kan forårsage alvorlige materielle skader og personskader, i forbindelse med hvilke Xaver Schneider GmbH & Co. KG udtrykkeligt udelukker ethvert ansvar og garantiforpligtelse.

1.7 Signalord, sikkerhedssymboler, henvisninger



De følgende signalord, sikkerhedssymboler og henvisninger anvendes i denne monterings- og betjeningsvejledning.





1.7.1 Signalord

	<p>Advarer mod en potentielt farlig situation.</p> <ul style="list-style-type: none"> ➤ Ved manglende overholdelse er der fare for alvorlige personskader eller dødsfald.
	<p>Advarer mod en potentiel fare.</p> <ul style="list-style-type: none"> ➤ Manglende overholdelse kan forårsage middelsvære eller lette personskader.
	<p>Advarer mod materielle skader</p> <ul style="list-style-type: none"> ➤ Ved manglende overholdelse kan parasollen blive beskadiget.
	<p>Generel oplysning eller henvisning.</p>

1.7.2 Advarsels- og henvisningssymboler

De følgende advarsels- og henvisningssymboler anvendes i vejledningen, på emballagen og på parasollen.

Symbol	Forklaring
	Vind
	Fare for at snuble

Symbol	Forklaring
	Fare for at noget vælter
	Fare for knusning
	Læs betjeningsvejledningen
	Tip vedrørende anvendelsen

1.8 Miljøbeskyttelse

Ved alt arbejde på parasollen skal de gældende bestemmelser vedrørende miljøbeskyttelse overholdes.

	<p>Henvisning vedrørende genanvendelse</p> <p>Emballagen må ikke bortskaffes sammen med husholdningsaffald men skal så vidt muligt genanvendes.</p>
---	--

	<p>Henvisning vedrørende bortskaffelse</p> <p>Alle dele indeholder værdifulde genanvendelige materialer som i videst muligt omfang skal genindvindes.</p> <p>Derfor skal udtjente dele bortskaffes via egnede indsamlingssystemer.</p>
---	---

2 Sikkerhed

I dette kapitel beskrives de sikkerhedsanvisninger og bestemmelser for produktet der er nødvendige for at opnå en sikker

- montering
- betjening

2.1 Sikkerhedsanvisninger

2.1.1 Generelle sikkerhedsanvisninger

Parasollen beskytter dig mod direkte uv-stråling. For at opnå en omfattende beskyttelse, også mod indirekte uv-stråling, bør du desuden anvende et egnet kosmetisk solbeskyttelsesmiddel.

Hvis der er udsigt til blæst, tordenvejr, regn eller sne, skal parasollen omgående lukkes og sikres tilstrækkeligt (rem, beskyttelseshylster). Ellers er der fare for at den går i stykker. Når parasollen er spændt ud, har den kun begrænset modstandsevne over for vind.

Lad aldrig parasollen være uden opsyn når den er spændt ud.

Lad ikke børn være alene med parasollen uden opsyn.

Parasollen er ikke egnet til anvendelse på tagterrasser eller andre vindeksponerede steder!

Den er kun til privat anvendelse udendørs.

Tænd aldrig nogen former for grill (gas, kul, elektrisk) eller åben ild under eller ved siden af parasollen – brandfare! Parasollen kan blive beskadiget af flyvende gnister.

Anvend aldrig nogen form for varmeapparat (gas, infrarød) under parasollen – brandfare!

En person må ikke løfte og transportere mere end 23 kg. Parasollen vejer ca. 32 kg, og en ballastplade mindst 25 kg. Parasollen eller en ballastplade skal løftes og transporteres af to personer eller ved hjælp af egnet løftegrej. Ellers kan der opstå helbredsfare for personer (f.eks. overbelastning af hvirvelsøjlen eller personskader på grund af nedfaldende genstande).

Børn samt personer med forringede fysiske, sensoriske eller mentale evner må ikke udføre montering eller betjening af parasollen.

Der er fare for personskader for børn og personer med forringede fysiske, sensoriske eller mentale evner (for eksempel delvist handicappede eller ældre personer med forringede fysiske eller mentale evner) eller utilstrækkeligt erfaring og viden (for eksempel større børn).

Dette produkt kan anvendes af personer med forringede fysiske, sensoriske eller mentale evner eller utilstrækkeligt erfaring og viden hvis de er under opsyn og er blevet instrueret om sikker anvendelse af produktet og de farer der opstår i forbindelse med anvendelsen af produktet.

Børn må ikke lege med produktet. Hold også husdyr væk fra parasollen hvis de kan have en indvirkning på den som kan få den til at stå mindre sikkert.

Lad aldrig parasollen være uden opsyn. Lad ikke børn lege med folien fra emballagen. Børn kan blive viklet ind i den under legen og blive kvælt i den.

2.2 Tilsigtet anvendelse

Det følgende hører også med til den tilsigtede anvendelse:

- Parasollen er kun til privat anvendelse udendørs.
- Parasollen er udelukkende beregnet til beskyttelse mod solen.
- Parasollen beskytter dig mod direkte uv-stråling.
- For at opnå en omfattende beskyttelse, også mod indirekte uv-stråling, bør du desuden anvende et egnet kosmetisk solbeskyttelsesmiddel.
- Det er absolut nødvendigt at anvende 4 ballastplader med en størrelse på 50 x 50 x 5 cm og en minimumvægt på 25 kg pr. plade. En minimumvægt på i alt 100 kg er absolut nødvendig.
- Anvend kun parasollen hvis den er helt fri for skader. Tjek om den har nogen skader eller funktionsfejl, og få dem i så fald straks repareret fagligt korrekt inden du begynder at anvende parasollen.

2.3 Ikke-tilsigtet anvendelse

Eksempler på ikke-tilsigtet anvendelse er:

- Lad ikke børn være uden opsyn ved parasollen. Denne parasol er ikke legetøj for børn.
- Anvend ikke parasollen på tagterrasser eller andre vindeksponerede steder.
- Anvend ikke ballastplader med en samlet vægt på mindre end 100 kg.
- Anvend ikke nogen former for grill (gas, kul, elektrisk) eller åben ild under eller ved siden af parasollen. Den kan blive beskadiget af flyvende gnister.
- Anvend ikke nogen form for varmeapparat (gas, infrarød) under parasollen.
- I tilfælde af tordenvejr, regn eller sne, skal parasollen lukkes.
- Hvis det begynder at blæse, skal parasollen omgående lukkes og sikres tilstrækkeligt (rem eller beskyttelseshylster).
- Man må ikke foretage nogen ændringer af parasollen eller hænge fremmede materialer på den da dette kan få den til at stå mindre sikkert og forringe dens funktion.

I tilfælde af ikke-tilsigtet anvendelse af parasollen bortfalder ethvert krav i forbindelse med garanti eller ansvar vedrørende materielle skader eller personskader.

2.4 Anvendelse som kan forudses at være forkert

Anvendelse af parasollen som kan forudses at være forkert, kan være:

- Opstilling på blød, sandet eller fugtig grund.
 - Manglende overholdelse af sikkerhedsanvisninger og sikkerhedsreglerne i denne betjeningsvejledning.
 - Anvendelse af ikke-godkendte fastgørelses- eller reservedele.
 - Anvendelse efter uautoriserede ændringer eller reparationer af produktet.
-

3 Montering og opstilling

3.1 Tekniske data

Tabel 3-1 Tekniske data

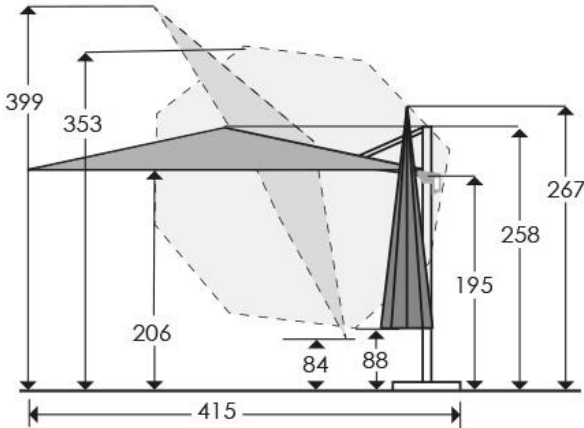
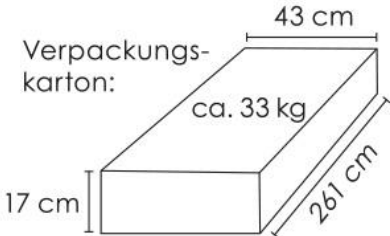
Betegnelse	Specifikation
Betræk	100 % polyester, kan ikke rådne, vandskyende imprægneret, aftagelig for rengøring
Stel	Pulvercoatet stel af aluminium/stål
Funktioner	Kan drejes 360° ved fodplade med pedal Kan vippes op til 50° langs masten Kan vippes op til 45° til begge sider langs udliggeren (med håndgreb)
Fodplade	Konstrueret til fire ballastplader Mål 50 x 50 x 5 cm, Vægt mindst 25 kg pr. ballastplade
Vægt, parasol	27,75 kg
Transportvægt inklusive emballage	32,43 kg
<p>Dimensioner (cm)</p>   <p>Verpackungs-karton: ca. 33 kg</p> <p>43 cm 261 cm 17 cm</p>	

3.2 Emballage og transport

 WARNUNG	Parasollen vejer ca. 32 kg. <ul style="list-style-type: none">➤ En person må ikke løfte og bære mere end 23 kg.➤ Parasollen skal løftes og transporteres af to personer eller ved hjælp af egnet løftegrej.➤ Ellers kan der opstå helbredsfare for personer (f.eks. overbelastning af hvirvelsøjlen eller personskader på grund af nedfaldende genstande).
--	---

HINWEIS	Fare for beskadigelse ved åbning af emballagen. <ul style="list-style-type: none">➤ Ved åbning af emballagen med en kniv, en saks eller andre spidse genstande kan indholdet blive beskadiget.
----------------	---

Vær opmærksom på, og ret dig efter, alle sikkerhedsanvisninger, symboler og andre markeringer på parasollen og dens emballage.

Tjek emballagen for transportskader ved modtagelsen af leverancen.

Tjek straks efter udpakningen at indholdet er komplet og ubeskadiget. I tabel 3-2 er der en liste over alle parasollens dele.

I tilfælde af transportskader eller manglende eller beskadigede dele skal du straks kontakte forhandleren.

3.3 Leveringsomfang









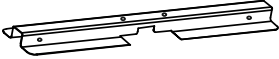

	Kontakt forhandleren for bestilling af reservedele. Anvende udelukkende originalt tilbehør og originale reservedele for at opretholde en sikker og fejlfri funktion.
---	--

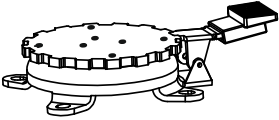
Tjek alle delene for fuldstændighed.

Skulle nogen komponent trods den omfattende kvalitetssikring være defekt eller mangle, skal du kontakte den forhandler hvor du har købt denne parasol.

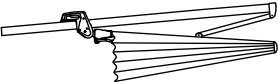
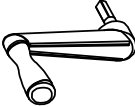
Opbevar så vidt muligt kassen så du kan bruge den igen hvis det bliver aktuelt at sende parasollen tilbage i forbindelse med garantien.

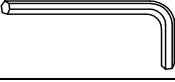
Tabel 3-2 Leveringsomfang

Del	Betegnelse	Tegning	Antal
A	Krydsfod, underdel		1
B	Krydsfod, overdel		1
C	Basisrør		1
D	Drejefod		1
E	Skrue M8x14		4
F	Skrue M8x20		4
G	Spændeskive		8
H	Parasol		1
I	Håndsving		1
J	Fingerskrue		1
K	Unbrakonøgle		1
L	Afdækningskappe på basisrør, todelt		1
M	Beskyttelseshylster		1

3.4 Montering af krydsfoden

	<p>Basisrøret (C) hælder ca. 3° bagud efter monteringen.</p> <p>Det skal det gøre, og det er ingen grund til reklamation. Det forhindrer af parasolskærmens vægt får masten til at hælde forover. Desuden giver det parasollen som helhed en mere harmonisk fremtræden.</p>
---	---

Montering af krydsfoden foregår som følger (se fig. 3-1):

- Læg krydsfodens to dele (A og B) på hinanden som vist.
- Skru de to dele fast sammen med drejeoden (D). Til det skal du anvende skruerne M8x20 (F) samt en spændeskive (G) til hver skrue.
- Skru derefter basisrøret (C) sammen med drejefoden (D). Til det skal du anvende skruerne M8x14 (E) samt en spændeskive (G) til hver skrue.
- Sæt så afdækningskappen (L) på drejefoden som vist. Udsparingen i afdækningskappen skal have en ensartet afstand til basisrøret hele veje rundt. Ellers kan parasolmasten beskadige afdækningskappen under det næste skridt.

3.5 Opstilling af parasollen

	<p>Parasollen vejer ca. 32 kg.</p> <ul style="list-style-type: none">➤ En person må ikke løfte og bære mere end 23 kg.➤ Parasollen skal løftes og transporteres af to personer eller ved hjælp af egnet løftegrej.➤ Ellers kan der opstå helbredsfare for personer (f.eks. overbelastning af hvirvelsøjlen eller personskader på grund af nedfaldende genstande).
---	--

	<p>En ballastplade på 25 kg er en tung byrde.</p> <ul style="list-style-type: none">➤ En person må ikke løfte og bære mere end 23 kg.➤ Ballastplader på 25 kg eller mere skal løftes og transporteres af to personer eller ved hjælp af egnet løftegrej.➤ Ellers kan der opstå helbredsfare for personer (f.eks. overbelastning af hvirvelsøjlen eller personskader på grund af nedfaldende genstande).
---	--

Opstilling af krydsfoden og parasollen foregår som følger (se fig. 3-2 og 3-3):

- Placer krydsfoden på det sted hvor parasollen skal stå.

- Sørg for at den kommer til at stå på et fast og vandret underlag.
- Lad to personer hjælpes ad med at placere ballastpladerne på mindst 25 kg (50 x 50 x 5 cm) i krydsfoden som vist. Den samlede vægt af de fire ballastplader er mindst 100 kg.
- Lad to personer hjælpes ad med forsigtigt at sætte parasollen (H) i basisrøret som vist. Pas på at den ikke kommer til at sidde skævt. Pas på ikke at tabe parasollen. Dette kan beskadige den.
- Sikr parasollen (H) med fingerskruen (J).

4 Betjening

HINWEIS	Vind eller vindstød kan beskadige parasollen. <ul style="list-style-type: none">➤ Ved en for stor hældningsvinkel har vinden en væsentligt større angrebsflade, og så kan vindstød beskadige parasollen eller få den til at vælte.➤ De skader der kan opstå som følge heraf, er ikke omfattet af vores garanti. Som bruger må du altid kun anvende parasollen som tilsigtet.
----------------	--

Af hensyn til en effektiv udnyttelse af parasollen har den de indstillingsmuligheder der er beskrevet i det følgende:

- Vipning af parasollen på langs
- Drejning af parasollen
- Vipning af parasollen på tværs

Disse funktioner gør det muligt at opnå optimal skygge hele dagen uden at skulle flytte parasollen.

4.1 Åbning af parasollen

HINWEIS	Åbn parasollen forsigtigt. <ul style="list-style-type: none">➤ Hvis der er risiko for blæst eller vindstød, må parasollen ikke åbnes.➤ Tjek at ingen af stiverne på parasollen der sidder skævt. Hvis de gør, skal du trække enderne af stiverne let udad.➤ Tjek at der ikke er nogen forhindringer i parasollens åbningsområde (husmur, bord, træ osv.).
----------------	--

Sådan åbnes parasollen (se fig. 4-1):

- Sæt håndsvinget (I) ind i åbningen for funktionen OP/NED i håndsvingshuset som vist og skub det helt i bund (1).
- Når du drejer håndsvinget med uret rundt, åbnes parasollen.
- Mens du åbner parasollen, skal du frigøre grebet med håndtaget og skubbe det langsomt op langs masten (2).
- Åbn altid parasollen helt. Parasollen er åbnet helt når betrækket er spændt helt ud.

4.2 Vipning af parasollen på langs

	Fare ved blæst eller vindstød. <ul style="list-style-type: none">➤ Når parasollen står på skrå, har vinden en væsentligt større angrebsflade. Hvis der er risiko for blæst eller vindstød, skal parasollen absolut lukkes og sikres med remmen.➤ Hvis parasollen står på skrå, kan blæst eller vindstød forringe konstruktionens robusthed eller få parasollen til at stå mindre sikkert. Dette kan forårsage personskader.
---	---

Sådan får du parasollen til at vippe på langs (se fig. 4-2):

- Tryk grebet i håndtaget helt ind og indstil parasollen i den ønskede vinkel ved at forskyde håndtaget.
- Når du slipper grebet, går parasollen automatisk i hak i den position der nærmest den indstillede vinkel.

4.3 Drejning af parasollen

	Drej parasollen forsigtigt. <ul style="list-style-type: none">➤ Hold øje med parasollen mens du drejer den.➤ Undgå at den kommer i kontakt med husmure, træer eller lignende forhindringer.
---	---

Sådan drejer du parasollen (se fig. 4-3):

- Når du træder pedalen ned, bliver drejefoden (D) frigjort som vist (1). Så kan du dreje parasollen til den ønskede position (2).
- Når du fjerner foden fra pedalen, bliver drejefoden låst igen (3).
- Lad parasollen gå i hak i den nærmeste position.

4.4 Vipning af parasollen på tværs

 VORSICHT	Fare ved blæst eller vindstød. <ul style="list-style-type: none">➤ Når parasollen er vippet på tværs, har vinden en væsentligt større angrebsflade. Hvis der er risiko for blæst eller vindstød, skal parasollen absolut lukkes og sikres med remmen.➤ Hvis parasollen er vippet på tværs, kan blæst eller vindstød forringe konstruktionens robusthed eller få parasollen til at stå mindre sikkert. Dette kan forårsage personskader.
---	---

Sådan vipper du parasollen på tværs (se fig. 4-4):

- Træk håndtaget oven over greb-delen nedad som vist og hold det i denne stilling. Nu er låsen frigjort (1).
- Drej håndtaget i den ønskede retning (2). For at reducere kraftbehovet ved håndtaget hjælper det at understøtte skærmens bevægelse ved trække i en af stiverne.
- Når skærmen er i den ønskede stilling, skal du dreje håndtaget tilbage hvor det var før. Derved bliver skærmen låst igen (3).

	Vippefunktionen gør det muligt at opnå optimal skygge hele dagen uden at skulle flytte parasollen.
---	--

4.5 Lukning af parasollen

HINWEIS	Luk parasollen forsigtigt. <ul style="list-style-type: none">➤ Hvis der er risiko for blæst eller vindstød, skal parasollen omgående lukkes.➤ Tjek at der ikke er nogen forhindringer i parasollens lukkeområde (husmur, bord, træ osv.).
----------------	---

Sådan lukker du parasollen:

- Hvis skærmen er vippet, skal du først dreje den tilbage i vandret stilling.
- Når du drejer håndsvinget modsat uret rundt, lukkes parasollen.
- Mens du lukker parasollen, skal du frigøre grebet med håndtaget og skubbe det langsomt ned langs masten.
- Når parasollen er lukket, skal du sikre den med remmen.



Hvis den ikke skal anvendes i længere tid, eller hvis det snart bliver regnvejr, skal det medleverede beskyttelseshylster anvendes.

5 Pleje og reparation

5.1 Pleje

Fjern løst snavs og støv med en blød børste.

Børst blade og tørre fugle- og insekklatter af (de kan danne grobund for mikrobeangreb).

Regelmæssig afskylning med rigelige mængder rent vand forbygger kraftigere tilsmudsning.

Ved kraftigere tilsmudsning kan parasollen renses med lunkent vand og mild sæbe. Til dette skal du anvende en svamp eller en blød børste.

Pas på! De følgende rengøringsmetoder er ikke egnede:

- Anvendelse af højtryksrensere (fjerner den beskyttende imprægnering)
- Vask af betrækket i en vaskemaskine (fjerner den beskyttende imprægnering og angriber sømmene)
- Skurende eller skarpe rengøringsmidler
- Rengøring med varmt vand (kan få stoffet til at krympe)

Tjek periodisk skrueforbindelserne for om de sidder ordentligt fast, og bevægelige dele for om de er i korrekt stand.

5.2 Reparation

Defekte dele kan udskiftes. For at få oplysninger om hvilke reservedele der fås, skal du henvende dig til den forhandler hvor du har købt denne parasol.

Anvende udelukkende originalt tilbehør og originale reservedele for at opretholde en sikker og fejlfri funktion.

6 Opbevaring og transport

6.1 Opbevaring

Luk parasollen selv om den kun skal være ubenyttet i kort tid.

Når parasollen er lukket, skal du sikre den med remmen.

For at beskytte parasollen mod at falme for tidligt og mod enhver form for tilsmudsning skal du sætte beskyttelseshylsteret på den når du har lukket den.

Hvis parasollen ikke skal benyttes i længere tid (f.eks. i vinterhalvåret), skal den og krydsfoden opbevares i et tørt og støvfrit rum.

Temperatursvingninger under opbevaringen skal undgås. Disse kan forårsage dannelse af kondensvand (og dermed fare for mugpletter og skimmel).

Temperaturområdet må ikke ligge uden for -20 °C til +70 °C.

Navnlig når parasollen ikke benyttes i længere tid, skal du sørge for at betrækket forbliver tørt. Ellers kan der opstå mugpletter og skimmel.

6.2 Transport

Vægten af

- parasollen er ca. 32 kg
- en ballastplade er mindst 25 kg (der skal være mindst fire ballastplader).

En person må kun løfte og transportere 23 kg. Til at løfte og transportere parasollen eller en ballastplade kræves der to personer eller egnede løftegrej.

7 Bortskaffelse

Emballagematerialer, affaldsmaterialer og dele som ikke længere kan anvendes, skal bortskaffes sagligt og fagligt korrekt og i overensstemmelse med de gældende lovmæssige og lokale forskrifter.

	<p>Henvisning vedrørende genanvendelse</p> <p>Emballagen må ikke bortskaffes sammen med husholdningsaffald men skal så vidt muligt genanvendes.</p>
---	--

	<p>Henvisning vedrørende bortskaffelse</p> <p>Alle dele indeholder værdifulde genanvendelige materialer som i videst muligt omfang skal genindvindes.</p> <p>Derfor skal udtjente dele bortskaffes via egnede indsamlingssystemer.</p>
---	---

Assembly and Operating Manual

Cantilever Parasol

Bermuda 350 cm Ø

Prod. no. 733-00



Published by:

Xaver Schneider GmbH & Co. KG
Obereschring 1

D-88512 Mengen

Phone: +49 (0) 7572 7636-0

Fax: +49 (0) 7572 7636-126

Web: www.schneider-schirme.com

Copyright

© 2022 Xaver Schneider GmbH & Co. KG, D-88512 Mengen, Germany. All rights reserved.

The contents of this may not be reproduced or disclosed to third parties without the prior written consent of Xaver Schneider GmbH & Co. KG.

The use of trade names, brand names, etc. in this document does not imply that these names are no longer proprietary.

Disclaimer

Great care has been taken to ensure that the information in this document is complete and correct at the time of publication. Should you have any questions regarding the contents of this document, please contact Xaver Schneider GmbH & Co. KG or an authorised agent.

This document is subject to technical changes without prior notification. The information in this document is non-binding. Xaver Schneider GmbH & Co. KG shall not be liable for omissions or errors in this document.

Table of contents

1	General information.....	81
1.1	Video - parasol assembly	81
1.2	Purpose of manual	81
1.3	Keeping this manual for future reference	82
1.4	Target group.....	82
1.5	Applicability	82
1.6	Warranty and liability	82
1.7	Signal words, safety symbols and instructions	82
1.7.1	Signal words	83
1.7.2	Warning and mandatory action symbols	83
1.8	Environmental protection	84
2	Safety.....	85
2.1	Safety instructions	85
2.1.1	General safety instructions	85
2.2	Intended use	85
2.3	Improper use	86
2.4	Reasonably foreseeable misuse.....	86
3	Assembly and installation.....	87
3.1	Technical data	87
3.2	Packaging and transport.....	88
3.3	Scope of delivery	88
3.4	Assembly of cross base.....	90
3.5	Assembly of parasol	90
4	Parasol operation.....	91
4.1	Opening parasol	91
4.2	Tilting parasol.....	92
4.3	Rotating parasol	92
4.4	Tilting canopy	92
4.5	Closing parasol.....	93
5	Care and repair instructions	94
5.1	Care instructions	94
5.2	Repair	94
6	Storage and transport.....	94
6.1	Storage of parasol	94
6.2	Transport.....	95
7	Disposal	95

1 General information

Congratulations on the purchase of your new parasol. You are now the owner of a top-quality product.

To get the best use out of your parasol, please take a few minutes to read these instructions carefully.

This document is a translation of the original German manual.

This manual contains important information regarding the safe assembly, installation and use of the parasol.

1.1 Video - parasol assembly

<p>Before you assemble your parasol, we recommend that you watch our instruction video.</p> <p>Scan the QR code to watch the video.</p>	
---	---

Scan the QR code with our smartphone to watch an instruction video that shows you how to assemble the parasol.

The video contains however only general information. For the assembly and use of your parasol, please follow the instructions in this manual. This is important to prevent damage to the product and injury to persons.

1.2 Purpose of manual

	<p>Read the assembly and operating instructions carefully!</p> <p>For the proper assembly and operation of the parasol, you must</p> <ul style="list-style-type: none">➤ Read this document and make sure that you understand all instructions➤ Proceed with great care when assembling and operating the parasol
---	---

This manual contains information regarding the correct handling of the parasol, in particular for its

- Assembly
- Operation

This document is a translation of the original German manual.

1.3 Keeping this manual for future reference

This assembly and operating manual is an integral part of the scope of delivery and must be kept for future reference.

When the parasol is handed over to a new owner, make sure to also hand over this manual.

1.4 Target group

This manual has been compiled for users of the parasol and must be read for its safe and proper

- Assembly
- Operation

1.5 Applicability

This manual refers exclusively to the parasol brand Bermuda 350 cm Ø.

1.6 Warranty and liability

All our products undergo stringent quality checks. However, should a part of your parasol become damaged or worn prematurely, please contact the retailer where you purchased the parasol.

Damage caused by improper use or incorrect assembly is not covered by warranty.





Proper use of the product includes compliance with the safety instructions in this manual and with the information on proper use of the parasol in outdoor areas and for private purposes. Read this manual before assembling and using the parasol, comply with all instructions and keep the document for future reference.

Non-compliance with the general instructions and the safety instructions in this document can result in injury and/or serious damage to the product. Xaver Schneider GmbH & Co. KG shall not be liable for such damage.

1.7 Signal words, safety symbols and instructions



The following signal words, safety symbols and instructions are used in this document:





1.7.1 Signal words

	<p>Indicates a potentially dangerous situation.</p> <ul style="list-style-type: none"> ➤ Non-compliance can lead to serious or even fatal injury.
	<p>Indicates a potential risk of injury.</p> <ul style="list-style-type: none"> ➤ Non-compliance can lead to minor to medium injury.
	<p>Indicates a potential risk of damage to property.</p> <ul style="list-style-type: none"> ➤ Non-compliance can lead to damage to the parasol.
	<p>General information and tips.</p>

1.7.2 Warning and mandatory action symbols

The following warning and mandatory action symbols are used in this document and on the packaging of the parasol:

Symbol	Description
	<p>Wind</p>
	<p>Trip hazard</p>

Symbol	Description
	Risk of tipping over
	Crushing hazard
	Read operating manual
	Hints and tips for operation

1.8 Environmental protection

When assembling and using the parasol, observe the statutory environmental protection regulations.

	<p>Recycling</p> <p>Please dispose of the packaging not as household waste but through a recycling facility.</p>
---	---

	<p>Instructions for disposal</p> <p>The components of the parasol are made from valuable, recyclable materials.</p> <p>Dispose of them through a recycling facility.</p>
---	---

2 Safety

This chapter contains important information for safe

- Assembly
- Operation

2.1 Safety instructions

2.1.1 General safety instructions

The parasol provides protection against direct UV radiation. For full sun protection that includes protection from indirect UV radiation, you should always use a suitable sunscreen product.

If you expect strong wind, a thunderstorm, rain or snow, close the parasol and secure it (strap, cover). Otherwise, there is a risk of damage to the product. When open, the parasol is exposed to wind.

Never leave the parasol unattended when open.

Do not leave children unsupervised near the parasol.

The parasol is not suitable for use on roof terraces or at other locations exposed to strong wind and gusts!

This parasol is intended for outdoor and private use only.

Never operate a barbecue (gas, charcoal or electric) or light a fire under or next to the parasol – risk of fire. The parasol might be damaged by flying sparks.

Never use heaters (gas or infrared) under the parasol – risk of fire.

Persons must never lift loads of more 23 kg on their own. The parasol weighs approx. 32 kg. Each paving slab weighs at least 25 kg. To lift and carry the parasol or a paving slab, always work in teams of two, or use suitable lifting gear. Otherwise, you might suffer damage to your health (e.g. back strain, injury from falling loads).

Children and persons whose physical, sensory or intellectual capacity is impaired are not permitted to assemble or operate the parasol,

as their impairment or lack of knowledge and experience puts them at an increased risk of injury.

The parasol may be used by persons with a physical, sensory or intellectual disability or by persons with little knowledge or experience, as long as they are supervised and have been instructed in the proper use of the parasol and the risks associated with the product.

Never allow children to play with the product. Keep pets away from the parasol, as they might interfere with the product and impair its stability.

Never leave the parasol unattended. Keep the packaging of the parasol away from children, as the plastic foil can cause suffocation.

2.2 Intended use

For proper use of the parasol, observe the following:

- The parasol is indented for outdoor and private use only!
- The parasol is designed to protect against direct sunlight.
- The parasol provides protection against direct UV radiation.
- For full sun protection that includes protection from indirect UV radiation, you should always use a suitable sunscreen product.
- Always secure the parasol with 4 paving slabs measuring 50 x 50 x 5 cm and a minimum weight of 25 kg per slab. The parasol must be stabilised with a total counterweight of minimum 100 kg.
- Only use the parasol, if it is proper working order. If you detect any damage or malfunction, have it repaired by a specialist technician.

2.3 Improper use

Examples of improper use:

- Do not leave children unsupervised near the parasol, and make sure that they do not use the parasol as a toy.
- Do not use the parasol on roof terraces or at other locations exposed to strong wind and gusts.
- The total weight of the paving slabs (counterweight) must be minimum 100 kg.
- Never operate a barbeque (gas, charcoal or electric) or light a fire under or next to the parasol – risk of fire. The parasol might be damaged by flying sparks.
- Never use heaters (gas or infrared) under the parasol – risk of fire.
- Keep the parasol closed during thunderstorms, rain or snowfall.
- In windy conditions, close the parasol and secure it with the strap or protective cover.
- Do not modify the parasol, and do not attach objects to it that might impair its stability or function.

Improper use of the parasol shall void all warranty. Xaver Schneider GmbH & Co. KG shall not be liable for damage caused by improper use.

2.4 Reasonably foreseeable misuse

Reasonably foreseeable misuse includes:

- Installation of the parasol on soft, sandy or wet ground.
- Non-compliance with the instructions in this manual.
- Use of non-approved fixtures and parts.
- Unauthorised modification and repair of the product.

3 Assembly and installation

3.1 Technical data

Table 3-1 Technical data

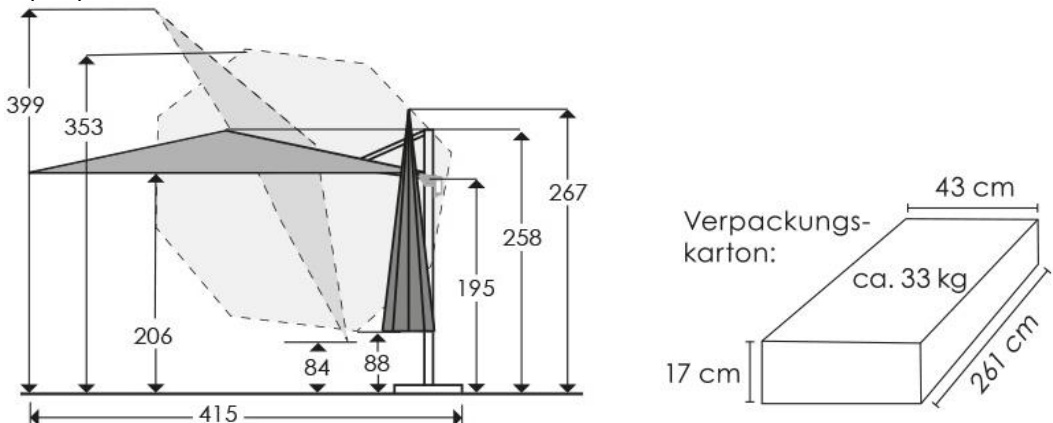
Designation	Specification
Canopy	100 % polyester, resistant to mould, impregnated, water-repellent, detachable for cleaning
Frame	Powder-coated aluminium/steel
Functions	Rotating plate for rotating by 360°, with foot pedal; tilting by max. 50° along pole; tilting by max. 45° along radial arm (by means of handle)
Cross base	Designed for weighing down by paving slabs measuring 50 x 50 x 5 cm, minimum weight 25 kg per slab
Weight of parasol	27.75 kg
Transport weight including packaging	32.43 kg
<p>Dimensions (cm)</p> 	

3.2 Packaging and transport

 WARNUNG	<p>The parasol weighs approx. 32 kg.</p> <ul style="list-style-type: none"> ➤ Persons must never carry loads of more 23 kg on their own. ➤ To lift and carry the parasol, always work in teams of two, or use suitable lifting gear. ➤ Otherwise, you might suffer damage to your health (e.g. back strain, injury from falling loads).
--	---

 HINWEIS	<p>Risk of damage when opening packaging</p> <ul style="list-style-type: none"> ➤ When opening the packaging using scissors, blades or other sharp implements, there is a risk that the content is damaged.
--	---

Observe all instructions and signs on the packaging and the parasol.

Upon delivery, check the packaging for damage caused during transport.

After unpacking the product, check the delivery for completeness and damage. Table 3-2 list all parts of the parasol included in the scope of delivery.

If parts are missing or damaged, contact your retailer without delay.

3.3 Scope of delivery







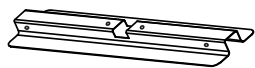
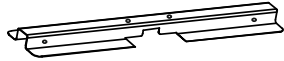

	<p>For spare part orders, contact your retailer.</p> <p>To ensure the safety and proper operation of your parasol, use only original accessories and spare parts.</p>
---	---

Check all deliveries for completeness.

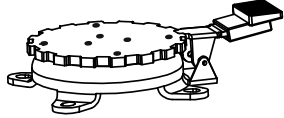
All our products undergo stringent quality checks. However, should a part be defective or missing, please contact the retailer where you purchased the product.

Keep the cardboard box in case you ever have to return the parasol under warranty.

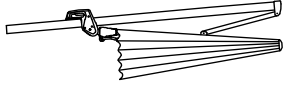
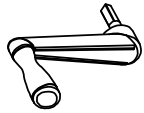
Table 3-2 Scope of delivery

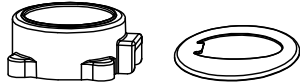
Part	Designation	Illustration	Quantity
A	Cross base, bottom element		1
B	Cross base, top element		1
C	Tube		1
E	Rotating plate		1
E	Screw M8x14		4
F	Screw M8x20		4
G	Washer		8
H	Parasol		1
I	Crank		1
J	Screw with grip		1
K	Allen key		1
L	Cover cap on tube, two-part		1
M	Protective cover		1

3.4 Assembly of cross base

	<p>After assembly, the tube (C) tilts backward by approx. 3°.</p> <p>This is intentional and thus not a reason for complaint. The angle ensures that the tube is slightly tilted forwards when the parasol is opened. In addition, this arrangement enhances the visual impact of the product.</p>
---	--

To assemble the base plate, proceed as follows (see also fig. 3-1):

- Place the two cross bases (A + B) onto each other as shown.
- Bolt both parts to the rotating plate (D). Use the screws M8x20 (F) and one washer (G) for each screw.
- Bolt the tube (C) to the rotating plate (D). Use the screws M8x14 (E) and one washer (G) for each screw.
- Place the cover cap (L) on the rotating plate as shown. The notch in the cover cap must be at an equal distance from the tube on all sides. Otherwise, the cover cap may be damaged by the tube at the next assembly step.

3.5 Assembly of parasol

	<p>The parasol weighs approx. 32 kg.</p> <ul style="list-style-type: none"> ➤ Persons must never carry loads of more 23 kg on their own. ➤ To lift and carry the parasol, always work in teams of two, or use suitable lifting gear. ➤ Otherwise, you might suffer damage to your health (e.g. back strain, injury from falling loads).
---	---

	<p>Each paving slab weighs at least 25 kg.</p> <ul style="list-style-type: none"> ➤ Persons must never carry loads of more 23 kg on their own. ➤ To lift and carry paving slabs weighing around 25 kg each, always work in teams of two, or use suitable lifting gear. ➤ Otherwise, you might suffer damage to your health (e.g. back strain, injury from falling loads).
---	---

To install the cross base and the parasol, proceed as follows (see also fig. 3-2 and 3-3):

- Position the cross base where you wish to place the parasol.
- Make sure that the ground under the base is firm and level.

- Working in a team of two, place the paving slabs weighing at least 25 kg (50 x 50 x 5 cm) in the cross base as shown. The total weight of the four paving slabs must be minimum 100 kg.
- Working in a team of two, carefully place the parasol (H) as shown on the tube. Make sure that the parasol is properly aligned. Prevent the parasol from falling, as this could damage it.
- Secure the parasol (H) by tightening the screw with grip (J).

4 Parasol operation

<div style="background-color: #0056b3; color: white; padding: 5px; display: inline-block;">HINWEIS</div>	<p>Strong wind and gusts can damage the parasol</p> <ul style="list-style-type: none"> ➤ Tilting the parasol too far significantly increases the surface exposed to wind, so that the parasol might become damaged or topple over in windy weather. ➤ Damage resulting from this is not covered by our warranty. As the user, you are responsible for using the parasol only as intended.
---	--

For efficient use of the parasol, it comes with the following adjusting functions:

- Tilting parasol
- Rotating parasol
- Tilting canopy

These functions ensure optimum shading during the entire day without having to reposition the parasol.

4.1 Opening parasol

<div style="background-color: #0056b3; color: white; padding: 5px; display: inline-block;">HINWEIS</div>	<p>Open the parasol with special caution</p> <ul style="list-style-type: none"> ➤ Do not open the parasol under windy conditions. ➤ Make sure that the braces of the parasol do not become jammed. It may be necessary to pull the ends of the braces slightly outward. ➤ Ensure that there are no obstacles (walls, table, trees, etc.) within the opening range of the parasol.
---	---

To open the parasol, proceed as follows (see also fig. 4-1):

- Insert the crank (I) as shown in the hole for the "OPEN – CLOSE" function in the crank housing and push it in to the stop (1).

- Turn the crank clockwise to open the parasol.
- While opening the parasol, release the lever at the handle and slide it carefully up along the mast (2).
- Always open the parasol fully. The parasol is fully opened when the canopy is stretched taut.

4.2 Tilting parasol

 VORSICHT	Strong wind and gusts can damage the parasol
	<ul style="list-style-type: none"> ➤ When the parasol is tilted, the surface exposed to wind and gusts is increased significantly. In windy conditions, always close the parasol and secure it with the strap. ➤ If the parasol is at an angle, winds and gust can lead to damage to the parasol structure and might impair its stability. There is thus a risk of injury.

To tilt the parasol, proceed as follows (see also fig. 4- 2):

- Push in the lever (see figure) at the handle adjust the canopy to the desired angle of inclination.
- When you release the lever, the parasol becomes locked to the nearest angle position.

4.3 Rotating parasol

HINWEIS	Rotate the parasol with special caution
	<ul style="list-style-type: none"> ➤ Watch the parasol when rotating it. ➤ Avoid contact with obstacles such walls, trees, etc.

To rotate the parasol, proceed as follows (see also fig. 4-3):

- Actuate the foot pedal to release the rotating plate (D) (1). Rotate the parasol to the desired position (2).
- Release the foot pedal to lock the rotating plate in position (3).
- Engage the parasol in the nearest position.

4.4 Tilting canopy

 VORSICHT	Strong wind and gusts can damage the parasol
---	---

	<ul style="list-style-type: none"> ➤ When the canopy is tilted, the surface exposed to wind and gusts is increased significantly. In windy conditions, always close the parasol and secure it with the strap. ➤ If the canopy is tilted, winds and gust can lead to damage to the parasol structure and might impair its stability. There is thus a risk of injury.
--	---

To tilt the canopy, proceed as follows (see also fig. 4-4):

- Pull the lever above handle down as shown, and hold it in this position – the locking mechanism is released (1).
- Move the lever in the desired direction (2). To reduce the force required on the hand lever, pull the canopy by one of the braces when adjusting its angle.
- At the desired angle, return the lever to its initial position to lock the canopy at that angle (3).

	<p>The tilting ensures optimum shading during the entire day without having to reposition the parasol.</p>
---	--

4.5 Closing parasol

<div style="background-color: #0056b3; color: white; padding: 5px; text-align: center; font-weight: bold;">HINWEIS</div>	<p>Close the parasol with special caution</p> <ul style="list-style-type: none"> ➤ Do not close the parasol in windy conditions. ➤ Ensure that there are no obstacles (walls, table, trees, etc.) within the closing range of the parasol.
--	---

Closing parasol

- If required, move the parasol from tilted to horizontal position.
- Turn the crank counter-clockwise to close the parasol.
- While closing the parasol, release the lever at the handle and slide it carefully down along the mast.
- Secure the closed parasol with the strap.

	<p>If the parasol is not used for a prolonged period of time, for instance during rainy weather, we recommend protecting it with the cover provided.</p>
---	--

5 Care and repair instructions

5.1 Care instructions

Remove loose dirt and dust with a soft brush.

Regularly brush off leaves as well bird and insect excrement (to prevent microbial attack).

Regular rinsing with plenty of water helps prevent dirt deposits.

If necessary, wash the parasol with warm water and a mild detergent, using a sponge or soft brush.

Caution: do not use any of the following methods:

- Cleaning with high-pressure jet cleaner (as this damages waterproofing coat)
- Washing canopy in washing machine (as this damages waterproofing coat and fabric seams)
- Cleaning with abrasive or caustic cleaners
- Cleaning with hot water (as this causes the fabric to shrink).

Regularly check the screws for proper fixture and inspect the moving parts for damage.

5.2 Repair

Defective parts can be replaced. To more information regarding spare parts, please contact the retailer where you purchased the parasol.

To ensure the safety and proper operation of your parasol, use only original accessories and spare parts.

6 Storage and transport

6.1 Storage of parasol

When it is not in use, always close the parasol.

Secure the closed parasol with the strap.

To prevent premature fading and contamination, place the protective cover over the parasol.

If the parasol is not to be used for a prolonged period of time (e.g. during winter season), place the cross base and the parasol in a dry, dust-free room.

During storage, protect the parasol against high temperature fluctuations, as these could cause condensation (risk of mildew or mould stains).

The parasol should be stored at a temperature between -20 °C and +70 °C.

Make sure that the canopy is dry, especially if the parasol is not to be used for a prolonged period of time. Otherwise, there is a risk of mildew or mould stains.

6.2 Transport

Weights:

- Parasol: approx. 32 kg
- Paving slabs: minimum 25 kg each
(minimum four paving slabs are required)

Persons must never lift loads of more 23 kg on their own. To lift and carry the parasol, or the paving slabs weighing around 25 kg each, always work in teams of two, or use suitable lifting gear.

7 Disposal

Dispose of the packaging, waste and defective parts in a safe manner and according to the applicable statutory waste disposal regulations.

	<p>Recycling</p> <p>Please dispose of the packaging not as household waste but through a recycling facility.</p>
--	---

	<p>Instructions for disposal</p> <p>The components of the parasol are made from valuable, recyclable materials.</p> <p>Dispose of them through a recycling facility.</p>
---	---

Instrucciones de montaje y de uso

Parasol con soporte lateral

Bermuda 350 cm Ø

N.º art. 733-00



Publicación

Xaver Schneider GmbH & Co. KG
Obereschring 1

D-88512 Mengen

Tel.: +49 (0) 7572 7636-0

Fax: +49 (0) 7572 7636-126

Web: www.schneider-schirme.com

Copyright

© 2022 Xaver Schneider GmbH & Co. KG, D-88512 Mengen. Reservados todos los derechos.

Sin la previa autorización escrita de Xaver Schneider GmbH & Co. KG, no se permite reproducir el contenido de este documento ni entregarlo a otras personas.

El uso de denominaciones comerciales, marcas, etc. en este documento no autoriza a considerar estos nombres como libres.

Exención de responsabilidad

Se han realizado todos los pasos necesarios para asegurar que este documento sea completo y correcto. En caso de que, a pesar de todo, surgieran dudas con respecto a determinados puntos, consulte a Xaver Schneider GmbH & Co. KG o a un representante autorizado.

La información contenida en este documento está sujeta a modificaciones sin previo aviso y no representa ninguna obligación para Xaver Schneider GmbH & Co. KG. Xaver Schneider GmbH & Co. KG no se hace responsable de posibles errores en este documento.

Contenido

1	Generalidades.....	99
1.1	Nuestro vídeo para el montaje del parasol.....	99
1.2	Finalidad de las instrucciones de montaje y de uso	99
1.3	Conservación de las instrucciones de montaje y de uso	99
1.4	Grupo destinatario	100
1.5	Validez	100
1.6	Responsabilidad y garantía	100
1.7	Palabras de advertencia, símbolos de seguridad, notas	100
1.7.1	Palabras de advertencia	101
1.7.2	Símbolos de advertencia y aviso	101
1.8	Protección del medio ambiente.....	102
2	Seguridad	103
2.1	Indicaciones de seguridad	103
2.1.1	Indicaciones generales de seguridad.....	103
2.2	Uso conforme a lo previsto	104
2.3	Uso no conforme a lo previsto	104
2.4	Uso incorrecto previsible	104
3	Montaje y colocación.....	105
3.1	Datos técnicos.....	105
3.2	Embalaje y transporte.....	106
3.3	Volumen de suministro	106
3.4	Montaje de la base para losetas	108
3.5	Colocación del parasol	108
4	Manejo.....	109
4.1	Apertura del parasol	109
4.2	Inclinación del parasol	110
4.3	Giro del parasol	110
4.4	Basculamiento del parasol.....	111
4.5	Cierre del parasol	111
5	Mantenimiento y reparación	112
5.1	Mantenimiento.....	112
5.2	Reparación.....	112
6	Almacenamiento y transporte.....	112
6.1	Almacenamiento.....	112
6.2	Transporte.....	113
7	Eliminación.....	113

1 Generalidades

Le felicitamos por la compra de su nuevo parasol. Acaba de adquirir un producto de alto nivel cualitativo y técnico.

Para que pueda disfrutar mucho tiempo de su parasol, le rogamos que dedique unos minutos a leer atentamente estas instrucciones de montaje y de uso.

La versión alemana corresponde a las instrucciones de uso originales.

Estas instrucciones contienen información importante para el montaje y el uso seguro y sin peligro de este parasol.

1.1 Nuestro vídeo para el montaje del parasol

Como información previa general, vea cómodamente nuestras instrucciones en vídeo para el montaje del parasol.
Con este código QR puede acceder directamente.



Escanee este código QR con su smartphone y vea las instrucciones de montaje.

Las instrucciones en vídeo solo sirven como información general. Para asegurar el montaje correcto, evitar daños materiales y prevenir accidentes, se debe observar y la información contenida en estas instrucciones de montaje y de uso y cumplir las instrucciones.

1.2 Finalidad de las instrucciones de montaje y de uso



¡Lea atentamente las instrucciones de montaje y de uso!

Para el montaje y el manejo del parasol, los usuarios deben

- haber leído y comprendido completamente la información contenida en estas instrucciones
- poder garantizar el montaje y manejo seguro del parasol.

Estas instrucciones de montaje y de uso contienen información acerca del parasol para el

- montaje
- manejo

La versión alemana corresponde a las instrucciones de uso originales.

1.3 Conservación de las instrucciones de montaje y de uso

Estas instrucciones de montaje y de uso forman parte del producto. Se tienen que conservar en un lugar seguro y estar accesibles en todo momento.

En caso de un cambio de propietario del producto, estas instrucciones se deberán entregar al nuevo propietario.

1.4 Grupo destinatario

Estas instrucciones para el parasol están dirigidas a los usuarios que hayan leído y comprendido las instrucciones, con el fin de garantizar la seguridad en el

- montaje
- manejo

1.5 Validez

Estas instrucciones de uso solo son válidas para el parasol con soporte lateral con la marca Bermuda 350 cm Ø.

1.6 Responsabilidad y garantía

Si, a pesar de nuestras extensas medidas de aseguramiento de la calidad, alguna pieza mostrara un defecto o desgaste prematuro, sírvase contactar con el distribuidor al cual adquirió este parasol.

En caso de daños causados por un uso inadecuado o un montaje incorrecto se extinguen todos los derechos de garantía.





Las indicaciones y normas de seguridad que aparecen en estas instrucciones forman junto con la información técnica para el montaje y el manejo la base para el uso conforme a lo previsto del parasol para la utilización particular en el exterior. Se deberán conocer antes el montaje y el uso del parasol, observar y conservar para eventuales consultas posteriores.

En caso de incumplimiento de las normas de seguridad e instrucciones se pueden causar graves daños materiales y lesiones a personas. En este caso, Xaver Schneider GmbH & Co. KG excluye explícitamente toda responsabilidad u obligación de garantía.

1.7 Palabras de advertencia, símbolos de seguridad, notas



Las siguientes palabras de advertencia, símbolos de seguridad y notas se utilizan en estas instrucciones de montaje y de uso.





1.7.1 Palabras de advertencia

	<p>Advierte de una situación potencialmente peligrosa.</p> <ul style="list-style-type: none"> ➤ En caso de incumplimiento se pueden producir lesiones graves o la muerte.
	<p>Advierte de un posible peligro.</p> <ul style="list-style-type: none"> ➤ En caso de incumplimiento se pueden producir lesiones moderadas o leves.
	<p>Advierte de daños materiales.</p> <ul style="list-style-type: none"> ➤ En caso de incumplimiento, el parasol puede sufrir daños.
	<p>Información general o nota.</p>

1.7.2 Símbolos de advertencia y aviso

Los siguientes símbolos de advertencia y aviso se utilizan en las instrucciones, en el embalaje y en el parasol.

Símbolo	Explicación
	<p>Viento</p>
	<p>Peligro de tropiezos</p>

Símbolo	Explicación
	Peligro de vuelco
	Peligro de aplastamiento
	Leer las instrucciones de uso
	Consejos para la aplicación

1.8 Protección del medio ambiente

En todos los trabajos en el parasol se tienen que cumplir las normas medioambientales vigentes.

	<p>Nota sobre el reciclaje</p> <p>No tire los embalajes a la basura doméstica. Destínelos a un posible reciclaje.</p>
---	--

	<p>Nota sobre la eliminación</p> <p>Los elementos usados contienen valiosos materiales reciclables que se deberían destinar a un posible aprovechamiento.</p> <p>Por este motivo, deseche los elementos que hayan llegado al final de su vida útil a través de sistemas de recogida apropiados.</p>
---	--

2 Seguridad

Este capítulo describe para el producto las indicaciones de seguridad y las disposiciones para garantizar la seguridad en el

- montaje
- manejo

2.1 Indicaciones de seguridad

2.1.1 Indicaciones generales de seguridad

Este parasol le protege contra la radiación ultravioleta directa. Para una protección completa, también contra la radiación ultravioleta indirecta, utilice adicionalmente un protector solar cosmético.

Si se levanta viento o se prevén tormentas, lluvia o nieve, se debe cerrar inmediatamente el parasol y asegurarlo suficientemente (correa, funda protectora). De lo contrario existe peligro de rotura. La resistencia al viento del parasol abierto está limitada.

No deje el parasol abierto nunca sin supervisión.

No deje a niños sin supervisión con el parasol.

¡No apto para el uso en azoteas y otros lugares con una exposición similar al viento!

¡Solo para el uso particular en el exterior!

No encienda nunca equipos de barbacoa (gas, carbón, eléctricos) o fuego descubierto debajo del parasol o junto a éste; existe peligro de incendio. El parasol puede sufrir daños en caso de proyección de chispas.

No utilice nunca equipos de calefacción (gas, infrarrojos) debajo del parasol; existe peligro de incendio.

Una persona no debe levantar y transportar más de 23 kg. El parasol pesa aprox. 32 kg y cada loseta al menos 25 kg. Levante y transporte el parasol o una loseta entre dos personas o utilice un equipo elevador apropiado. De lo contrario, la salud de las personas puede correr peligro (p. ej., sobrecarga de la columna vertebral, lesiones por la caída de cargas).

Los niños, así como personas con las capacidades físicas, sensoriales o intelectuales reducidas no deben montar ni manejar el parasol.

Existe peligro de lesiones para niños y personas con las capacidades físicas, sensoriales o intelectuales reducidas (por ejemplo, personas con discapacidad parcial, personas mayores con las capacidades físicas o intelectuales limitadas) o que carezcan de experiencia y conocimientos (por ejemplo, niños mayores).

Este producto puede ser utilizado por personas con las capacidades físicas, sensoriales o intelectuales reducidas o que carezcan de experiencia y conocimientos si actúan bajo supervisión y han sido instruidas con respecto al uso seguro y han comprendido los peligros resultantes.

Los niños no deben jugar con el producto. Mantenga también alejadas las mascotas si pueden hacer peligrar la estabilidad del parasol.

No deje el parasol sin supervisión. No deje que los niños jueguen con la lámina de embalaje. Durante el juego, los niños pueden quedar atrapados y asfixiarse.

2.2 Uso conforme a lo previsto

El uso conforme a lo previsto comprende lo siguiente:

- El parasol solo está destinado al uso particular en el exterior.
- El parasol está previsto únicamente para la protección contra el sol.
- Este parasol le protege contra la radiación ultravioleta directa.
- Para una protección completa, también contra la radiación ultravioleta indirecta, utilice adicionalmente un protector solar cosmético.
- Es absolutamente necesario utilizar 4 losetas con un tamaño de 50 x 50 x 5 cm cada una y un peso mínimo de 25 kg por loseta. Es obligatorio aplicar un peso mínimo de un total de 100 kg.
- Utilice el parasol únicamente si se encuentra en perfecto estado. Preste atención a eventuales defectos y funciones incorrectas y encargue inmediatamente su reparación por un profesional antes de seguir utilizando el artículo.

2.3 Uso no conforme a lo previsto

Ejemplos de un uso no conforme a lo previsto:

- No deje a niños pequeños sin supervisión con el parasol; este parasol no es un juguete para niños.
- No utilice el parasol en azoteas u otros emplazamientos expuestos al viento.
- No utilice losetas con un peso total de menos de 100 kg.
- No utilice equipos de barbacoa (gas, carbón, eléctricos) o fuego descubierto debajo del parasol o junto a este. El parasol puede sufrir daños en caso de proyección de chispas.
- No utilice equipos de calefacción (gas, infrarrojos) debajo del parasol.
- En caso de tormenta, lluvia o nevadas se debe cerrar el parasol.
- Si se levanta viento, cierre inmediatamente el parasol y asegúrelo adecuadamente (correa, funda protectora).
- No se debe modificar el parasol ni colgar materiales ajenos del mismo, ya que estos pueden perjudicar la estabilidad y las funciones.

En caso de un uso no conforme a lo previsto del parasol se extinguen todos los derechos de garantía y responsabilidad en caso de daños materiales y personales.

2.4 Uso incorrecto previsible

Posibles usos incorrectos previsible del parasol pueden ser:

- Colocación en una superficie blanda, arenosa o húmeda.
 - Incumplimiento de las indicaciones y normas de seguridad y las instrucciones contenidas en este manual.
-

3.2 Embalaje y transporte

 WARNUNG	<p>El parasol pesa aprox. 32 kg.</p> <ul style="list-style-type: none">➤ Una persona no debe levantar y transportar más de 23 kg.➤ Levante y transporte el parasol entre dos personas o utilice un equipo elevador apropiado.➤ De lo contrario, la salud de las personas puede correr peligro (p. ej., sobrecarga de la columna vertebral, lesiones por la caída de cargas).
--	---

 HINWEIS	<p>Peligro de daños al abrir el embalaje.</p> <ul style="list-style-type: none">➤ Al abrir el embalaje con tijeras, cuchillas u otros objetos puntiagudos, el contenido puede sufrir daños.
--	--

Observe todas las indicaciones de seguridad, símbolos y demás marcaciones que figuran en el parasol y su embalaje.

A la recepción de la entrega, compruebe que el embalaje no muestra daños causados durante el transporte.

Después de desembalar el contenido, compruebe que este se encuentra en perfecto estado y no faltan elementos. En la tabla 3-2 están listados todos los elementos del parasol.

En caso de detectar daños de transporte o elementos faltantes o dañados, póngase inmediatamente en contacto con el distribuidor.

3.3 Volumen de suministro







	<p>Póngase en contacto con el distribuidor para pedir piezas de recambio.</p> <p>Utilice únicamente accesorios y piezas de recambio originales para que estén garantizados la seguridad y el funcionamiento correcto.</p>
---	---

Compruebe la presencia de todos los elementos.

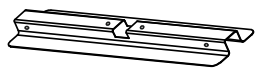
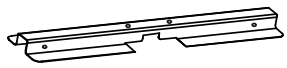
Si, a pesar de nuestras extensas medidas de aseguramiento de la calidad, alguna pieza faltara o estuviera defectuosa, sírvase contactar con el distribuidor al cual adquirió este parasol.

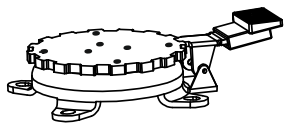
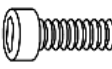
A ser posible, conserve la caja de cartón para una eventual devolución en caso de reclamación bajo garantía.

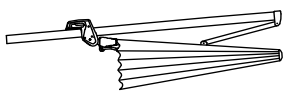
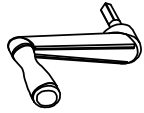
Tabla 3-2 Volumen de suministro

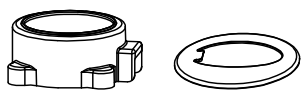
Pieza	Denominación	Imagen	Cantidad
A	Base para losetas, parte inferior		1
B	Base para losetas, parte superior		1
C	Tubo soporte		1
D	Placa giratoria		1
E	Tornillo M8x14		4
F	Tornillo M8x20		4
G	Arandela		8
H	Parasol		1
I	Manivela		1
J	Mando		1
K	Llave Allen		1
L	Caperuza protectora en el tubo soporte, de dos piezas		1
M	Funda protectora		1

3.4 Montaje de la base para losetas

	<p>Después del montaje, el tubo soporte (C) está inclinado aprox. 3° hacia atrás.</p> <p>Esto es correcto y no representa ningún motivo de reclamación. De esta manera se evita que el mástil cuelgue hacia delante con el parasol abierto. Además, confiere al conjunto del parasol un aspecto armonioso.</p>
---	--

Proceda de la siguiente manera para el montaje de la base para losetas (véase Fig. 3-1):

- Superponga las dos partes de la base para losetas (A + B) según se muestra en la figura.
- Atornille firmemente las dos partes con la placa giratoria (D). Para este fin, utilice los tornillos M8x20 (F) y sendas arandelas (G).
- A continuación, atornille el tubo soporte (C) en la placa giratoria (D). Para este fin, utilice los tornillos M8x14 (E) y sendas arandelas (G).
- A continuación, coloque la caperuza protectora (L) encima de la placa giratoria, tal como muestra la figura. La escotadura en la caperuza protectora debe mostrar en todos los lados una distancia uniforme frente al tubo soporte. De lo contrario, el mástil podría dañar la caperuza protectora en el siguiente paso.

3.5 Colocación del parasol

	<p>El parasol pesa aprox. 32 kg.</p> <ul style="list-style-type: none"> ➤ Una persona no debe levantar y transportar más de 23 kg. ➤ Levante y transporte el parasol entre dos personas o utilice un equipo elevador apropiado. ➤ De lo contrario, la salud de las personas puede correr peligro (p. ej., sobrecarga de la columna vertebral, lesiones por la caída de cargas).
---	---

	<p>Una loseta de 25 kg es una carga pesada.</p> <ul style="list-style-type: none"> ➤ Una persona no debe levantar y transportar más de 23 kg. ➤ Levante y transporte las losetas de 25 kg o más entre dos personas o utilice un equipo elevador apropiado. ➤ De lo contrario, la salud de las personas puede correr peligro (p. ej., sobrecarga de la columna vertebral, lesiones por la caída de cargas).
---	--

Proceda de la siguiente manera para la colocación de la base para losetas y del parasol (véanse Fig. 3-2 y 3-3):

- Posicione la base para losetas en el lugar de instalación previsto.
- Preste atención a que la base sea firme y horizontal.
- Entre dos personas, coloque las losetas con un peso mínimo de 25 kg cada una (50 x 50 x 5 cm) en la base para losetas, tal como muestra la figura. El peso total de las cuatro losetas debe ser de 100 kg, como mínimo.
- Entre dos personas, inserte el parasol (H) con cuidado en el tubo soporte, tal como muestra la figura. Preste atención a que el parasol no quede ladeado. Evite dejar caer el parasol hacia abajo, ya que podría sufrir daños.
- Asegure el parasol (H) con el mando (J).

4 Manejo

HINWEIS	<p>Si se levanta viento o se producen rachas de viento, el parasol puede sufrir daños.</p> <ul style="list-style-type: none">➤ En caso de una inclinación excesiva, la superficie de ataque para el viento aumenta considerablemente y el parasol puede sufrir daños o volcar en caso de ráfagas de viento.➤ Los daños resultantes en este caso no están cubiertos por nuestra garantía. Usted como usuario deberá cuidar del uso apropiado del parasol.
----------------	--

Para el uso eficiente del parasol están disponibles las funciones de ajuste que se describen a continuación:

- Inclinación del parasol
- Giro del parasol
- Basculamiento del parasol

Estas funciones permiten crear una sombra óptima durante todo el día sin tener que cambiar la ubicación.

4.1 Apertura del parasol

HINWEIS	<p>Abra el parasol con cuidado.</p> <ul style="list-style-type: none">➤ No abra el parasol si se levanta viento o hay rachas de viento.➤ Asegúrese de que no haya varillas bloqueadas en el parasol. En su caso, tire ligeramente de los extremos de las varillas hacia el exterior.
----------------	--

	<ul style="list-style-type: none"> ➤ Compruebe que no se encuentran obstáculos en la zona de apertura del parasol (paredes, mesas, árboles, etc.).
--	---

Para abrir el parasol (véase Fig. 4-1):

- Según muestra la figura, inserte la manivela (I) en el agujero para la función "ABRIR - CERRAR" en la carcasa de la manivela e introdúzcala firmemente hasta el tope (1).
- Girando la manivela en el sentido de las agujas del reloj se abre el parasol.
- Al abrir el parasol, desbloquee la palanca en el mando y empújelo lentamente hacia arriba a lo largo del mástil (2).
- Abra el parasol siempre por completo. El parasol está completamente abierto cuando el toldo está tensado.

4.2 Inclinación del parasol

	<p>Peligro si se levanta viento o se producen rachas de viento.</p> <ul style="list-style-type: none"> ➤ Con el parasol inclinado, la superficie de ataque para el viento aumenta considerablemente. Si se levanta viento o se producen rachas de viento, es absolutamente necesario cerrar el parasol y asegurarlo con la correa. ➤ Con el parasol inclinado, el viento y las rachas de viento pueden perjudicar la construcción robusta o la estabilidad. En consecuencia se pueden causar lesiones a personas.
---	--

Para inclinar el parasol (véase Fig. 4-2):

- Apriete firmemente la palanca (véase la figura) en la pieza de sujeción y desplácela para ajustar la inclinación deseada del parasol.
- Al soltar la palanca, el parasol queda bloqueado en la posición de inclinación más cercana.

4.3 Giro del parasol

	<p>Gire el parasol con cuidado.</p> <ul style="list-style-type: none"> ➤ Observe el parasol durante el giro. ➤ Evite el contacto con paredes, árboles u obstáculos similares.
---	--

Para girar el parasol (véase Fig. 4-3):

- Accionando el pedal, se desbloquea la placa giratoria (D) tal como muestra la figura (1). Entonces puede girar el parasol a la posición deseada (2).
- Al soltar el pedal se vuelve a bloquear la placa giratoria (3).

- Haga encajar el parasol en la posición más cercana.

4.4 Basculamiento del parasol

	<p>Peligro si se levanta viento o se producen rachas de viento.</p> <ul style="list-style-type: none">➤ Con el parasol basculado, la superficie de ataque para el viento aumenta considerablemente. Si se levanta viento o se producen rachas de viento, es absolutamente necesario cerrar el parasol y asegurarlo con la correa.➤ Con el parasol basculado, el viento y las rachas de viento pueden perjudicar la construcción robusta o la estabilidad. En consecuencia se pueden causar lesiones a personas.
---	---

Para bascular el parasol (véase Fig. 4-4):

- Tal como muestra la figura, tire hacia abajo la palanca situada por encima de la pieza de sujeción y manténgala en esta posición; el bloqueo queda desenchajado (1).
- Mueva la palanca en la dirección deseada (2). Para reducir el esfuerzo necesario conviene ayudarse en este movimiento, tirando de una de las varillas.
- Una vez que se haya alcanzado la inclinación deseada, volver a colocar la palanca en su posición inicial, con lo cual el parasol queda bloqueado de nuevo (3).

	<p>La función de basculamiento permite crear una sombra óptima a lo largo de todo el día sin cambiar la posición del parasol.</p>
---	---

4.5 Cierre del parasol

	<p>Cierre el parasol con cuidado.</p> <ul style="list-style-type: none">➤ Cierre de inmediato el parasol si se levanta viento o hay rachas de viento.➤ Compruebe que no se encuentran obstáculos en la zona de cierre del parasol (paredes, mesas, árboles, etc.).
---	--

Para cerrar el parasol:

- En primer lugar, coloque el parasol desde la posición inclinada en la posición horizontal.
- Girando la manivela en el sentido contrario a las agujas del reloj se cierra el parasol.
- Al cerrar el parasol, desbloquee la palanca en el mando y empújelo lentamente hacia abajo a lo largo del mástil.
- Asegure el parasol cerrado con la correa.



Si el parasol no se habrá de utilizar durante un período de tiempo prolongado o en caso de lluvia, utilice la funda protectora adjunta.

5 Mantenimiento y reparación

5.1 Mantenimiento

Elimine la suciedad suelta y el polvo con un cepillo suave.

Retire las hojas secas y elimine los excrementos secos de pájaros e insectos con un cepillo (representan puntos de partida para la proliferación microbiana).

Al enjuagar el parasol regularmente con abundante agua limpia se previene un ensuciamiento fuerte.

Para eliminar suciedad más fuerte, el parasol se puede limpiar con agua tibia y una lejía jabonosa suave. Utilice para este fin una esponja o un cepillo suave.

Atención, los siguientes modos de limpieza no son apropiados:

- Uso de limpiadores de alta presión (elimina la impregnación protectora)
- Lavado del toldo en la lavadora (elimina la impregnación protectora y ataca a las costuras)
- Productos de limpieza abrasivos o agresivos
- Limpieza con agua caliente (puede encoger el tejido).

Compruebe periódicamente el asiento firme de las uniones atornilladas y el estado correcto de los elementos móviles.

5.2 Reparación

Los elementos defectuosos se pueden sustituir. Para más información sobre las piezas de recambio disponibles, sírvase consultar al distribuidor al cual adquirió este parasol.

Utilice únicamente accesorios y piezas de recambio originales para que estén garantizados la seguridad y el funcionamiento correcto.

6 Almacenamiento y transporte

6.1 Almacenamiento

Cierre el parasol cuando no lo utilice, incluso durante un corto tiempo.

Asegure el parasol cerrado con la correa.

Para la protección contra la decoloración prematura y la suciedad de toda clase, coloque la funda protectora en el parasol cerrado.

Si no los utilizará durante un periodo de tiempo prolongado (p. ej., el semestre de invierno), guarde la base para losetas y el parasol en un local seco y libre de polvo.

Evite variaciones de temperatura durante el almacenamiento. En este caso se puede formar condensación (peligro de formación de manchas de humedad y moho).

El rango de temperatura no debería exceder -20 °C a +70 °C.

Sobre todo si el parasol no se habrá de utilizar durante un período de tiempo prolongado, debería prestar atención a que el toldo esté seco. De lo contrario, se pueden producir manchas de humedad y moho.

6.2 Transporte

El peso es el siguiente:

- el parasol, aprox. 32 kg
- cada loseta, al menos 25 kg (se necesitan al menos cuatro losetas).

Una persona no debe levantar y transportar más de 23 kg. Para levantar y transportar el parasol o una loseta se requieren dos personas o un equipo elevador adecuado.

7 Eliminación

Elimine el material de embalaje, los desechos o las piezas que hayan quedado inutilizables de manera adecuada según las disposiciones legales vigentes en el lugar.



Nota sobre el reciclaje

No tire los embalajes a la basura doméstica. Destínelos a un posible reciclaje.



Nota sobre la eliminación

Los elementos usados contienen valiosos materiales reciclables que se deberían destinar a un posible aprovechamiento.

Por este motivo, deseche los elementos que hayan llegado al final de su vida útil a través de sistemas de recogida apropiados.

Notice de montage et d'utilisation

Parasol excentré

Bermuda 350 cm Ø

Réf. art. 733-00



Éditeur

Xaver Schneider GmbH & Co. KG
Obereschring 1

D-88512 Mengen

Tél. : +49 (0) 7572 7636-0

Fax : +49 (0) 7572 7636-126

Site Internet : www.schneider-schirme.com

Droits d'auteur

© 2022 Xaver Schneider GmbH & Co. KG, D-88512 Mengen. Tous droits réservés.

Le contenu de ce document ne doit pas être reproduit ou communiqué à d'autres personnes sans autorisation écrite préalable de Xaver Schneider GmbH & Co. KG.

L'utilisation de noms commerciaux, de noms de marques, etc. dans le présent document n'autorise pas à considérer ces noms comme libres.

Exclusion de responsabilité

Toutes les étapes nécessaires ont été exécutées afin de s'assurer que le présent document est complet et correct. Cependant, si vous avez malgré tout des questions à certains moments, veuillez vous adresser à Xaver Schneider GmbH & Co. KG ou à un représentant autorisé.

Les informations dans ce document peuvent être modifiées sans notification préalable et ne constituent pas une obligation pour Xaver Schneider GmbH & Co. KG. Xaver Schneider GmbH & Co. KG n'endosse aucune responsabilité pour les éventuelles erreurs présentes dans ce document.

Table des matières

1	Généralités.....	117
1.1	Notre vidéo relative à l'installation du parasol	117
1.2	But de la notice de montage et d'utilisation	117
1.3	Conservation de la notice de montage et d'utilisation.....	118
1.4	Groupe-cible.....	118
1.5	Validité	118
1.6	Responsabilité et garantie	118
1.7	Mots-signaux, symboles de sécurité, remarques	118
1.7.1	Mots-signaux	119
1.7.2	Symboles d'avertissement et de remarque	119
1.8	Protection de l'environnement	120
2	Sécurité.....	121
2.1	Consignes de sécurité	121
2.1.1	Consignes de sécurité générales	121
2.2	Utilisation conforme	122
2.3	Utilisation non-conforme	122
2.4	Mauvaise utilisation prévisible	122
3	Montage et installation	123
3.1	Caractéristiques techniques	123
3.2	Emballage et transport	124
3.3	Contenu de la livraison	124
3.4	Montage du pied en croix	126
3.5	Installer le parasol	126
4	Utilisation	127
4.1	Ouvrir le parasol	127
4.2	Inclinaison du parasol.....	128
4.3	Rotation du parasol	128
4.4	Basculement du parasol	129
4.5	Fermeture du parasol	129
5	Entretien et réparation.....	130
5.1	Entretien.....	130
5.2	Réparation.....	130
6	Stockage et transport	130
6.1	Stockage	130
6.2	Transport.....	131
7	Élimination	131

1 Généralités

Félicitations pour l'achat de votre nouveau parasol. Vous avez opté pour un produit de qualité supérieure, sur le plan qualitatif comme sur le plan technique.

Afin que vous profitiez longtemps de votre parasol, nous vous invitons à prendre quelques minutes pour lire attentivement cette notice de montage et d'utilisation.

La version allemande est la notice d'utilisation originale.

Cette notice contient des informations importantes concernant le montage, ainsi qu'en vue d'une utilisation sûre et sans danger de ce parasol.

1.1 Notre vidéo relative à l'installation du parasol

En guise d'informations préalables générales, regardez confortablement comment installer le parasol sur la notice vidéo.

Ce QR-Code vous permet d'accéder directement à la section concernée.



Scannez ce QR-Code avec votre smartphone et regardez les instructions d'installation.

La notice vidéo sert uniquement d'information générale. Pour un montage et une utilisation corrects permettant d'éviter les dégâts matériels et de prévenir les accidents, les informations de cette notice de montage et d'utilisation doivent être respectées, et les consignes doivent être observées.

1.2 But de la notice de montage et d'utilisation



Lire attentivement la notice de montage et d'utilisation !

Pour monter et utiliser le parasol, les utilisateurs doivent

- avoir lu et compris les informations de la présente notice en intégralité
- pouvoir garantir un montage et une utilisation sûrs du parasol

La présente notice de montage et d'utilisation contient des informations concernant le parasol pour

- Le montage
- L'utilisation

La version allemande est la notice d'utilisation originale.

1.3 Conservation de la notice de montage et d'utilisation

Cette notice de montage et d'utilisation fait partie intégrante du produit et elle doit être conservée dans un endroit sûr et être accessible à tout moment.

En cas de changement de propriétaire du produit, cette notice doit être transmise au propriétaire suivant.

1.4 Groupe-cible

Cette présente notice du parasol est destinée aux utilisateurs qui ont lu et compris la notice, afin de garantir

- un montage et
- une utilisation sûrs

1.5 Validité

Cette notice d'utilisation est valable uniquement pour le parasol excentré portant le nom de modèle Bermuda 350 cm Ø.

1.6 Responsabilité et garantie

Si, malgré une procédure d'assurance qualité complète, une pièce devait s'avérer défectueuse ou usée précocement, veuillez contacter le revendeur auprès duquel vous avez acheté ce parasol.

En cas de dommages occasionnés par une utilisation inappropriée ou par un montage incorrect, tout droit à la garantie s'éteint.





Les consignes et prescriptions de sécurité dans la présente notice forment, conjointement avec les informations techniques pour le montage et l'utilisation, la base pour une utilisation du parasol conforme aux dispositions dans le cadre d'une utilisation privée en extérieur. Elles doivent être lues avant le montage et l'utilisation du parasol, être respectées et conservées en vue d'une utilisation ultérieure.

Un non-respect des prescriptions de sécurité et des consignes peut occasionner de graves dégâts matériels et lésions corporelles, pour lesquels Xaver Schneider GmbH & Co. KG exclut expressément toute responsabilité ou garantie.

1.7 Mots-signaux, symboles de sécurité, remarques



Les mots-signaux, symboles de sécurité et remarques suivants sont utilisés dans la présente notice de montage et d'utilisation.





1.7.1 Mots-signaux

	<p>Avertit d'une situation potentiellement dangereuse.</p> <ul style="list-style-type: none"> ➤ En cas de non-respect, il existe des risques de blessures graves ou de mort.
	<p>Avertit d'un danger potentiel.</p> <ul style="list-style-type: none"> ➤ Un non-respect peut occasionner des blessures légères ou modérées.
	<p>Avertit de dégâts matériels.</p> <ul style="list-style-type: none"> ➤ En cas de non-respect, il existe un risque de détérioration du parasol.
	<p>Information ou remarque générale.</p>

1.7.2 Symboles d'avertissement et de remarque

Les symboles d'avertissement et de remarque suivants sont utilisés dans la notice, sur l'emballage et sur le parasol.

Symbole	Explication
	Vent
	Risque de trébuchement

Symbole	Explication
	Risque de basculement
	Risque de coincement
	Lire la notice d'utilisation
	Conseils pour l'utilisation

1.8 Protection de l'environnement

Pour tous les travaux sur le parasol, les dispositions en vigueur en matière de protection de l'environnement doivent être respectées.

	<p>Remarque relative au recyclage</p> <p>Veillez ne pas jeter les emballages dans les déchets ménagers, mais déposez-les dans un point de collecte en vue d'un éventuel recyclage.</p>
---	---

	<p>Remarque relative à la mise au rebut</p> <p>Les pièces usagées contiennent des matériaux recyclables précieux, qui doivent être déposés dans un point de collecte en vue d'un éventuel recyclage.</p> <p>Par conséquent, veuillez mettre au rebut les pièces usagées par l'intermédiaire de points de collecte adaptés.</p>
---	---

2 Sécurité

Ce chapitre décrit les consignes de sécurité pour le produit et les dispositions permettant de garantir

- un montage et
- une utilisation sûrs

2.1 Consignes de sécurité

2.1.1 Consignes de sécurité générales

Ce parasol vous protège du rayonnement UV direct. Pour une protection intégrale, et également du rayonnement UV indirect, veuillez utiliser également une protection solaire cosmétique appropriée.

Si le vent, l'orage, la pluie ou des chutes de neige menacent, le parasol doit être fermé immédiatement et être suffisamment sécurisé (sangle, housse de protection). Autrement, il existe un risque de casse. La résistance au vent du parasol ouvert est limitée.

Ne laissez jamais le parasol ouvert sans surveillance.

Ne laissez jamais des enfants seuls avec le parasol sans surveillance.

Le parasol n'est pas adapté à une utilisation sur des toits en terrasse ou dans des lieux tout aussi exposés au vent !

Uniquement pour un usage privé en extérieur !

N'allumez jamais de grills (gaz, charbon, électrique) ou de feux ouverts en dessous ou à proximité du parasol : risque d'incendie ! Le parasol peut être endommagé par la projection d'étincelles.

N'utilisez jamais d'appareils de chauffage (gaz, infrarouge) sous le parasol : risque d'incendie !

Une personne ne doit pas lever et transporter plus de 23 kg. Le parasol pèse env. 32 kg et une dalle au moins 25 kg. Soulever et transporter le parasol ou une dalle avec deux personnes, ou bien utiliser un engin de levage adapté. Autrement, la santé des personnes peut être menacée (par ex. surcharge de la colonne vertébrale, blessures dues à la chute de charges).

Les enfants, ainsi que les personnes dont les facultés physiques, sensorielles ou mentales sont réduites, ne doivent pas se charger du montage ou de l'utilisation du parasol.

Il existe des risques de blessures pour les enfants et les personnes dont les facultés physiques, sensorielles ou mentales sont réduites (par ex. partiellement handicapées, personnes âgées avec une limitation des facultés physiques et mentales) ou manquant d'expérience et de connaissances (par ex. enfants plus grands).

Ce produit peut être utilisé par des personnes dont les facultés physiques, sensorielles ou mentales sont réduites ou manquant d'expérience et de connaissances, si elles sont surveillées et si elles ont été formées à une utilisation sûre et qu'elles ont compris les dangers qui en résultent.

Les enfants ne doivent pas jouer avec le produit. Tenir également les animaux domestiques à distance, dans la mesure où leur influence peut altérer la résistance du parasol.

Ne laissez jamais le parasol sans surveillance. Ne laissez pas les enfants jouer avec le film d'emballage. En jouant, les enfants peuvent se prendre dans le film et s'asphyxier.

2.2 Utilisation conforme

Règles d'une utilisation conforme :

- Le parasol est uniquement destiné à un usage privé en extérieur !
- Le parasol est exclusivement conçu pour protéger du soleil.
- Ce parasol vous protège du rayonnement UV direct.
- Pour une protection intégrale, et également du rayonnement UV indirect, veuillez utiliser également une protection solaire cosmétique appropriée.
- Utilisez impérativement 4 dalles d'une taille de 50 x 50 x 5 cm et d'un poids minimal de 25 kg par dalle. Un poids minimal de 100 kg au total est impérativement requis.
- Utilisez uniquement le parasol dans un état irréprochable. Tenez compte des détériorations et des fonctions défectueuses, puis confiez immédiatement sa réparation à un professionnel afin de continuer à l'utiliser.

2.3 Utilisation non-conforme

Exemples d'une utilisation non-conforme :

- Ne laissez pas de petits enfants sans surveillance à proximité du parasol ; ce parasol n'est pas un jouet.
- N'utilisez pas le parasol sur des toits-terrasses ou dans des emplacements exposés au vent de la même manière.
- N'utilisez pas de dalles avec un poids total inférieur à 100 kg.
- N'utilisez pas de grills (gaz, charbon, électrique) ou de feux ouverts en dessous ou à proximité du parasol. Le parasol peut être endommagé par la projection d'étincelles.
- N'utilisez pas d'appareils de chauffage (gaz, infrarouge) sous le parasol.
- En cas d'orage, de pluie ou de chutes de neige, le parasol doit être fermé.
- Si le vent menace, fermer immédiatement le parasol et le protéger suffisamment (sangle, housse de protection).
- Le parasol ne doit pas être modifié ou couvert avec une matière étrangère, car sa stabilité et ses fonctions pourraient être altérées.

En cas d'utilisation non-conforme du parasol, tout droit de garantie est exclu pour les dégâts matériels et les lésions corporelles.

2.4 Mauvaise utilisation prévisible

Les mauvaises utilisations prévisibles potentielles du parasol peuvent être :

- Installation sur un support mou, sablonneux ou humide.
 - Non-respect des consignes et prescriptions de sécurité, ainsi que des instructions de la présente notice d'utilisation.
-

- Utilisation d'éléments de fixation ou de pièces de rechange non-homologués.
- Utilisation avec des transformations et réparations du produit non-autorisées.

3 Montage et installation

3.1 Caractéristiques techniques

Tableau 3-1 Caractéristiques techniques

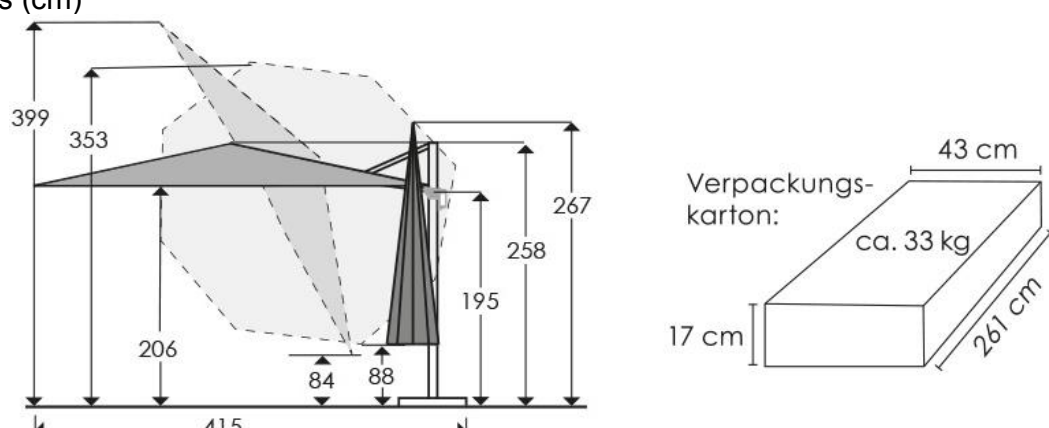
Désignation	Spécification
Toile	100 % polyester, imputrescible, imperméabilisée, amovible à des fins de nettoyage
Mât	mât alu / acier peint par poudrage
Fonctions	orientable à 360° sur plateau tournant avec pédale, peut être incliné jusqu'à 50° le long du mât, peut être basculé des deux côtés le long du bras jusqu'à 45° (avec la poignée)
Pied en croix	conçu pour accueillir quatre dalles, dimensions 50 x 50 x 5 cm, poids minimal de 25 kg par dalle
Poids parasol	27,75 kg
Poids de transport avec emballage	32,43 kg
<p>Dimensions (cm)</p>  <p>The technical drawing shows the parasol in its open position with dimensions: total height 399 cm, height to the top of the canopy 353 cm, height to the top of the frame 267 cm, height to the top of the canopy when tilted 258 cm, height to the top of the frame when tilted 195 cm, height to the top of the canopy when fully tilted 206 cm, width of the canopy 415 cm, distance from the center to the edge 84 cm, and distance from the center to the frame 88 cm. To the right, a 3D diagram of the packaging box is shown with dimensions: 43 cm width, 261 cm length, and 17 cm height. The box is labeled 'Verpackungskarton: ca. 33 kg'.</p>	

3.2 Emballage et transport

 WARNUNG	<p>Le parasol pèse env. 32 kg.</p> <ul style="list-style-type: none">➤ Une personne ne doit pas lever et porter plus de 23 kg.➤ Soulever et transporter le parasol avec deux personnes, ou bien utiliser un engin de levage adapté.➤ Autrement, la santé des personnes peut être menacée (par ex. surcharge de la colonne vertébrale, blessures dues à la chute de charges).
--	---

 HINWEIS	<p>Risque de détérioration lors de l'ouverture de l'emballage</p> <ul style="list-style-type: none">➤ Le contenu peut être endommagé lors de l'ouverture de l'emballage avec des ciseaux, un couteau ou d'autres objets pointus.
--	---

Respectez toutes les consignes de sécurité, tous les symboles et autres marquages apposés sur le parasol et son emballage.

Lors de la réception, vérifier l'emballage afin de déceler d'éventuelles avaries de transport.

Après le déballage, vérifier que le contenu est complet et qu'il ne présente pas de dommages. Toutes les pièces du parasol sont répertoriées dans le tableau 3-2.

En cas d'avaries de transport, de pièces manquantes ou endommagées, contacter immédiatement le revendeur.

3.3 Contenu de la livraison







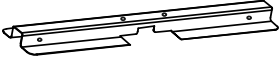

	<p>Pour la commande de pièces de rechange, contacter le revendeur.</p> <p>Utilisez uniquement des accessoires et pièces de rechange d'origine, afin de bénéficier d'une garantie de sécurité et d'assurer un fonctionnement irréprochable.</p>
---	--

Veuillez vérifier qu'il ne manque aucune pièce.

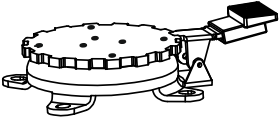
Si une pièce devait s'avérer manquante ou défectueuse, malgré une procédure d'assurance qualité complète, veuillez contacter le revendeur auprès duquel vous avez acheté cette pièce.

Si possible, veuillez conserver le carton pour un éventuel retour dans le cadre de la garantie.

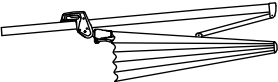
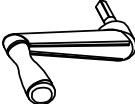
Tableau 3-2 Contenu de la livraison

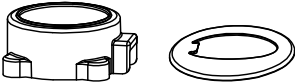
Pièce	Désignation	Illustration	Quantité
A	Pied en croix, partie inférieure		1
B	Pied en croix, partie supérieure		1
C	Tube vertical		1
D	Plateau tournant		1
E	Vis M8x14		4
F	Vis M8x20		4
G	Rondelle		8
H	Parasol		1
I	Manivelle		1
J	Vis manuelle		1
K	Clé Allen		1
L	Cache de protection pour tube vertical, en deux parties		1
M	Housse de protection		1

3.4 Montage du pied en croix

	<p>Le tube vertical (C) est incliné d'environ 3° vers l'arrière après le montage.</p> <p>Cet angle est correct et ne constitue pas un motif de réclamation. Cela empêche que le mât ne penche vers l'avant lorsque le parasol est ouvert. En outre, cela confère une apparence harmonieuse au parasol dans son ensemble.</p>
---	--

Pour le montage du pied en croix, veuillez procéder comme suit (cf. ill. 3-1) :

- Superposer les deux pièces du pied en croix (A+B) comme représenté.
- Visser fermement les deux pièces avec le plateau tournant (D). Pour cela, utilisez les vis M8x20 (F), chacune accompagnée d'une rondelle (G).
- Ensuite, vissez le tube vertical (C) au plateau tournant (D). Pour cela, utilisez les vis M8x14 (E), chacune accompagnée d'une rondelle (G).
- Placez maintenant le cache de protection (L) comme illustré sur le plateau tournant. L'évidement du cache de protection doit être à égale distance du tube vertical de tous les côtés. Dans le cas contraire, le mât pourrait endommager le cache de protection à l'étape suivante.

3.5 Installer le parasol

	<p>Le parasol pèse env. 32 kg.</p> <ul style="list-style-type: none"> ➤ Une personne ne doit pas lever et porter plus de 23 kg. ➤ Soulever et transporter le parasol avec deux personnes, ou bien utiliser un engin de levage adapté. ➤ Autrement, la santé des personnes peut être menacée (par ex. surcharge de la colonne vertébrale, blessures dues à la chute de charges).
---	---

	<p>Une dalle de 25 kg est une charge lourde.</p> <ul style="list-style-type: none"> ➤ Une personne ne doit pas lever et porter plus de 23 kg. ➤ Soulever et transporter des dalles de 25 kg ou plus avec deux personnes, ou bien utiliser un engin de levage adapté. ➤ Autrement, la santé des personnes peut être menacée (par ex. surcharge de la colonne vertébrale, blessures dues à la chute de charges).
---	--

Pour installer le pied en croix et le parasol, veuillez procéder de la manière suivante (cf. ill. 3-2 et 3-3) :

- Positionnez le pied en croix à l'emplacement prévu pour l'installation.
- Ce faisant, choisissez un support stable et horizontal.
- À deux personnes, positionnez les dalles de 25 kg minimum chacune (50 x 50 x 5 cm) dans le pied en croix comme illustré. Poids total des quatre dalles = 100 kg minimum.
- À deux personnes, positionnez délicatement le parasol (H) comme illustré sur le tube vertical. Ce faisant, veillez à ne pas cogner le parasol. Évitez de faire tomber le parasol car cela pourrait l'endommager.
- Bloquez le parasol (H) avec la vis manuelle (J).

4 Utilisation

HINWEIS	<p>Si le vent ou des rafales menacent, le parasol pourrait être endommagé.</p> <ul style="list-style-type: none">➤ Un angle de calage trop important accroît considérablement la surface de prise au vent et le parasol peut être endommagé ou basculer en cas de bourrasque.➤ Les dommages consécutifs ne sont pas couverts par notre garantie. En tant qu'utilisateur, vous devez veiller à utiliser le parasol conformément aux instructions.
----------------	--

Pour une utilisation efficace du parasol, les fonctions de réglage suivantes sont disponibles, comme décrites ci-après :

- Inclinaison du parasol
- Rotation du parasol
- Basculement du parasol

Ces fonctions permettent un ombrage optimal tout au long de la journée sans devoir modifier l'emplacement du parasol.

4.1 Ouvrir le parasol

HINWEIS	<p>Ouvrir délicatement le parasol.</p> <ul style="list-style-type: none">➤ Ne pas ouvrir le parasol si le vent ou si des bourrasques menacent.➤ S'assurer qu'aucune baleine du parasol n'est coincée. Le cas échéant, tirer légèrement les extrémités des baleines vers l'extérieur.
----------------	--

	➤ Assurez-vous qu'aucun obstacle ne se trouve dans la plage d'ouverture du parasol (mur de la maison, table, arbre, etc.).
--	--

Pour ouvrir le parasol (cf. ill. 4-1) :

- Positionnez la manivelle (I) comme illustré dans l'ouverture pour la fonction « OUVERT - FERMÉ » sur le boîtier de manivelle et poussez-la fermement jusqu'en butée(1).
- Le parasol s'ouvre en tournant la manivelle dans le sens des aiguilles d'une montre.
- Durant l'ouverture du parasol, déverrouillez le levier manuel au niveau de la poignée et poussez-le lentement le long du mât vers le haut (2).
- Toujours ouvrir le parasol entièrement. Le parasol est totalement ouvert si la toile est tendue.

4.2 Inclinaison du parasol

	Danger en cas de menace de vent ou de bourrasques. <ul style="list-style-type: none">➤ Lorsque le parasol est incliné, la surface de prise au vent s'accroît considérablement. Si le vent menace, fermez impérativement le parasol et empêchez toute réouverture avec la sangle.➤ Si le parasol est incliné, du vent ou des bourrasques peuvent altérer la construction robuste ou sa stabilité. Des blessures de personnes peuvent en résulter.
---	--

Pour incliner le parasol (cf. ill. 4-2) :

- Appuyez fortement sur le levier manuel (cf. illustration) placé sur la poignée et réglez l'inclinaison souhaitée du parasol en le faisant glisser.
- Lorsque le levier manuel est relâché, le parasol est bloqué dans la position d'inclinaison suivante la plus proche.

4.3 Rotation du parasol

	Faire tourner délicatement le parasol. <ul style="list-style-type: none">➤ Observez le parasol durant la rotation.➤ Évitez le contact avec des murs de maison, des arbres ou des obstacles similaires.
---	--

Pour tourner le parasol (cf. ill. 4-3) :

- En actionnant la pédale, le plateau tournant (D) est déverrouillé comme illustré (1). Vous pouvez maintenant tourner le parasol dans la position souhaitée (2).
- Lorsque la pédale est relâchée, le plateau tournant est de nouveau bloqué (3).

- Enclenchez le parasol dans la position suivante la plus proche.

4.4 Basculement du parasol

 VORSICHT	<p>Danger en cas de menace de vent ou de bourrasques.</p> <ul style="list-style-type: none">➤ Lorsque le parasol est basculé, la surface de prise au vent s'accroît considérablement. Si le vent ou des bourrasques menacent, fermez impérativement le parasol et empêchez toute réouverture avec la sangle.➤ Si le parasol est basculé, du vent ou des bourrasques peuvent altérer la construction robuste ou sa stabilité. Des blessures de personnes peuvent en résulter.
---	--

Pour basculer le parasol (cf. ill. 4-4) :

- Tirez le levier manuel situé au-dessus de la poignée comme illustré vers le bas et maintenez-le dans cette position - le blocage est maintenant desserré (1).
- Déplacez le levier manuel dans le sens souhaité (2). Pour réduire l'effort nécessaire, il est utile d'accompagner ce mouvement en tirant sur l'une des baleines.
- Si l'inclinaison souhaitée est atteinte, ramenez le levier manuel dans la position de départ, ce qui permet de bloquer à nouveau la partie supérieure du parasol (3).

	<p>La fonction de basculement permet un ombrage optimal tout au long de la journée, sans devoir changer l'emplacement du parasol.</p>
---	---

4.5 Fermeture du parasol

HINWEIS	<p>Fermer délicatement le parasol.</p> <ul style="list-style-type: none">➤ Fermez immédiatement le parasol si le vent ou des bourrasques menacent.➤ Assurez-vous qu'aucun obstacle ne se trouve dans la plage de fermeture du parasol (mur de la maison, table, arbre, etc.).
----------------	---

Pour fermer le parasol :

- Commencez par amener le parasol de la position basculée en position horizontale.
- Le parasol se ferme en tournant la manivelle dans le sens contraire des aiguilles d'une montre.
- Durant la fermeture du parasol, déverrouillez le levier manuel au niveau de la poignée et poussez-le lentement le long du mât vers le bas.

- Protégez le parasol fermé à l'aide de la sangle.



Nous recommandons d'utiliser la housse de protection fournie en cas d'inutilisation prolongée ou en cas de pluie.

5 Entretien et réparation

5.1 Entretien

Retirez la saleté ou la poussière à l'aide d'une brosse souple.

Retirez les feuilles, et brossez les excréments d'oiseaux et d'insectes séchés (point de départ d'une infestation microbienne).

Un rinçage régulier avec de l'eau claire en abondance évite des salissures tenaces.

En présence de salissures importantes, le parasol peut être nettoyé avec de l'eau tiède et une lessive douce. Pour ce faire, utilisez une éponge ou une brosse douce.

Attention, les méthodes de nettoyage suivantes ne sont pas adaptées :

- Utilisation de nettoyeurs haute-pression (enlève la couche protectrice)
- Lavage de la toile au lave-linge (enlève la couche protectrice et dégrade les coutures)
- Instrument de nettoyage pointu ou abrasif
- Nettoyage à l'eau chaude (peut entraîner un rétrécissement du tissu).

Périodiquement, vérifiez la stabilité des raccords vissés et l'état irréprochable des pièces mobiles.

5.2 Réparation

Les pièces défectueuses peuvent être remplacées. Pour obtenir des informations sur les pièces de rechange, veuillez vous adresser au revendeur auprès duquel vous avez acheté ce parasol.

Utilisez uniquement des accessoires et pièces de rechange d'origine, afin de bénéficier d'une garantie de sécurité et d'assurer un fonctionnement irréprochable.

6 Stockage et transport

6.1 Stockage

Fermez le parasol, même en cas d'inutilisation de courte durée.

Protégez le parasol fermé à l'aide de la sangle.

Afin de le protéger d'une décoloration précoce ou de salissures de toutes sortes, couvrez le parasol fermé avec la housse de protection.

En cas d'inutilisation pendant une période prolongée (par ex. période hivernale), rangez le pied en croix et le parasol dans un endroit sec et sans poussière.

Durant le stockage, évitez les variations de température. Elles peuvent provoquer la formation de condensat (risque de formation de piqûres d'humidité et de moisissure).

La plage de température doit se situer entre -20 °C et +70 °C.

Notamment si le parasol n'est pas utilisé pendant une longue période, vous devez veiller à ce que la toile reste sèche. Dans le cas contraire, des piqûres d'humidité et de la moisissure peuvent apparaître.

6.2 Transport

Le poids

- du parasol est de 32 kg env.
- d'une dalle est de 25 Kg minimum
(au moins quatre dalles sont nécessaires)/

Une personne doit seulement lever et transporter 23 kg. Pour lever et transporter le parasol ou une dalle, deux personnes ou un engin de levage adapté sont nécessaires.

7 Élimination

Éliminez de façon correcte et appropriée les matériaux d'emballage, les déchets ou les pièces qui ne sont plus utilisées conformément aux prescriptions légales en vigueur sur place.

	<p>Remarque relative au recyclage</p> <p>Veillez ne pas jeter les emballages dans les déchets ménagers, mais déposez-les dans un point de collecte en vue d'un éventuel recyclage.</p>
---	---

	<p>Remarque relative à la mise au rebut</p> <p>Les pièces usagées contiennent des matériaux recyclables précieux, qui doivent être déposés dans un point de collecte en vue d'un éventuel recyclage.</p> <p>Par conséquent, veuillez mettre au rebut les pièces usagées par l'intermédiaire de points de collecte adaptés.</p>
---	---

Οδηγίες Χρήσης και Συναρμολόγησης

Ομπρέλα κήπου

Bermuda 350 cm Ø

Αρ.-είδους 733-00



Εκδότης

Xaver Schneider GmbH & Co. KG
Obereschring 1

D-88512 Mengen

Tel.: +49 (0) 7572 7636-0

Fax: +49 (0) 7572 7636-126

Web: www.schneider-schirme.com

Copyright

© 2022 Xaver Schneider GmbH & Co. KG, D-88512 Mengen. Με την επιφύλαξη παντός δικαιώματος.

Το περιεχόμενο του παρόντος εντύπου δεν επιτρέπεται να αναπαραχθεί ή να διανεμηθεί σε τρίτους χωρίς την προηγούμενη γραπτή συγκατάθεση της Xaver Schneider GmbH & Co. KG.

Η χρήση της εμπορικής ονομασίας, όνομα μάρκας κλπ. στο παρόν έντυπο δε δίνει το δικαίωμα αυτά να θεωρηθούν ως ελεύθερα.

Εξαίρεση ευθύνης

Έχουν γίνει όλα τα απαραίτητα βήματα, ώστε να διασφαλιστεί το παρόν έντυπο να είναι πλήρες και ορθό. Αν προκύψουν παρ' όλα ερωτήματα για κάποια σημεία, απευθυνθείτε παρακαλώ στην εταιρεία Xaver Schneider GmbH & Co. KG ή σε εξουσιοδοτημένο αντιπρόσωπο της.

Οι πληροφορίες στο παρόν έντυπο μπορεί να τροποποιηθούν χωρίς προηγούμενη τροποποίηση και δεν σημαίνουν υποχρέωση ανάληψης ευθύνης της εταιρείας Xaver Schneider GmbH & Co. KG. Η εταιρεία Xaver Schneider GmbH & Co. KG δεν αναλαμβάνει ευθύνη για πιθανά λάθη στο παρόν έγγραφο.

Περιεχόμενα

1	Γενικά.....	135
1.1	Το Video μας για τη συναρμολόγηση της ομπρέλας	135
1.2	Σκοπός των Οδηγιών Χρήσης και συναρμολόγησης.....	135
1.3	Φύλαξη των Οδηγιών Χρήσης και συναρμολόγησης.....	136
1.4	Ομάδα στόχος	136
1.5	Ισχύς.....	136
1.6	Ευθύνη και εγγύηση	136
1.7	Προειδοποιητικές λέξεις, σύμβολα ασφαλείας, υποδείξεις.....	136
1.7.1	Προειδοποιητικές λέξεις	137
1.7.2	Σύμβολα προειδοποίησης και υπόδειξης	137
1.8	Προστασία περιβάλλοντος.....	138
2	Ασφάλεια.....	139
2.1	Υποδείξεις ασφαλείας.....	139
2.1.1	Γενικές υποδείξεις ασφαλείας	139
2.2	Χρήση σύμφωνα με τον προορισμό.....	140
2.3	Χρήση μη σύμφωνη προς τον προορισμό	140
2.4	Προβλεπόμενη λανθασμένη εφαρμογή.....	140
3	Συναρμολόγηση και στήσιμο	141
3.1	Τεχνικά στοιχεία	141
3.2	Συσκευασία και μεταφορά.....	142
3.3	Περιεχόμενο παράδοσης	142
3.4	Συναρμολόγηση της βάσης πλάκας.....	144
3.5	Στήσιμο ομπρέλας.....	144
4	Χειρισμός	145
4.1	Άνοιγμα της ομπρέλας.....	146
4.2	Κλίση της ομπρέλας	146
4.3	Περιστροφή της ομπρέλας.....	147
4.4	Ανατροπή της ομπρέλας.....	147
4.5	Κλείσιμο της ομπρέλας	148
5	Περιποίηση και επισκευή.....	148
5.1	Περιποίηση.....	148
5.2	Επισκευή.....	149
6	Φύλαξη και μεταφορά.....	149
6.1	Φύλαξη.....	149
6.2	Μεταφορά.....	149
7	Αποκομιδή	149

1 Γενικά

Συγχαρητήρια για την αγορά της καινούριας σας ομπρέλας για τον ήλιο. Αποκτήσατε ένα προϊόν υψηλής τεχνικής ποιότητας.

Για να απολαύσετε σε βάθος χρόνου την ομπρέλα ήλιου σας παρακαλούμε να αφιερώσετε μερικά λεπτά και να διαβάσετε με προσοχή τις παρούσες Οδηγίες Χρήσης και συναρμολόγησης.

Η γερμανική έκδοση είναι η γνήσια πηγή των Οδηγιών Χρήσης.

Οι παρούσες οδηγίες είναι σημαντικές πληροφορίες περιέχει σημαντικές πληροφορίες για τη συναρμολόγηση, καθώς και για την ασφαλή και ακίνδυνη χρήση αυτής της ομπρέλας ήλιου.

1.1 Το Video μας για τη συναρμολόγηση της ομπρέλας

Ως γενική πληροφορία, μπορείτε να δείτε εκ των προτέρων, μέσω οδηγιών Video το στήσιμο της ομπρέλας.

Μέσω αυτού του κωδικού QR φτάνετε αμέσως στο ζητούμενο.



Σκανάρετε αυτόν τον κωδικό QR με το Smartphone σας και δείτε τις οδηγίες συναρμολόγησης.

Αυτές οι οδηγίες Video χρησιμεύουν μόνο ως γενικές πληροφορίες Για την ορθή συναρμολόγηση και χρήση και αποφυγή υλικών ζημιών, καθώς και για την πρόληψη ατυχημάτων θα πρέπει να ληφθούν υπόψη οι πληροφορίες στις παρούσες Οδηγίες Χρήσης και συναρμολόγησης και να τηρούνται οι οδηγίες που αναφέρονται.

1.2 Σκοπός των Οδηγιών Χρήσης και συναρμολόγησης



Διαβάστε προσεκτικά τις Οδηγίες Χρήση και συναρμολόγησης!

Για τη συναρμολόγηση και το χειρισμό της ομπρέλας θα πρέπει οι χρήστες να

- διαβάσουν πλήρως τις πληροφορίες των οδηγιών και να τις έχουν κατανοήσει
- διενεργούν ασφαλή συναρμολόγηση και χειρισμό της ομπρέλας.

Οι Οδηγίες Χρήσης και συναρμολόγησης περιέχουν πληροφορίες που αφορούν στην ομπρέλα σχετικά με τη

- συναρμολόγηση
- χειρισμό

Η γερμανική έκδοση είναι η γνήσια πηγή Οδηγιών Χρήσης

1.3 Φύλαξη των Οδηγιών Χρήσης και συναρμολόγησης

Οι παρούσες Οδηγίες Χρήσης και συναρμολόγησης αποτελούν μέρος του προϊόντος και θα πρέπει να φυλάσσονται ασφαλώς και να είναι προσβάσιμες ανά πάσα στιγμή.

Αυτές οι οδηγίες θα πρέπει σε περίπτωση αλλαγής ιδιοκτήτη να παρέχονται στον επόμενο ιδιοκτήτη.

1.4 Ομάδα στόχος

Οι παρούσες οδηγίες της ομπρέλας απευθύνονται σε ιδιοκτήτες, οι οποίοι τις έχουν διαβάσει και κατανοήσει προς διασφάλιση ασφαλούς

- συναρμολόγησης
- χειρισμού

1.5 Ισχύς

Οι παρούσες Οδηγίες χρήσης ισχύουν μόνο για την ομπρέλα κήπου με το όνομα μάρκας Bermuda 350 cm Ø.

1.6 Ευθύνη και εγγύηση

Εάν παρά την εκτεταμένη διασφάλιση ποιότητας προκύψει κάποιο εξάρτημα πρόωρα ως ελαττωματικό ή υποστεί φθορά, απευθυνθείτε στον Έμπορο που έχετε αγοράσει την ομπρέλα.

Σε ζημιές που προκύπτουν από μη κατάλληλη χρήση ή εσφαλμένη συναρμολόγηση, δεν υφίσταται καμία αξίωση εγγύησης.





Οι υποδείξεις και προδιαγραφές ασφαλείας στις παρούσες οδηγίες, αποτελούν μαζί με τις τεχνικές πληροφορίες για τη συναρμολόγηση και το χειρισμό, τη βάση για τη χρήση σύμφωνα με τον προορισμό της ομπρέλας ήλιου για ιδιωτική χρήση σε εξωτερικούς χώρους. Θα πρέπει να ενημερωθείτε σχετικά πριν από τη συναρμολόγηση και χρήση της ομπρέλας να τηρηθούν και να φυλάσσονται και για μετέπειτα ζήτηση.

Η μη τήρηση των προδιαγραφών και οδηγιών ασφαλείας μπορεί να προκαλέσει σημαντικές ζημιές σε υλικά και τραυματισμούς σε άτομα, για τους οποίους ρητώς η εταιρεία Xaver Schneider GmbH & Co. KG αποκλείει κάθε ευθύνη ή υποχρέωση παροχής εγγύησης.

1.7 Προειδοποιητικές λέξεις, σύμβολα ασφαλείας, υποδείξεις



Οι παρακάτω προειδοποιητικές λέξεις, σύμβολα ασφαλείας και υποδείξεις.





1.7.1 Προειδοποιητικές λέξεις

	<p>Προειδοποιεί από μία πιθανώς επικίνδυνη κατάσταση.</p> <ul style="list-style-type: none"> ➤ Σε περίπτωση μη τήρησης υπάρχει ο κίνδυνος βαριού τραυματισμού ή και θανάτου.
	<p>Προειδοποιεί από πιθανό κίνδυνο.</p> <ul style="list-style-type: none"> ➤ Μη τήρηση μπορεί να έχει ως επακόλουθο σχετικά βαρύ ή ελαφρύ τραυματισμό.
	<p>Προειδοποιεί για κίνδυνο πρόκλησης υλικών ζημιών.</p> <ul style="list-style-type: none"> ➤ Σε περίπτωση μη τήρησης μπορεί να προκληθεί ζημιά στην ομπρέλα.
	<p>Γενικές πληροφορίες ή υπόδειξη.</p>

1.7.2 Σύμβολα προειδοποίησης και υπόδειξης

Τα παρακάτω σύμβολα προειδοποίησης και υπόδειξης χρησιμοποιούνται στις οδηγίες, στη συσκευασία και στην ομπρέλα.

Σύμβολο	Επεξήγηση
	<p>Άνεμος</p>
	<p>Κίνδυνος παραπατήματος</p>

Σύμβολο	Επεξήγηση
	Κίνδυνος ανατροπής
	Κίνδυνος σύνθλιψης
	Διαβάστε τις Οδηγίες Χρήσης
	Συμβουλές για την εφαρμογή

1.8 Προστασία περιβάλλοντος

Κατά την εκτέλεση των εργασιών στην ομπρέλα πρέπει να τηρούνται οι ισχύουσες περιβαλλοντικές οδηγίες.

	<p>Υπόδειξη για την ανακύκλωση (Recycling)</p> <p>Παρακαλώ μην πετάτε τα υλικά συσκευασίας στα οικιακά απορρίμματα αλλά απορρίψτε τα στα ειδικά σημεία ανακύκλωσης τους.</p>
---	---

	<p>Υπόδειξη για την αποκομιδή</p> <p>Παλιά εξαρτήματα περιέχουν πολύτιμα ανακυκλώσιμα υλικά, που θα πρέπει να απορρίπτονται για πιθανή ανακύκλωση.</p> <p>Παρακαλώ να απορρίπτετε παλιά εξαρτήματα σε κατάλληλα συστήματα συλλογής.</p>
---	--

2 Ασφάλεια

Αυτό το κεφάλαιο περιγράφει υποδείξεις ασφαλείας και κανονισμούς για την παροχή ασφαλούς

- συναρμολόγησης
- χειρισμού

2.1 Υποδείξεις ασφαλείας

2.1.1 Γενικές υποδείξεις ασφαλείας

Αυτή η ομπρέλα ήλιου σας προστατεύει από την απευθείας ακτινοβολία UV. Για περαιτέρω προστασία, ακόμη και από έμμεση ακτινοβολία UV, χρησιμοποιήστε παρακαλώ πρόσθετα ένα κατάλληλο καλλυντικό αντηλιακό σε κρέμα.

Σε περίπτωση επικείμενου ανέμου, καταιγίδας, βροχής ή χιονόπτωσης θα πρέπει η ομπρέλα άμεσα να κλείνει και να ασφαρίζεται επαρκώς (ταινία ιμάντα, κάλυμμα προστασίας). Διαφορετικά υπάρχει κίνδυνος θραύσης. Η αντοχή στον άνεμο της ανοιχτής ομπρέλας είναι περιορισμένη.

Μην αφήνετε ποτέ την ανοιχτή ομπρέλα ανεπιτήρητη.

Μην αφήνετε τα παιδιά μόνα με την ομπρέλα, χωρίς επιτήρηση.

Δεν είναι κατάλληλη για τη χρήση σε δώματα ταράτσας ή σε παρόμοιες τοποθεσίες εκτεθειμένες στον άνεμο!

Μόνο για ιδιωτική χρήση σε εξωτερικούς χώρους!

Να μην ανάβετε ποτέ ψησταριές (αέριο, κάρβουνο, ηλεκτρικές) ή ανοιχτή φλόγα κάτω ή δίπλα από την ομπρέλα – Κίνδυνος πυρκαγιάς. Η ομπρέλα θα μπορούσε να υποστεί ζημιά από το σπινθηρισμό.

Να μη χρησιμοποιείτε κάτω από την ομπρέλα συσκευές θέρμανσης (αέριο, υπέρυθρες) – Κίνδυνος πυρκαγιάς.

Ένα άτομο δεν επιτρέπεται να σηκώνει και να μεταφέρει παραπάνω από 23 kg. Η ομπρέλα ζυγίζει περ. 32 kg και μία πλάκα τουλάχιστον 25 kg. Η ομπρέλα ή μία πλάκα να σηκώνεται και να μεταφέρεται με δύο άτομα ή με κατάλληλα μέσα ανύψωσης. Διαφορετικά μπορεί να κινδυνέψει η υγεία των ατόμων (π.χ. υπερβολική καταπόνηση της σπονδυλικής στήλης, κίνδυνος από φορτία που πέφτουν).

Παιδιά ή και άτομα με μειωμένες ψυχικές, αισθαντικές ή πνευματικές ικανότητες δεν επιτρέπεται να διενεργήσουν τη συναρμολόγηση ή χειρισμό της ομπρέλας.

Υπάρχουν κίνδυνοι τραυματισμού για παιδιά ή άτομα με μειωμένες φυσικές, αισθαντικές ή πνευματικές ικανότητες (για παράδειγμα άτομα με μερική αναπηρία, ηλικιωμένα άτομα με περιορισμό σε φυσικές και πνευματικές ικανότητες) ή με έλλειψη εμπειρίας και γνώσεων (για παράδειγμα παιδιά μεγαλύτερης ηλικίας).

Αυτό το προϊόν μπορεί να χρησιμοποιηθεί από άτομα με μειωμένες φυσικές, αισθαντικές ή πνευματικές ικανότητες ή με έλλειψη εμπειριών ή γνώσεων, όταν επιτηρούνται, καθώς και να έχουν ενημερωθεί για την ασφαλή χρήση και έχουν κατανοήσει όλους τους κινδύνους, που ενδεχομένως να προκύπτουν.

Τα παιδιά δεν επιτρέπεται να παίζουν με το προϊόν. Κρατήστε μακριά τα κατοικίδια, εφόσον η επίδραση τους θα μπορούσε να επηρεάσει τη σταθερότητα της ομπρέλας.

Μην αφήνετε την ομπρέλα ανεπιτήρητη. Μην αφήνετε τα παιδιά να παίζουν με τη μεμβράνη συσκευασίας. Τα παιδιά θα μπορούσαν κατά το παιχνίδι να τυλιχτούν με αυτήν και να πεθάνουν από ασφυξία.

2.2 Χρήση σύμφωνα με τον προορισμό

Στη χρήση σύμφωνα με τον προορισμό συγκαταλέγονται:

- Η ομπρέλα ήλιου είναι μόνο για την ιδιωτική χρήση σε εξωτερικούς χώρους!
- Η ομπρέλα ήλιου προορίζεται αποκλειστικά για την προστασία από τον ήλιο.
- Αυτή η ομπρέλα ήλιου σας προστατεύει από την απευθείας ακτινοβολία UV.
- Για εκτεταμένη προστασία, ακόμη και από έμμεση ακτινοβολία UV, χρησιμοποιήστε παρακαλώ πρόσθετα ένα κατάλληλο καλλυντικό αντηλιακό σε κρέμα.
- Να χρησιμοποιείτε απαραίτητα 4 πλάκες με μέγεθος 50 x 50 x 5 cm και ελάχιστο βάρος ανά πλάκα 25 kg. Απαιτείται ένα ελάχιστο βάρος των συνολικά 100 kg Απαραίτητα.
- Να χρησιμοποιείτε την ομπρέλα μόνο σε κατάσταση χωρίς ζημιά, προσοχή στην ύπαρξη ζημιών, λανθασμένες λειτουργίες και δρομολογήστε άμεσα αποκατάσταση από ειδικό πριν από περαιτέρω χρήση.

2.3 Χρήση μη σύμφωνη προς τον προορισμό

Παραδείγματα χρήσης μη σύμφωνης με τον προορισμό είναι:

- Παιδιά χωρίς επιτήρηση στην ομπρέλα, η ομπρέλα αυτή δεν είναι παιδικό παιχνίδι.
- Χρήση σε ταράτσες ή όμοιες τοποθεσίες εκτεθειμένες στον άνεμο.
- Χρήση πλακών με ελάχιστο βάρος κάτω από 100 kg.
- Χρήση ψηστιέρας (αέριο, κάρβουνο, ηλεκτρική) ή γυμνή φλόγα κάτω ή δίπλα από την ομπρέλα. Η ομπρέλα θα μπορούσε να υποστεί ζημιά από το σπινθηρισμό.
- Χρήση θερμαντικών σωμάτων (αέριο, υπέρυθρες) κάτω από την ομπρέλα.
- Σε καταιγίδες, βροχή ή χιονόπτωση θα πρέπει η ομπρέλα να είναι κλειστή.
- Σε περίπτωση επικείμενου ανέμου να κλείνει η ομπρέλα άμεσα και να ασφαλιστεί (ταινία ιμάντας, προστατευτικό κάλυμμα).
- Η ομπρέλα δεν επιτρέπεται να τροποποιείται ή να κρεμιούνται ξένα υλικά, διότι θα μπορούσαν να επηρεαστούν δυσμενώς λειτουργίες και η σταθερότητα.

Σε περίπτωση χρήσης της ομπρέλας ήλιου μη σύμφωνα με τον προορισμό εκπίπτουν οποιοσδήποτε αξιώσεις για εγγύηση και ευθύνη για υλικές ζημιές ή τραυματισμούς ατόμων.

2.4 Προβλεπόμενη λανθασμένη εφαρμογή

Πιθανές λανθασμένες εφαρμογές θα μπορούσαν να είναι:

- Στήσιμο σε μαλακό, αμμώδες ή υγρό υπέδαφος.
- Η μη τήρηση των υποδείξεων ασφαλείας, προδιαγραφών και οδηγιών χρήσης.

- Χρήση με εγκεκριμένων υλικών στερέωσης και ανταλλακτικών.
- Χρήση με μη εξουσιοδοτημένες μετατροπές και επισκευές του προϊόντος.

3 Συναρμολόγηση και στήσιμο

3.1 Τεχνικά στοιχεία

Πίνακας 3-1 Τεχνικά στοιχεία

Όνομασία	Προσδιορισμός
Κάλυμμα	100 % πολυεστέρας, ανθεκτικός στο σάπισμα, υδραπωθητικό στεγανοποιημένο, αφαιρούμενο για λόγους καθαρισμού
Πλαίσιο	Πλαίσιο επικαλυμμένο με κονίαμα αλουμινίου/χαλύβδινο
Λειτουργίες	μέσω περιστρεφόμενης πλάκας με πεντάλ ποδιού στις 360°, κλίση μέχρι 50° κατά μήκος του ιστού, ανατρεπόμενη μέχρι 45° αμφίπλευρα κατά μήκος του προεκτεινόμενου βραχίονα (με χειρολαβή)
Βάση πλάκας	Εκπονημένη για την υποδοχή τεσσάρων πλακών, διάσταση 50 x 50 x 5 cm, Βάρος τουλάχιστον 25 kg ανά πλάκα
Βάρος ομπρέλας	27,75 kg
Βάρος μεταφορά με συσκευασία	32,43 kg

Διαστάσεις (cm)

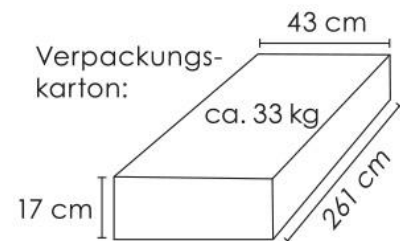
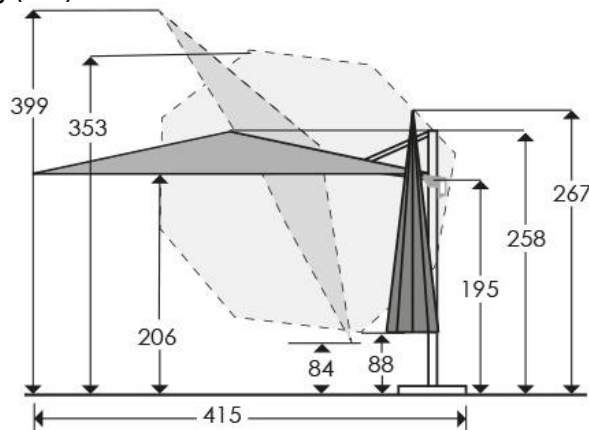

3.2 Συσσκευασία και μεταφορά

 WARNUNG	<p>Η ομπρέλα ζυγίζει περ. 32 kg.</p> <ul style="list-style-type: none">➤ Ένα άτομο δεν επιτρέπεται να σηκώνει και να μεταφέρει περισσότερο από 23 kg➤ Ανασηκώνετε και μεταφέρετε την ομπρέλα με δύο άτομα ή χρησιμοποιήστε κατάλληλο μέσο ανύψωσης.➤ Διαφορετικά μπορεί να κινδυνέψει η υγεία ατόμων (π.χ. υπερβολική καταπόνηση της σπονδυλικής στήλης, κίνδυνοι από φορτία που ενδεχομένως πέφτουν από ψηλά).
--	--

HINWEIS	<p>Κίνδυνος πρόκλησης ζημιάς κατά το άνοιγμα της συσκευασίας.</p> <ul style="list-style-type: none">➤ Κατά το άνοιγμα της συσκευασίας με ψαλίδι, μαχαίρι ή άλλα αιχμηρά αντικείμενα μπορεί να προκληθεί ζημιά στο περιεχόμενο.
----------------	---

Να προσέχετε όλες τις υποδείξεις ασφαλείας, σύμβολα και λοιπές σημάνσεις στην ομπρέλα και στη συσκευασία της.

Κατά την παραλαβή της παραγγελίας να ελέγχετε τη συσκευασία για ζημιές μεταφοράς.

Μετά την αποσυσκευασία ελέγχετε το περιεχόμενο για πληρότητα και τυχόν ζημιές. Στον πίνακα 3-2 αναφέρονται όλα τα εξαρτήματα της ομπρέλας.

Σε περίπτωση ζημιών μεταφοράς, μερών που λείπουν ή έχουν υποστεί ζημιά επικοινωνήστε άμεσα με τον έμπορο.

3.3 Περιεχόμενο παράδοσης









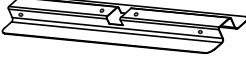
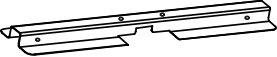

	<p>Για την παραγγελία ανταλλακτικών επικοινωνήστε με τον έμπορο.</p> <p>Να χρησιμοποιείτε μόνο γνήσια αξεσουάρ και ανταλλακτικά για να έχετε τη διαβεβαίωση ως προς την ασφάλεια και την απρόσκοπτη λειτουργία.</p>
---	---

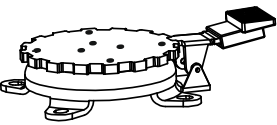
Παρακαλώ να ελέγχετε τα εξαρτήματα για πληρότητα.

Εάν παρά την εκτεταμένη διασφάλιση ποιότητας κάποιο μέρος είναι ελαττωματικό ή λείπει επικοινωνήστε με τον έμπορο στον οποίο έχετε αγοράσει την ομπρέλα.

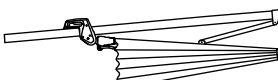
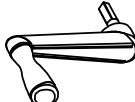
Παρακαλώ φυλάξτε εφόσον αυτό είναι εφικτό το χαρτόνι για πιθανή επιστροφή για λόγους εγγύησης.

Πίνακας 3-2 Περιεχόμενα παράδοσης

Εξάρτημα	Χαρακτηρισμός	Εικόνα	Ποσότητα
A	Πλάκα βάσης, κάτω τμήμα		1
B	Πλάκα βάσης, πάνω τμήμα		1
C	Σωλήνας θέσης		1
D	Περιστρεφόμενη πλάκα		1
E	Βίδα M8x14		4
F	Βίδα M8x20		4
G	Ροδέλα		8
H	Ομπρέλα		1
I	Μανιβέλα		1
J	Βίδα χειρός		1
K	Κλειδί άλλεν		1
L	Καλύπτρα σωλήνα θέσης, διαιρούμενη		1
M	Προστατευτικό κάλυμμα		1

3.4 Συναρμολόγηση της βάσης πλάκας

	<p>Ο σωλήνας θέσης (C) μετά τη συναρμολόγηση έχει κλίση για περ. 3° προς τα πίσω.</p> <p>Αυτό είναι ορθό και δεν είναι λόγος απαίτησης επιστροφής. Έτσι αποτρέπεται με ανοιγμένη ομπρέλα ο ιστός να κρέμεται προς τα μπροστά. Επιπρόσθετα προσδίδει στην ομπρέλα μία συνολικά αρμονική εμφάνιση.</p>
---	--

Προχωρήστε για τη συναρμολόγηση της βάσης πλάκας, ως ακολούθως (βλέπε απεικ. 3-1):

- Τοποθετήστε και τα δύο μέρη της πλάκας βάσης (A + B) όπως απεικονίζεται το ένα πάνω στο άλλο.
- Βιδώστε και τα δύο μέρη με την πλάκα περιστροφής (D) σφιχτά. Χρησιμοποιήστε προς τούτο τις βίδες M8x20 (F), καθώς και μία ροδέλα (G).
- Στη συνέχεια βιδώστε το σωλήνα θέσης (C) με την περιστρεφόμενη πλάκα (D). Προς τούτο χρησιμοποιήστε τις βίδες M8x14 (E) καθώς και μία ροδέλα (G).
- Τοποθετήστε την καλύπτρα (L) όπως απεικονίζεται στην πλάκα περιστροφής. Η οπή της καλύπτρας θα πρέπει σε όλες τις πλευρές να παρουσιάζει ομοιόμορφη απόσταση προς το σωλήνα θέσης. Διαφορετικά μπορεί ο ιστός της ομπρέλας στο επόμενο βήμα να προκαλέσει ζημιά στην καλύπτρα.

3.5 Στήσιμο ομπρέλας

	<p>Η ομπρέλα ζυγίζει περ. 32 kg.</p> <ul style="list-style-type: none"> ➤ Ένα άτομο δεν επιτρέπεται να σηκώνει και να μεταφέρει περισσότερο από 23 kg. ➤ Ανασηκώνετε και μεταφέρετε την ομπρέλα με δύο άτομα ή χρησιμοποιήστε κατάλληλο μέσο ανύψωσης. ➤ Διαφορετικά μπορεί να κινδυνέψει η υγεία ατόμων (π.χ. υπερβολική καταπόνηση της σπονδυλικής στήλης, κίνδυνοι από φορτία που ενδεχομένως πέφτουν από ψηλά).
---	---

	<p>Μία πλάκα θεωρείται με 25 kg ένα βαρύ φορτίο.</p> <ul style="list-style-type: none"> ➤ Ένα άτομο δεν επιτρέπεται να σηκώνει και να μεταφέρει περισσότερο από 23 kg. ➤ Ανασηκώνετε και μεταφέρετε την ομπρέλα με δύο άτομα ή χρησιμοποιήστε κατάλληλο μέσο ανύψωσης.
---	---

	➤ Διαφορετικά μπορεί να κινδυνέψει η υγεία ατόμων (π.χ. υπερβολική καταπόνηση της σπονδυλικής στήλης, κίνδυνοι από φορτία που ενδεχομένως πέφτουν από ψηλά).
--	--

Για το στήσιμο της βάσης πλάκας και της ομπρέλας ενεργήστε ως ακολούθως (βλέπε απεικ. 3-2 και 3-3):

- Τοποθετήστε τη βάση στο προβλεπόμενο μέρος τοποθέτησης.
- Προέχετε το υπέδαφος να είναι στέρεο και επίπεδο.
- Τοποθετήστε με τη βοήθεια δύο ατόμων της πλάκας με τουλάχιστον 25 kg (50 x 50 x 5 cm) τη βάση πλάκας ως ακολούθως. Συνολικό βάρος των τεσσάρων πλακών τουλάχιστον 100 kg.
- Τοποθετήστε με τη βοήθεια δύο ατόμων την ομπρέλα (H) όπως απεικονίζεται στο σωλήνα βάσης με προσοχή. Να προσέχετε η ομπρέλα να μη φρακάρει. Αποφύγετε να πέσει η ομπρέλα, διότι αυτή μπορεί να υποστεί ζημιά.
- Ασφαλίστε την ομπρέλα (H) με τη βίδα χειρός (J).

4 Χειρισμός

HINWEIS	Επικείμενος άνεμος ή ριπές ανέμου μπορεί να προκαλέσουν ζημιά στην ομπρέλα. ➤ Με ρύθμιση πολύ μεγάλης γωνίας αυξάνει σημαντικά η επιφάνεια προσβολής αέρα και η ομπρέλα θα μπορούσε να υποστεί ζημιά από ριπές ανέμου ή και να τουμπάρει. ➤ Ζημιές που προκύπτουν από αυτό δεν καλύπτονται από την εγγύηση. Να προσέχετε ως χρήστης για τη χρήση σύμφωνα με τον προορισμό της ομπρέλας ήλιου.
----------------	--

Για την αποδοτική χρήση της ομπρέλας διατίθενται οι παρακάτω ρυθμίσεις:

- Κλίση της ομπρέλας
- Περιστροφή της ομπρέλας
- Ανατροπή της ομπρέλας

Αυτές οι λειτουργίες καθιστούν εφικτή μία ιδανική σκίαση καθ' όλη τη διάρκεια της ημέρας χωρίς να πρέπει να αλλάξει η θέση της ομπρέλας.

4.1 Άνοιγμα της ομπρέλας

HINWEIS	<p>Ανοίγεται την ομπρέλα προνοητικά.</p> <ul style="list-style-type: none">➤ Σε επικείμενο άνεμο και ριπές αέρα μην ανοίγετε την ομπρέλα.➤ Διασφαλίστε να μη φρακάρουν οι ενισχύσεις στην ομπρέλα. Ενδεχομένως τραβήξτε τα άκρα των ενισχύσεων ελαφρώς προς τα έξω.➤ Σιγουρευτείτε αν βρίσκονται εμπόδια στην περιοχή ανοίγματος της ομπρέλας (Τοίχοι σπιτιών, τραπέζι, δέντρο κλπ.).
----------------	--

Για το άνοιγμα της ομπρέλας (βλέπε απεικ. 4-1):

- Τοποθετήστε τη μανιβέλα (1) όπως απεικονίζεται στο άνοιγμα για τη λειτουργία „AUF(ΑΝΟΙΓΜΑ) – ZU(ΚΛΕΙΣΙΜΟ)“ στο περίβλημα μανιβέλας και πιέστε μέχρι το τέρμα με δύναμη (1)
- Με δεξιόστροφη περιστροφή της μανιβέλας η ομπρέλα ανοίγει.
- Απασφαλίστε κατά το άνοιγμα την ομπρέλα το χειρομοχλό στη λαβή και σπρώξτε αυτόν αργά στον ιστό προς τα πάνω (2).
- Να ανοίγετε την ομπρέλα πάντα τελείως. Η ομπρέλα έχει ανοίξει πλήρως, όταν τα κάλυμμα είναι τεντωμένο.

4.2 Κλίση της ομπρέλας

	<p>Κίνδυνος σε επικείμενο άνεμο ή ριπές ανέμων.</p> <ul style="list-style-type: none">➤ Με την ομπρέλα σε κλίση αυξάνει σημαντικά η επιφάνεια προσβολής ανέμου. Σε επικείμενο αέρα ή σε ριπές ανέμου να κλείνετε απαραίτητα την ομπρέλα και να την ασφαλίσετε με την ταινία ιμάντα.➤ Ο άνεμος ή οι ριπές ανέμου μπορεί με την ομπρέλα σε κλίση να επηρεάσει δυσμενώς τη στιβαρή κατασκευή ή σταθερότητα. Από αυτό μπορεί να προκύψουν τραυματισμοί ατόμων.
---	--

Για την κλίση της ομπρέλας (βλέπε απεικ. 4-2):

- Πιέστε το χειρομοχλό (βλέπε απεικόνιση) με δύναμη από τη λαβή και ρυθμίστε με μετάθεση στη ζητούμενη κλίση οροφής ομπρέλας.
- Αν αφήσετε ελεύθερο το χειρομοχλό η ομπρέλα ασφαλίζει στην κοντινότερη θέση της κλίσης οροφής ομπρέλας

4.3 Περιστροφή της ομπρέλας

	<p>Προνοητική περιστροφή της ομπρέλας.</p> <ul style="list-style-type: none">➤ Παρακολουθήστε την ομπρέλα κατά την περιστροφή.➤ Αποφύγετε την επαφή με τοίχους οικιών, δέντρα ή με παρόμοια εμπόδια.
---	--

Για την περιστροφή της ομπρέλας (βλέπε απεικ. 4-3):

- Με πάτημα του πεντάλ ποδιού απασφαλίζεται η περιστρεφόμενη πλάκα (D) όπως απεικονίζεται (1). Τώρα μπορείτε να περιστρέψετε την ομπρέλα στη ζητούμενη θέση (2).
- Αφού ελαττωθεί η πίεση στο πεντάλ ποδιού ασφαρίζεται και πάλι η πλάκα περιστροφής (3).
- Αφήστε την ομπρέλα να ασφαλίσει στην κοντινότερη θέση.

4.4 Ανατροπή της ομπρέλας

	<p>Κίνδυνος σε επικείμενο άνεμο ή ριπές ανέμων.</p> <ul style="list-style-type: none">➤ Με την ομπρέλα σε ανατροπή αυξάνει σημαντικά η επιφάνεια προσβολής ανέμου. Σε επικείμενο αέρα ή σε ριπές ανέμου να κλείνετε απαραίτητα την ομπρέλα και να την ασφαρίζετε με την ταινία ιμάντα.➤ Ο άνεμος ή οι ριπές ανέμου μπορεί με την ομπρέλα σε κλίση να επηρεάσει δυσμενώς τη στιβαρή κατασκευή ή σταθερότητα. Από αυτό μπορεί να προκύψουν τραυματισμοί ατόμων.
---	---

Για την ανατροπή της εικόνας (βλέπε απεικ. 4-4):

- Τραβήξτε το χειρομοχλό κάτω από το τμήμα λαβής όπως απεικονίζεται προς τα κάτω και συγκρατήστε σε αυτήν τη θέση – η ασφάλιση έχει τώρα απελευθερωθεί (1).
- Μετακινήστε το χειρομοχλό στη ζητούμενη κατεύθυνση (2). Για να μειωθεί η απαίτηση δύναμης είναι βοηθητικό αυτή η κίνηση να υποστηριχθεί με τράβηγμα μίας ενίσχυσης.
- Μόλις επιτευχθεί η ζητούμενη κλίση, μεταφέρετε το χειρομοχλό ξανά στην εναρκτήρια θέση, έτσι ώστε η οροφή ομπρέλας να έχει ξανά ασφαλιστεί (3).

	<p>Η λειτουργία ανατροπής καθιστά εφικτή την ιδανική σκίαση καθ' όλη τη διάρκεια της μέρας, χωρίς να αλλάξετε τη θέση της ομπρέλας.</p>
---	---

4.5 Κλείσιμο της ομπρέλας

HINWEIS	Προνοητικό κλείσιμο της ομπρέλας. <ul style="list-style-type: none">➤ Σε επικείμενο άνεμο και ριπές αέρα κλείνετε άμεσα την ομπρέλα.➤ Σιγουρευτείτε αν βρίσκονται εμπόδια στην περιοχή ανοίγματος της ομπρέλας (Τοίχοι σπιτιών, τραπέζι, δέντρο κλπ.).
----------------	--

Για το κλείσιμο της ομπρέλας:

- Φέρτε την ομπρέλα αρχικώς από τη θέση ανατροπής σε οριζόντια θέση.
- Με αριστερόστροφη περιστροφή της μανιβέλας κλείνει η ομπρέλα.
- Απασφαλίστε κατά το κλείσιμο της ομπρέλας το χειρομοχλό από τη λαβή και σπρώξτε αυτό αργά στον ιστό προς τα κάτω.
- Ασφαλίστε την κλειστή ομπρέλα με τον ιμάντα ταινίας.

	Συνιστούμε να χρησιμοποιείται το παρεχόμενο προστατευτικό κάλυμμα σε περίπτωση μη χρήσης μεγαλύτερης διάρκειας.
--	---

5 Περιποίηση και επισκευή

5.1 Περιποίηση

Απομακρύνετε τη χαλαρή σκόνη ή σκόνη με μαλακή βούρτσα.

Απομακρύνετε τα φύλλα και στεγνά εκκρίματα πουλιών ή εντόμων με βούρτσισμα (σημείο έναρξης δημιουργίας μικροβίων).

Τακτικό πλύσιμο με άφθονο καθαρό νερό προλαμβάνει τη δημιουργία μεγαλύτερης ρύπανσης.

Σε περίπτωση ύπαρξης εντονότερης βρομιάς η ομπρέλα μπορεί να καθαριστεί με χλιαρό νερό και διάλυμα ήπιου απορρυπαντικού. Χρησιμοποιήστε προς τούτο ένα σφουγγάρι ή μία μαλακή βούρτσα.

Προσοχή, δεν ενδείκνυνται τα παρακάτω είδη καθαρισμού:

- Χρήση καθαριστικών συσκευών υψηλής πίεσης (απομακρύνει την προστατευτική αδιαβροχοποίηση)
- Πλύσιμο καλύμματος στο πλυντήριο (απομακρύνει την προστατευτική αδιαβροχοποίηση και είναι επιθετικό προς τις ραφές)
- Καθαριστικά μέσα σε σκόνη ή οξύ
- Καθαρισμός με ζεστό νερό (μπορεί να προκαλέσει μπάσιμο του υφάσματος).

Να ελέγχονται περιοδικά οι βιδωτές ενώσεις για σταθερή θέση και τα κινούμενα εξαρτήματα για την απρόσκοπτη κατάσταση.

5.2 Επισκευή

Ελαττωματικά εξαρτήματα μπορεί να αντικαθίστανται. Για πληροφορίες σχετικά με τη διαθεσιμότητα των ανταλλακτικών απευθυνθείτε παρακαλώ στον έμπορό σας, όπου προμηθευτήκατε την ομπρέλα.

Να χρησιμοποιείτε μόνο γνήσια αξεσουάρ και ανταλλακτικά, ώστε να διασφαλίζεται η απρόσκοπτη λειτουργία.

6 Φύλαξη και μεταφορά

6.1 Φύλαξη

Να κλείνετε την ομπρέλα ακόμη και όταν δεν τη χρησιμοποιείτε για μικρό χρονικό διάστημα.

Ασφαλίστε την κλειστή ομπρέλα με τον ιμάντα ταινία.

Για προστασία από πρόωρο ξεθώριασμα ή ρύπανσης οποιοδήποτε είδους εξοπλίστε την κλειστή ομπρέλα με το προστατευτικό κάλυμμα.

Για χρήση για μεγαλύτερο χρονικό διάστημα (π.χ. χειμερινό εξάμηνο) φυλάξτε τη βάση πλάκα και την ομπρέλα σε ένα στεγνό και ελεύθερο από σκόνη χώρο.

Αποφύγετε κατά τη φύλαξη διακυμάνσεις θερμοκρασίας. Από αυτές μπορεί να δημιουργηθεί συμπύκνωμα (Κίνδυνος δημιουργίας λεκέδων και μούχλας).

Η θερμοκρασία περιοχής δε θα πρέπει να υπερβαίνει τους $-20\text{ }^{\circ}\text{C}$ έως $+70\text{ }^{\circ}\text{C}$.

Ιδιαίτερα όταν η ομπρέλα δεν έχει χρησιμοποιηθεί για μεγαλύτερο χρονικό διάστημα θα πρέπει να προσέχετε το κάλυμμα να είναι στεγνό. Διαφορετικά μπορεί να δημιουργηθούν λεκέδες και μούχλα.

6.2 Μεταφορά

Το βάρος

- της ομπρέλας είναι περ. 32 kg
- μίας πλάκας είναι τουλάχιστον 25 kg (απαιτούνται τουλάχιστον τέσσερις πλάκες βάσης).

Ένα άτομο επιτρέπεται να σηκώνει και να μεταφέρει μόνο 23 kg. Για την ανύψωση ή μεταφορά της ομπρέλας ή πλάκας απαιτούνται δύο άτομα ή κατάλληλο μέσο ανύψωσης.

7 Αποκομιδή

Υλικά συσκευασίας, υλικά απορριμμάτων ή εξαρτήματα που δεν δύναται να χρησιμοποιούνται άλλο θα πρέπει σύμφωνα με τους κανόνες της τεχνικής και του αντικειμένου να απορρίπτονται επί τόπου σύμφωνα με τις ισχύουσες νομικές προδιαγραφές.

**Υπόδειξη για την ανακύκλωση (Recycling)**

Παρακαλώ μην πετάτε τα υλικά συσκευασίας στα οικιακά απορρίμματα αλλά απορρίψτε τα στα ειδικά σημεία ανακύκλωσης τους.

**Υπόδειξη προς την αποκομιδή**

Παλιά μέρη περιέχουν πολύτιμα ανακυκλώσιμα υλικά, που θα πρέπει να απορρίπτονται για πιθανή ανακύκλωση.

Παρακαλώ να απορρίπτετε παλιά μέρη σε κατάλληλα συστήματα συλλογής.

Uputa za montažu i upotrebu

Viseći suncobran

Bermuda 350 cm Ø

br. proiz. 733-00



Izdavač

Xaver Schneider GmbH & Co. KG
Obereschring 1

D-88512 Mengen

Tel.: +49 (0) 7572 7636-0

Faks: +49 (0) 7572 7636-126

Internet: www.schneider-schirme.com

Copyright

© 2022 Xaver Schneider GmbH & Co. KG, D-88512 Mengen. Sva prava pridržana.

Sadržaj ovog dokumenta bez prethodne pisane suglasnosti tvrtke Xaver Schneider GmbH & Co. KG ne smije se umnožavati niti predavati drugim osobama.

Upotreba trgovačkih naziva, marki itd. u ovom dokumentu ne znači da se ti nazivi mogu smatrati slobodnima.

Isključenje odgovornosti

Provedeni su svi potrebni koraci kako bi se osiguralo da ovaj dokument bude potpun i točan. Ako u vezi s nekim točkama ipak imate pitanja, obratite se tvrtki Xaver Schneider GmbH & Co. KG ili ovlaštenom zastupniku.

Informacije u ovom dokumentu mogu se mijenjati bez prethodne najave i ne predstavljaju nikakvu obavezu za tvrtku Xaver Schneider GmbH & Co. KG. Tvrtka Xaver Schneider GmbH & Co. KG ne preuzima odgovornost za moguće greške u ovom dokumentu.

Sadržaj

1	Općenito	154
1.1	Naša videouputa za sastavljanje suncobrana	154
1.2	Svrha Upute za montažu i upotrebu	154
1.3	Čuvanje Upute za montažu i upotrebu	154
1.4	Ciljna skupina.....	155
1.5	Valjanost.....	155
1.6	Odgovornost i garancija	155
1.7	Signalne riječi, simboli sigurnosti, upute	155
1.7.1	Signalne riječi.....	156
1.7.2	Simboli s upozorenjima i uputama	156
1.8	Zaštita okoliša	157
2	Sigurnost	158
2.1	Upute o sigurnosti	158
2.1.1	Opće upute o sigurnosti.....	158
2.2	Namjenska upotreba	159
2.3	Nenamjenska upotreba	159
2.4	Predvidljiva pogrešna upotreba	159
3	Montaža i sastavljanje.....	160
3.1	Tehnički podaci	160
3.2	Ambalaža i transport	161
3.3	Opseg isporuke.....	161
3.4	Montaža postolja za ploče.....	163
3.5	Postavljanje suncobrana	163
4	Upotreba.....	164
4.1	Otvaranje suncobrana	164
4.2	Naginjanje suncobrana	165
4.3	Okretanje suncobrana	165
4.4	Bočno naginjanje suncobrana	165
4.5	Zatvaranje suncobrana	166
5	Njega i popravljanje	166
5.1	Njega	166
5.2	Popravljanje	167
6	Čuvanje i transport.....	167
6.1	Čuvanje	167
6.2	Transport	167
7	Zbrinjavanje	168

1 Općenito

Čestitamo vam na kupnji novog suncobrana. Kupili ste kvalitetan i tehnički visokovrijedan proizvod.

Kako biste dugo uživali u ovom suncobranu, uzmite si nekoliko minuta i pažljivo pročitajte ovu Uputu za montažu i upotrebu.

Njemačka verzija je originalna Uputa za upotrebu.

Ova Uputa sadrži važne informacije o montaži te sigurnoj i bezopasnoj upotrebi ovog suncobrana.

1.1 Naša videouputa za sastavljanje suncobrana

Kao općenitu uvodnu informaciju jednostavno pogledajte videouputu za sastavljanje suncobrana. Uz pomoć QR koda doći ćete direktno do odredišta.



Odskenirajte ovaj QR kod svojim pametnim telefonom i pogledajte uputu za sastavljanje.

Ova videouputa služi samo kao općenita informacija. Za pravilnu montažu i rukovanje s ciljem sprečavanja materijalne štete i nezgoda informacije u ovoj Uputi za montažu i upotrebu moraju se poštovati, a naputci se moraju slijediti.

1.2 Svrha Upute za montažu i upotrebu



Pažljivo pročitajte Uputu za montažu i upotrebu!

U svrhu montaže i upotrebe suncobrana korisnici moraju

- u cijelosti pročitati i razumjeti informacije u ovoj Uputi
- moći osigurati sigurnu montažu i upotrebu suncobrana.

Ova Uputa za montažu i upotrebu sadrži informacije o suncobranu koje se odnose na

- montažu
- upotrebu

Njemačka verzija je originalna uputa za upotrebu.

1.3 Čuvanje Upute za montažu i upotrebu

Ova Uputa za montažu i upotrebu sastavni je dio proizvoda i mora se čuvati na sigurnom i uvijek dostupnom mjestu.

Ova se Uputa u slučaju promjene vlasnika proizvoda mora predati sljedećem vlasniku.

1.4 Ciljna skupina

Ova Uputa za suncobran namijenjena je korisnicima koji su ju pročitali i razumjeli kako bi se osigurala sigurna

- montaža
- upotreba

1.5 Valjanost

Ove upute za uporabu vrijede samo za viseće suncobrane marke Bermuda 350 cm Ø.

1.6 Odgovornost i garancija

Ako usprkos opsežnom osiguranju kvalitete neki dio prerano postane neispravan ili se istroši, obratite se trgovcu kod kojeg ste kupili ovaj suncobran.

U slučaju štete nastale neodgovarajućom upotrebom ili nepravilnom montažom, prestaje svako pravo na garanciju.





Upute i propisi o sigurnosti u ovoj Uputi zajedno s tehničkim informacijama za montažu i upotrebu čine osnovu za namjensku upotrebu suncobrana na otvorenom u privatne svrhe. Njih prije montaže i upotrebe suncobrana treba primiti na znanje, slijediti i sačuvati za kasniju upotrebu.

Nepoštovanje uputa o sigurnosti i naputaka može dovesti do velikih oštećenja materijala i ljudskih ozljeda za koje tvrtka Xaver Schneider GmbH & Co. KG izričito isključuje svaku odgovornost i obavezu garancije.

1.7 Signalne riječi, simboli sigurnosti, upute



Sljedeće signalne riječi, simboli sigurnosti i upute upotrebljavaju se u ovoj Uputi za montažu i upotrebu.





1.7.1 Signalne riječi

	<p>Upozorava na moguću opasnu situaciju.</p> <ul style="list-style-type: none"> ➤ U slučaju nepoštovanja prijete teške ozljede ili smrt.
	<p>Upozorava na moguću opasnost.</p> <ul style="list-style-type: none"> ➤ Nepoštovanje može dovesti do srednje teških ili laganih ozljeda.
	<p>Upozorava na materijalnu štetu.</p> <ul style="list-style-type: none"> ➤ U slučaju nepoštovanja suncobran se može oštetiti.
	<p>Opće informacije ili upute.</p>

1.7.2 Simboli s upozorenjima i uputama

Sljedeći simboli s upozorenjima i uputama upotrebljavaju se u ovoj Uputi, na ambalaži i na suncobranu.

Simbol	Pojašnjenje
	<p>Vjetar</p>
	<p>Opasnost od spoticanja</p>

Simbol	Pojašnjenje
	Opasnost od prevrtanja
	Opasnost od prignječenja
	Pročitajte Uputu za upotrebu
	Savjeti za upotrebu

1.8 Zaštita okoliša

Za vrijeme svih radova na suncobranu moraju se poštovati važeći propisi o zaštiti okoliša.

	<p>Napomena o recikliranju</p> <p>Ambalažu ne bacajte u komunalni otpad, nego ju predajte na moguće recikliranje.</p>
---	--

	<p>Napomena o zbrinjavanju</p> <p>Stari dijelovi sadrže dragocjene materijale koji se mogu reciklirati i koje bi trebalo predati na moguće recikliranje.</p> <p>Istrošene dijelove zato zbrinjavajte putem odgovarajućih sabirnih sustava.</p>
---	---

2 Sigurnost

Ovo poglavlje za proizvod opisuje upute o sigurnosti i odredbe kojima se jamče sigurna

- montaža
- upotreba

2.1 Upute o sigurnosti

2.1.1 Opće upute o sigurnosti

Ovaj suncobran štiti vas od izravnog ultraljubičastog zračenja. Za sveobuhvatnu zaštitu i od neizravnog ultraljubičastog zračenja upotrebljavajte i odgovarajuće kozmetičko sredstvo za zaštitu od sunca.

U slučaju vjetra, nevremena, kiše ili snijega suncobran se mora odmah zatvoriti i u dovoljnoj mjeri osigurati (traka, zaštitni omot). U protivnom postoji opasnost od loma. Otpornost otvorenog suncobrana na vjetar ograničena je.

Otvoreni suncobran nikad ne ostavljajte bez nadzora.

Djecu nikad bez nadzora ne ostavljajte samu sa suncobranom.

Nije prikladno za upotrebu na krovnim terasama ili sličnim mjestima izloženim vjetru!

Samo za privatnu upotrebu na otvorenom!

Roštilje (na plan, ugljen, struju) ili otvorenu vatru nikad ne palite ispod ili pokraj suncobrana – opasnost od požara. Iskrenje može oštetiti suncobran.

Ispod suncobrana nikad ne upotrebljavajte grijalice (plin, IC) – opasnost od požara.

Jedna osoba ne smije podizati i transportirati više od 23 kg. Suncobran teži oko 32 kg, a podna ploča najmanje 25 kg. Suncobran i podnu ploču neka podižu i transportiraju dvije osobe ili upotrijebite prikladno sredstvo za dizanje. U protivnom se može ugroziti ljudsko zdravlje (npr. preopterećenje kralježnice, ozljede zbog pada tereta).

Djeca i osobe smanjenih tjelesnih, senzornih ili mentalnih sposobnosti ne smiju montirati suncobran niti njime rukovati.

Postoji opasnost od ozljeda djece i osoba smanjenih tjelesnih, senzornih ili mentalnih sposobnosti (primjerice osoba s djelomičnim invaliditetom, starijih osoba ograničenih tjelesnih i mentalnih sposobnosti) te osoba s nedostatkom iskustva i znanja (primjerice starija djeca).

Ovaj proizvod mogu upotrebljavati osobe smanjenih tjelesnih, senzornih i mentalnih sposobnosti ili osobe s nedostatkom iskustva i znanja ako su pod nadzorom i ako su poučene o sigurnoj upotrebi proizvoda te su razumjele opasnosti koje time nastaju.

Djeca se s proizvodom ne smiju igrati. Udaljite i kućne ljubimce ako bi mogli ugroziti stabilnost suncobrana.

Suncobran ne ostavljajte bez nadzora. Djecu ne puštajte da se igraju ambalažnom folijom. Djeca bi se za vrijeme igre mogla zaplesti i ugušiti.

2.2 Namjenska upotreba

Namjenskom upotrebom smatra se:

- Suncobran je samo za privatnu upotrebu na otvorenom!
- Suncobran služi isključivo za zaštitu od sunca.
- Ovaj suncobran štiti vas od izravnog ultraljubičastog zračenja.
- Za sveobuhvatnu zaštitu i od neizravnog ultraljubičastog zračenja upotrebljavajte i odgovarajuće kozmetičko sredstvo za zaštitu od sunca.
- Obavezno upotrebljavajte 4 podne ploče veličine 50 x 50 x 5 cm i minimalne težine od 25 kg po ploči. Nužna je minimalna težina od ukupno 100 kg.
- Suncobran upotrebljavajte samo ako je neoštećen, pazite na oštećenja, neispravne funkcije te prije nastavka upotrebe zatražite stručno otklanjanje.

2.3 Nenamjenska upotreba

Primjeri nenamjenske upotrebe:

- Malu djecu ne ostavljate uz suncobran bez nadzora, ovaj suncobran nije dječja igračka.
- Suncobran ne upotrebljavajte na krovnim terasama ili sličnim mjestima izloženim vjetru.
- Ne upotrebljavajte podne ploče ukupne težine manje od 100 kg.
- Ispod ili pokraj suncobrana ne upotrebljavajte roštilj (na plin, ugljen, struji) ili otvorenu vatru. Iskrenje može oštetiti suncobran.
- Ispod suncobrana ne upotrebljavajte grijalice (plin, IC).
- U slučaju nevremena, kiše ili snijega suncobran se mora zatvoriti.
- U slučaju vjetra odmah zatvorite suncobran i u dovoljnoj ga mjeri osigurajte (traka, zaštitni omot).
- Suncobran se ne smije mijenjati niti se na njega smiju vješati materijala trećih proizvođača jer bi se time mogle pogoršati stabilnost i funkcije.

U slučaju nenamjenske upotrebe suncobrana prestaju sva prava temeljem garancije ili odgovornosti za materijalne i ljudske štete.

2.4 Predvidljiva pogrešna upotreba

Moguća predvidljiva pogrešna upotreba kod suncobrana može biti:

- Postavljanje na mekanoj, pjeskovitoj ili vlažnoj podlozi.
- Nepoštovanje uputa i propisa o sigurnosti te naputaka u ovoj Uputi za upotrebu.
- Upotreba neodobrenih pričvrsnih i rezervnih dijelova.
- Upotreba s neovlaštenim adaptacijama i popravcima proizvoda.

3 Montaža i sastavljanje

3.1 Tehnički podaci

Tablica 3-1 Tehnički podaci

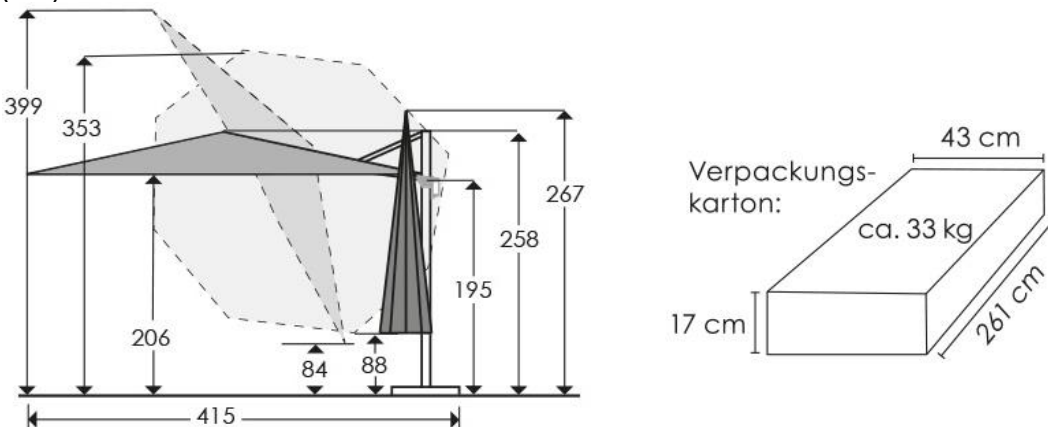
Naziv	Specifikacija
Platno	100 % poliester, otporan na truljenje, vodootporan, s mogućnošću skidanja radi čišćenja
Stalak	Praškasto lakirani aluminijski/čelični stalak
Funkcije	pomoću okretnog tanjura s nožnom papučicom može se okretati za 360°, naginjati do 50° uzduž stupa, obostrano naginjati za 45° uzduž kraka (pomoću ručice)
Postolje za ploče	koncipirano za prihvat četiriju podnih ploča, dimenzija 50 x 50 x 5 cm, minimalna težina jedne ploče 25 kg
Težina suncobrana	27,75 kg
Težina za transport s ambalažom	32,43 kg
Dimenzije (cm)	

3.2 Ambalaža i transport

 WARNING	Suncobran teži oko 32 kg. <ul style="list-style-type: none">➤ Jedna osoba ne smije podizati i nositi više od 23 kg.➤ Suncobran neka podižu i transportiraju dvije osobe ili upotrijebite prikladno sredstvo za dizanje.➤ U protivnom se može ugroziti ljudsko zdravlje (npr. preopterećenje kralježnice, ozljede zbog pada tereta).
--	--

HINWEIS	Opasnost od oštećenja prilikom otvaranja ambalaže. <ul style="list-style-type: none">➤ Prilikom otvaranja ambalaže škarama, nožem ili drugim oštrim predmetima sadržaj se može oštetiti.
----------------	---

Poštujte sve upute o sigurnosti, simbole i druge oznake na suncobranu i ambalaži.

Prilikom primitka proizvoda provjerite je li ambalaža oštećena tijekom transporta.

Kad ga raspakirate, provjerite je li sadržaj potpun i oštećen. U tablici 3-2 nalazi se popis svih dijelova suncobrana.

U slučaju oštećenja tijekom transporta, nedostatka ili oštećenja dijelova, odmah se obratite trgovcu.

3.3 Opseg isporuke









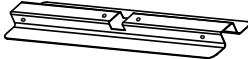
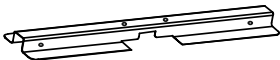

	<p>Za naručivanje rezervnih dijelova obratite se trgovcu.</p> <p>Upotrebljavajte samo originalni pribor i originalne rezervne dijelove kako biste osigurali sigurnost i ispravnost.</p>
---	---

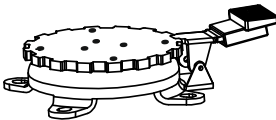
Provjerite jesu li prisutni svi dijelovi.

Ako je usprkos opsežnom osiguranju kvalitete neki dio neispravan ili nedostaje, obratite se trgovcu kod kojeg ste kupili ovaj suncobran.

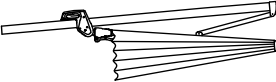
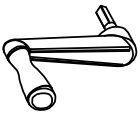
Po mogućnosti sačuvajte kartonsku kutiju radi eventualnog povrata u svrhu jamstva.

Tablica 3-2 Opseg isporuke

Dio	Naziv	Slika	Broj
A	Postolje za ploče, donji dio		1
B	Postolje za ploče, gornji dio		1
C	Cijev stalka		1
D	Okretna ploča		1
E	Vijak M8x14		4
F	Vijak M8x20		4
G	Podloška		8
H	Suncobran		1
I	Koljenasta ručica		1
J	Ručni vijak		1
K	Ključ za imbus vijke		1
L	Kapa cijevi stalka, dvodijelna		1
M	Zaštitni omot		1

3.4 Montaža postolja za ploče

	<p>Stalak (C) je nakon montaže nagnut unatrag za oko 3°.</p> <p>To je pravilno i nije razlog za reklamaciju. Time se sprečava naginjanje stupa unaprijed pri otvorenom suncobranu. Osim toga suncobran kao cjelina na taj način dobiva skladan izgled.</p>
---	--

Postolje za ploče montirajte na sljedeći način (vidi sl. 3-1):

- Dva dijela postolja (A + B) stavite jedan na drugi kao što je prikazano na slici.
- Oba dijela vijkom pričvrstite s okretnom pločom (D). Za to upotrijebite vijke M8x20 (F) i po jednu podlošku (G).
- Zatim stalak (C) vijcima pričvrstite s okretnom pločom (D). Za to upotrijebite vijke M8x14 (E) i po jednu podlošku (G).
- Na okretnu ploču sad stavite kapu (L) kao što je prikazano na slici. Otvor u kapi na svim stranama mora biti na jednakoj udaljenosti od stalka. U protivnom stup suncobrana u sljedećem koraku može oštetiti kapu.

3.5 Postavljanje suncobrana

	<p>Suncobran teži oko 32 kg.</p> <ul style="list-style-type: none"> ➤ Jedna osoba ne smije podizati i nositi više od 23 kg. ➤ Suncobran neka podižu i transportiraju dvije osobe ili upotrijebite prikladno sredstvo za dizanje. ➤ U protivnom se može ugroziti ljudsko zdravlje (npr. preopterećenje kralježnice, ozljede zbog pada tereta).
---	---

	<p>Podna ploča od 25 kg težak je teret.</p> <ul style="list-style-type: none"> ➤ Jedna osoba ne smije podizati i nositi više od 23 kg. ➤ Podne ploče od 25 kg neka podižu i transportiraju dvije osobe ili upotrijebite prikladno sredstvo za dizanje. ➤ U protivnom se može ugroziti ljudsko zdravlje (npr. preopterećenje kralježnice, ozljede zbog pada tereta).
---	---

Postolje za ploče i suncobran postavljajte na sljedeći način (vidi sl. 3-2 i 3-3):

- Postolje za ploče postavite na predviđeno mjesto postavljanja.
- Pritom pazite da podloga bude čvrsta i vodoravna.

- Dvije osobe neka u postolje za ploče umetnu podne ploče minimalne težine od 25 kg (50 x 50 x 5 cm) kao što je prikazano na slici. Ukupna težina svih četiriju ploča mora biti najmanje 100 kg.
- Dvije osobe neka suncobran (H) pažljivo stave na stalak, kao što je prikazano na slici. Pazite da se suncobran ne savije. Spriječite pad suncobrana jer bi se tako mogao oštetiti.
- Suncobran (H) osigurajte ručnim vijkom (J).

4 Upotreba

HINWEIS	Vjetar ili udari vjetra mogu oštetiti suncobran. <ul style="list-style-type: none">➤ Preveliki kut postavljanja značajno povećava površinu izloženosti vjetru te se suncobran uslijed udara vjetra može oštetiti odn. prevrnuti.➤ Tako nastale štete nisu pokrivena našom garancijom. Kao korisnik vodite računa o namjenskoj upotrebi suncobrana.
----------------	--

Za učinkovitu upotrebu suncobrana dostupne su sljedeće funkcije za podešavanje:

- naginjanje suncobrana
- okretanje suncobrana
- bočno naginjanje suncobrana

Te funkcije omogućavaju optimalno zasjenjivanje tijekom cijelog dana bez promjene mjesta.

4.1 Otvaranje suncobrana

HINWEIS	Suncobran otvarajte pažljivo. <ul style="list-style-type: none">➤ U slučaju vjetra ili udara vjetra ne otvarajte suncobran.➤ Uvjerite se da prečke na suncobranu nisu savijene. Po potrebi prečke lagano povucite prema van.➤ Provjerite ima li prepreka u području otvaranja suncobrana (zid kuće, stol, stablo itd.).
----------------	--

Za otvaranje suncobrana (vidi sl. 4-1):

- Koljenastu ručicu (1) kao što je prikazano na slici umetnite u otvor za otvaranje i zatvaranje („AUF – ZU“) na kućištu i čvrsto ju utisnite do graničnika (1).
- Okretanjem ručice u smjeru kazaljke na satu suncobran se otvara.
- Za vrijeme otvaranja suncobrana deblokirajte polugu na drški i lagano ju po stupu gurnite prema gore (2).

- Suncobran uvijek otvarajte potpuno. Suncobran je potpuno otvoren kad je platno napeto.

4.2 Naginjanje suncobrana

	<p>Opasnost u slučaju vjetra ili udara vjetra.</p> <ul style="list-style-type: none">➤ Kad je suncobran nagnut, značajno se povećava površina izloženosti vjetru. U slučaju vjetra ili udara vjetra suncobran obavezno zatvorite i osigurajte trakom.➤ Vjetar ili udari vjetra pri nagnutom suncobranu mogu imati negativan utjecaj na robusnu konstrukciju i stabilnost. Posljedice mogu biti ljudske ozljede.
---	---

Za naginjanje suncobrana (vidi sl. 4-2):

- Polugu (vidi prikaz) čvrsto pritisnite za dršku i pomicanjem namjestite željeni nagib gornjeg dijela suncobrana.
- Kad pustite polugu, suncobran će se uglaviti u najbližem nagnutom položaju.

4.3 Okretanje suncobrana

	<p>Suncobran okrećite pažljivo.</p> <ul style="list-style-type: none">➤ Promatrajte suncobran prilikom okretanja.➤ Izbjegavajte kontakt sa kućnim zidovima, drvećem ili sličnim preprekama.
---	---

Za okretanje suncobrana (vidi sl. 4-3):

- Aktiviranjem nožne papučice okretna ploča (D) deblokira se kao što je prikazano na slici (1). Suncobran sada možete okrenuti u željeni položaj (2).
- Kad rasteretite papučicu, okretna ploča (3) opet se blokira.
- Suncobran pustite da se uglavi u najbliži položaj.

4.4 Bočno naginjanje suncobrana

	<p>Opasnost u slučaju vjetra ili udara vjetra.</p> <ul style="list-style-type: none">➤ Kad je suncobran bočno nagnut, značajno se povećava površina izloženosti vjetru. U slučaju vjetra ili udara vjetra suncobran obavezno zatvorite i osigurajte trakom.
---	--

	<p>➤ Vjetar ili udari vjetra pri bočno nagnutom suncobranu mogu imati negativan utjecaj na robusnu konstrukciju i stabilnost. Posljedice mogu biti ljudske ozljede.</p>
--	---

Za bočno nagninjanje suncobrana (vidi sl. 4-4):

- Polugu iznad drške kao što je prikazano na slici povucite prema dolje i držite u tom položaju – blokada je sada otpuštena (1).
- Polugu pomaknite u željenom smjeru (2). Kako biste smanjili potrebnu snagu, možete si pomoći povlačenjem jedne od prečki.
- Kad se dosegne željeni nagib, polugu opet stavite u početni položaj čime se opet blokira gornji dio suncobrana (3).

	<p>Funkcija bočnog nagninjanja omogućava optimalno zasjenjivanje tijekom cijelog dana bez promjene mjesta suncobrana.</p>
---	---

4.5 Zatvaranje suncobrana

	<p>Suncobran zatvarajte pažljivo.</p> <ul style="list-style-type: none">➤ U slučaju vjetra ili udara vjetra suncobran odmah zatvorite.➤ Provjerite ima li prepreka u području zatvaranja suncobrana (zid kuće, stol, stablo itd.).
---	--

Za zatvaranje suncobrana:

- Suncobran iz nagnutog položaja najprije stavite u vodoravni položaj.
- Okretanjem koljenaste ručice suprotno od smjera kazaljke na satu suncobran se zatvara.
- Za vrijeme zatvaranja suncobrana deblokirajte polugu na drški i lagano ju po stupu gurnite prema dolje.
- Zatvoreni suncobran osigurajte trakom.

	<p>Ako ga duže vrijeme nećete upotrebljavati ili na kiši preporučamo upotrebu isporučenog zaštitnog omota.</p>
---	--

5 Njega i popravljavanje

5.1 Njega

Prljavštinu koja se nije zalijepila ili prašinu uklonite mekanom četkom.

Uklonite lišće i sasušeni izmet ptica ili insekata (ishodište za razvoj mikroorganizama).

Redovitim ispiranjem velikom količinom čiste vode sprečava se jače onečišćenje.

U slučaju jačeg onečišćenja suncobran se može čistiti mlakom vodom i blagom sapunskom lužinom. Za to se poslužite spužvom ili mekanom četkom.

Pozor, sljedeće vrste čišćenja nisu prikladne:

- upotreba visokotlačnih uređaja za čišćenje (uklanja zaštitnu impregnaciju)
- pranje tkanine u perilici (uklanja zaštitnu impregnaciju i djeluje agresivno na šavove)
- abrazivna ili oštra sredstva za čišćenje
- čišćenje vrućom vodom (može dovesti do nabiranja materijala).

Povremeno provjerite čvrsti dosjed vijaka i ispravnost pokretnih dijelova.

5.2 Popravljanje

Neispravni dijelovi mogu se zamijeniti. Za informacije o dostupnim rezervnim dijelovima obratite se trgovcu kod kojeg ste kupili ovaj suncobran.

Upotrebljavajte samo originalni pribor i originalne rezervne dijelove kako biste osigurali sigurnost i ispravnost.

6 Čuvanje i transport

6.1 Čuvanje

Suncobran zatvorite čak i ako ga kraće vrijeme nećete upotrebljavati.

Zatvoreni suncobran osigurajte trakom.

Za zaštitu od preranog izbljeđivanja ili svakog prljanja zatvoreni suncobran zaštitite zaštitnim omotom.

Ako ga nećete upotrebljavati duže vrijeme (npr. tijekom zime), postolje za ploče i suncobran čuvajte u suhoj prostoriji bez prašine.

Tijekom čuvanja izbjegavajte promjene temperature. Na taj način može doći do stvaranja kondenzata (opasnost od stvaranja mrlja od vlage i plijesni).

Temperaturno područje treba biti između -20 °C i +70 °C.

Osobito kad se suncobran ne upotrebljava duže vrijeme, trebali biste paziti da platno bude suho. U protivnom može doći do stvaranja mrlja od vlage i plijesni.

6.2 Transport

Težina iznosi:

- suncobran - oko 32 kg
 - podna ploča - najmanje 25 kg (potrebne su najmanje četiri podne ploče).
-

Jedna osoba smije podizati i transportirati samo 23 kg. Za dizanje i transport suncobrana ili podne ploče potrebne su dvije osobe ili prikladni uređaj za dizanje.

7 Zbrinjavanje

Ambalažni materijal, otpadni materijal ili dijelove koji se više ne upotrebljavaju stručno i propisno zbrinite u skladu s važećim lokalnim zakonskim propisima.



Napomena o recikliranju

Ambalažu ne bacajte u komunalni otpad, nego ju predajte na moguće recikliranje.



Napomena o zbrinjavanju

Stari dijelovi sadrže dragocjene materijale koji se mogu reciklirati i koje bi trebalo predati na moguće recikliranje.

Istrošene dijelove zato zbrinjavajte putem odgovarajućih sabirnih sustava.

Szerelési és kezelési utasítás

Karos napernyő

Bermuda 350 cm Ø

cikkszám: 733-00



Kiadó

Xaver Schneider GmbH & Co. KG
Obereschring 1

D-88512 Mengen

Tel.: +49 (0) 7572 7636-0

Fax: +49 (0) 7572 7636-126

Web: www.schneider-schirme.com

Copyright

© 2022 Xaver Schneider GmbH & Co. KG, D-88512 Mengen. Minden jog fenntartva.

A dokumentum tartalma a Xaver Schneider GmbH & Co. KG előzetes írásbeli engedélye nélkül nem reprodukálható vagy adható tovább más személyeknek. A kereskedelmi nevek, márkanevek stb. használata a dokumentumban nem jogosít fel azok szabadként történő kezelésére.

A felelősség kizárása

Minden szükséges lépést megtettünk, hogy ez a dokumentum teljes és helyes legyen. Ha valamelyik ponttal kapcsolatban mégis kérdés merülne fel, forduljon a Xaver Schneider GmbH & Co. Kg-hoz vagy feljogosított képviselőjéhez.

A dokumentumban foglalt információk előzetes értesítés nélkül módosíthatók és nem jelentenek kötelezettséget a Xaver Schneider GmbH & Co. KG számára. A Xaver Schneider GmbH & Co. KG nem vállal felelősséget a dokumentum esetleges hibáiért.

Tartalomjegyzék

1	Általános.....	172
1.1	A napernyő összeszerelését mutató videónk.....	172
1.2	A Szerelési és kezelési útmutató célja	172
1.3	A Szerelési és kezelési útmutató tárolása	172
1.4	Célcsoport.....	173
1.5	Érvényesség	173
1.6	Szavatosság és garancia	173
1.7	Figyelmeztető kifejezések, biztonsági jelek, útmutatások	173
1.7.1	Figyelmeztető kifejezések	174
1.7.2	Figyelmeztető és útmutató jelzések.....	174
1.8	Környezetvédelem	175
2	Biztonság.....	176
2.1	Biztonsági előírások.....	176
2.1.1	Általános biztonsági előírások	176
2.2	Rendeltetésszerű használat	177
2.3	Nem rendeltetésszerű használat	177
2.4	Előre látható hibás használat	177
3	Összeszerelés és telepítés	178
3.1	Műszaki adatok	178
3.2	Csomagolás és szállítás.....	179
3.3	A szállítmány tartalma.....	179
3.4	A lapos talp összeszerelése.....	181
3.5	Az ernyő felállítása.....	181
4	Kezelés.....	182
4.1	Az ernyő kinyitása	182
4.2	Az ernyő döntése	183
4.3	Az ernyő forgatása	183
4.4	Az ernyő billentése.....	183
4.5	Az ernyő összecsukása.....	184
5	Ápolás és javítás.....	185
5.1	Ápolás.....	185
5.2	Javítás	185
6	Tárolás és szállítás	185
6.1	Tárolás.....	185
6.2	Szállítás	186
7	Megsemmisítés	186

1 Általános

Gratulálunk új napernyőjéhez. Magas minőségű, technikailag is modern terméket vásárolt.

Ahhoz, hogy napernyőjében hosszú ideig öröme teljék, kérjük szánjon rá néhány percet ennek a Szerelési és kezelési útmutatónak a figyelmes végigolvasására.

Az eredeti Kezelési útmutató a német nyelvű kiadás.

Ez az útmutató fontos információkat tartalmaz a napernyő összeszereléséhez és biztonságos használatához.

1.1 A napernyő összeszerelését mutató videónk

Általános előzetes információként tekintse meg a videót a napernyő összeszereléséről.
Ez a QR kód közvetlenül oda vezet.



Okostelefonjával olvassa be a QR kódot és nézze meg az összeszerelést mutató videót.

A videós útmutató csak általános tájékoztatásul szolgál. A helyes összeszereléshez és használatához, az anyagi károk és balesetek megelőzése érdekében tartsa be a jelen Szerelési és kezelési útmutatóban közölteket.

1.2 A Szerelési és kezelési útmutató célja



Gondosan olvassa el a Szerelési és kezelési útmutatót!

A napernyő összeszereléshez és kezeléséhez a használó

- teljesen olvassa el és értse meg ezt az útmutatót, hogy
- képes legyen biztonságosan összeszerelni és használni a napernyőt.

Ez a Szerelési és kezelési útmutató információkat tartalmaz a napernyő

- összeszereléséről
- kezeléséről

Az eredeti útmutató a német nyelvű kiadás.

1.3 A Szerelési és kezelési útmutató tárolása

Ez a Szerelési és kezelési útmutató a termék része, amit biztonságosan kell tárolni úgy, hogy bármikor elérhető legyen.

A termék tulajdonosváltása esetén ezt az útmutatót is át kell adni az új tulajdonosnak.

1.4 Célcsoport

A napernyőhöz adott útmutató a használók számára készült, akik elolvasták és megértették, hogy biztosított legyen a biztonságos

- összeszerelés
- kezelés

1.5 Érvényesség

Ez a kezelési útmutató csak a Bermuda 350 cm Ø márkanevű karos napernyőhöz érvényes.

1.6 Szavatosság és garancia

Ha az átfogó minőségellenőrzés dacára valamelyik alkatrész idő előtt meghibásodna vagy elkopna, lépjen kapcsolatba a napernyőt értékesítő kereskedővel.

A szakszerűtlen kezelésből vagy hibás összeszerelésből eredő károk esetén megszűnik a garanciális kötelezettségünk.





A napernyő rendeltetésszerű magáncélú, kültéri használatának alapját képezik a jelen útmutatóban közölt biztonsági előírások a szerelésre és kezelésre vonatkozó műszaki információkkal együtt. A napernyő összeszerelése és használata ltt ezeket meg kell ismerni, be kell tartani és a későbbi használathoz meg kell őrizni.

A biztonsági előírások és útmutatások figyelmen kívül hagyása súlyos anyagi károkat és személyi sérüléseket okozhat, amikért a Xaver Schneider GmbH & Co. KG nyomatékosan kizár mindenféle szavatosságot vagy garanciát.

1.7 Figyelmeztető kifejezések, biztonsági jelek, útmutatások



Ebben a Szerelési és kezelési útmutatóban az alábbi figyelmeztető kifejezéseket és útmutatásokat használjuk:

1.7.1 Figyelmeztető kifejezések

	<p>Esetlegesen veszélyes helyzetre figyelmeztet.</p> <ul style="list-style-type: none"> ➤ Figyelmen kívül hagyása halált vagy súlyos sérülést okozhat.
	<p>Lehetséges veszélyre figyelmeztet.</p> <ul style="list-style-type: none"> ➤ Figyelmen kívül hagyása közepsúlyos vagy könnyű sérülést okozhat.
	<p>Anyagi károkra figyelmeztet.</p> <ul style="list-style-type: none"> ➤ Figyelmen kívül hagyása esetén a napernyő károsodhat.
	<p>Általános információ vagy útmutatás.</p>

1.7.2 Figyelmeztető és útmutató jelzések

Az útmutatóban, a csomagoláson és a napernyőn az alábbi figyelmeztető és útmutató jelzéseket használjuk.

Jelzés	Magyarázat
	Szél
	Botlásveszély

Jelzés	Magyarázat
	Feldőlés veszélye
	Becsípés veszélye
	Olvassa el a kezelési útmutatót
	Használati tippek

1.8 Környezetvédelem

A napernyőn végzett minden munka során tartsa be a hatályos környezetvédelmi előírásokat.

	<p>Útmutítás az újrahasznosításhoz</p> <p>A csomagolóanyagokat ne helyezze a háztartási szemétkébe, hanem juttassa el az újrahasznosításba.</p>
---	--

	<p>Megsemmisítési útmutató</p> <p>Minden alkatrésze értékes, újrahasznosítható anyagokból készül, amiket el kell juttatni az újrahasznosításba.</p> <p>A kiszolgált részeket megfelelő gyűjtőhelyen adja le.</p>
---	---

2 Biztonság

Ez a fejezet a termék biztonsági előírásait közli, hogy garantált legyen a biztonságos

- összeszerelés
- kezelés

2.1 Biztonsági előírások

2.1.1 Általános biztonsági előírások

Ez a napernyő megvédi Önt a közvetlen UV-sugárzás elől. A közvetett UV-sugárzás elleni védelemként használjon megfelelő napvédő kozmetikumot.

Ha szél, vihar, eső vagy havazás kezdődik, haladéktalanul csukja össze a napernyőt és megfelelően biztosítsa (heveder, védőhuzat). Egyébként fennáll a törés veszélye. A kinyitott napernyő szélállósága korlátozott.

Sose hagyja felügyelet nélkül a kinyitott ernyőt.

Ne hagyja a gyermekeket felügyelet nélkül az ernyővel.

Tetőterazon vagy más, hasonlóan szélnek kitett helyen nem használható!

Csak magáncélú, kültéri használatra!

Sose használjon grillberendezést (gázos, faszenes, elektromos) vagy gyújtson nyílt lángot az ernyő alatt vagy mellette - tűzveszélyes. Az ernyő a szálló szikráktól is károsodhat.

Sose használjon fűtőberendezést (gázos, infravörös) az ernyő alatt - tűzveszélyes.

Egy személy nem emelhet és mozgathat 23 kg-nál többet. A napernyő súlya kb. 32 kg, egy járdalapé legalább 25 kg. Az ernyőt és a járdalapokat két személy emelje meg és mozgassa, vagy használjon megfelelő emelőberendezést. Ellenkező esetben veszélybe kerülhet a személyek egészsége (pl. gerinc túlterhelése, leeső tárgyak okozta sérülések).

A napernyőt nem szerelhetik és kezelhetik gyermekek ill. csökkent fizikai, mentális vagy szenzorikus képességekkel élő személyek.

A gyermekek ill. csökkent fizikai, mentális vagy szenzorikus képességekkel élő személyek (pl. részlegesen fogyatékos vagy korlátozott fizikai vagy mentális képességű idős személyek) vagy a tudás és tapasztalat híján levők (pl. idősebb gyermekek) megsérülhetnek.

A terméket csökkent fizikai, mentális vagy szenzorikus képességekkel élő személyek vagy a tudás és tapasztalat híján levők úgy használhatják, ha felügyelet alatt állnak és kioktatták őket a biztonságos használatról és megértették az ebből eredő kockázatokat.

A termékkel a gyermekek nem játszhatnak. Tartsa távol a háziállatokat is, ha azok hatása veszélyeztetheti a napernyő állékonyságát.

Ne hagyja felügyelet nélkül a napernyőt. Ne hagyja a gyermekeket a csomagoló fóliával játszani. Játék közben beleakadhatnak és megfulladhatnak.

2.2 Rendeltetészerű használat

A rendeltetészerű használat körébe tartozik:

- A napernyő csak magáncélú, kültéri használatra szolgál!
- A napernyő kizárólag napsütés elleni védelemre szolgál.
- Ez a napernyő megvédi Önt a közvetlen UV-sugárzás elől.
- A közvetett UV-sugárzás elleni védelemként használjon megfelelő napvédő kozmetikumot.
- Feltétlenül 4 db 50 x 50 x 5 cm méretű járdalapot használjon, egyenként legalább 25 kg súllyal. Kötelezően legalább 100 kg súllyal terhelje le.
- Csak sértetlen állapotban használja a napernyőt, figyeljen a sérülésekre és hibás működésre, azokat haladéktalanul javíttassa ki szakemberrel, mielőtt a napernyőt tovább használná.

2.3 Nem rendeltetészerű használat

Példák a nem rendeltetészerű használatra:

- Ne hagyja felügyelet nélkül a gyermekeket, a napernyő nem gyerekjáték.
- Ne használja a napernyőt tetőterazon vagy más, szélnek erősen kitett helyen.
- Ne használjon olyan járdalapokat, amik összsúlya 100 kg alatt van.
- Ne használjon grillberendezést (gázos, faszenes, elektromos) vagy gyújtson nyílt lángot az ernyő alatt vagy mellette. Az ernyő a szálló szikráktól is károsodhat.
- Ne használjon fűtőberendezést (gáz, infra) a napernyő alatt.
- Viharban, esőben vagy havazáskor csukja össze az ernyőt.
- Ha feltámad a szél, feltétlenül csukja össze az ernyőt és biztosítsa (hevederrel, védőhuzattal).
- Nem szabad az ernyőt módosítani vagy idegen anyaggal leteríteni, mert romolhat az állékonyága és a funkciója.

A napernyő nem rendeltetészerű használata esetén megszűnik mindenféle szavatossági és garanciális kötelezettségünk a keletkező anyagi károkkal és személyi sérülésekkel kapcsolatban.

2.4 Előre látható hibás használat

A napernyő előre látható hibás használatai az alábbiak lehetnek:

- Felállítás puha, homokos vagy vizes talajra.
 - A jelen kezelési útmutatóban közölt biztonsági előírások és útmutatások figyelmen kívül hagyása.
 - Nem jóváhagyott rögzítőelemek vagy pótalkatrészek használata.
 - A termék használata nem jóváhagyott módosításokkal és javításokkal.
-

3 Összeszerelés és telepítés

3.1 Műszaki adatok

Táblázat 3-1 Műszaki adatok

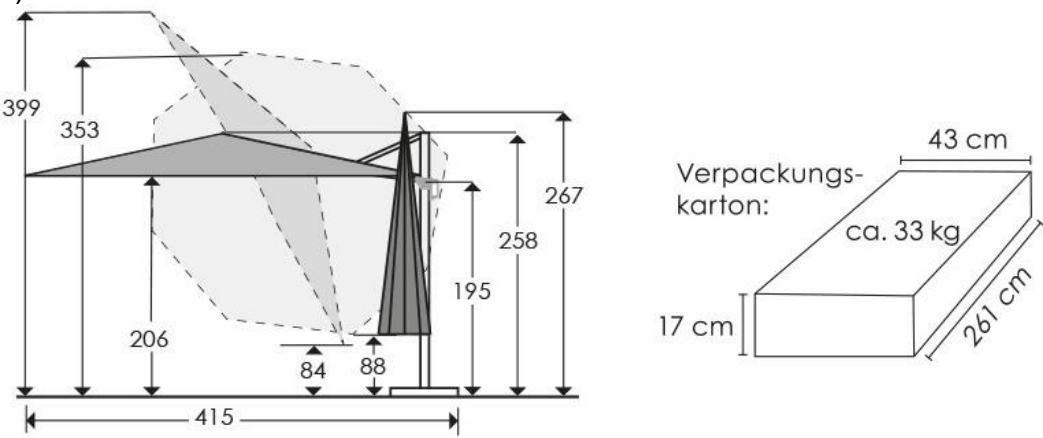
Megnevezés	Specifikáció
Huzat	100% poliészter, rothadásálló, vízlepergető impregnálással. tisztításhoz levehető
Váz	porbevonatos alumínium szerkezet
Funkciók	lábpedálos forgótányérral 360°-ban elfordítható, az árbcoc mentén 50°-ban dönthető, a kar mentén mindkét irányban 45°-ban dönthető (kézi fogantyúval)
Laptartó talp	kialakítása révénképes négy járdalapot felvenni. 50 x 50 x 5 cm méretűt, súlya min. 25 kg/járdalap
Az ernyő súlya	27,75 kg
szállítási súly csomagolva	32,43 kg
Méretetek (cm)	

3.2 Csomagolás és szállítás

 WARNUNG	<p>Az ernyő súlya kb. 32 kg.</p> <ul style="list-style-type: none">➤ Egy személy nem emelhet és mozgathat 23 kg-nál többet.➤ Az ernyőt két személy emelje meg és mozgassa, vagy használjon megfelelő emelőberendezést.➤ Ellenkező esetben veszélybe kerülhet a személyek egészsége (pl. gerinc túlterhelése, leeső tárgyak okozta sérülések).
--	--

HINWEIS	<p>Sérülésveszély a csomagolás kibontásakor.</p> <ul style="list-style-type: none">➤ Ha a csomagolást ollóval, késsel vagy más hegyes tárggyal nyitja ki, a tartalma megsérülhet.
----------------	--

Vegye figyelembe az ernyőn és a csomagolásán elhelyezett összes biztonsági előírást, jelet és egyéb jelzést.

A szállítmány átvételekor ellenőrizze a csomagolás sértetlenségét.

Kicsomagolás után ellenőrizze a hiánytalanságát és sértetlenségét. A 3-2 táblázatban felsoroljuk a napernyő összes alkatrészét.

Szállítási sérülés vagy hiányzó ill. sérült alkatrészek esetén haladéktalanul vegye fel a kapcsolatot a kereskedővel.

3.3 A szállítmány tartalma









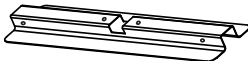
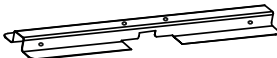

	<p>Pótalkatrészek rendeléséhez lépjen kapcsolatba a kereskedővel.</p> <p>Csak eredeti tartozékokat és pótalkatrészeket használjon, hogy megőrizze a termék biztonságát és működőképességét.</p>
---	---

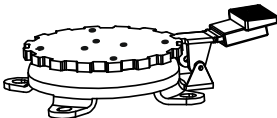
Ellenőrizze az alkatrészek hiánytalanságát.

Ha az átfogó minőségellenőrzés dacára valamelyik alkatrész hibás lenne, lépjen kapcsolatba a napernyőt értékesítő kereskedővel.

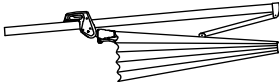
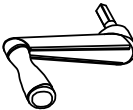
Ha lehetséges, őrizze meg a csomagoló dobozt az esetleges garanciális visszaküldéshez.

Táblázat 3-2 A szállítmány tartalma

Alkatrés z	Megnevezés	Ábra	Darabszám
A	lapos talp, alsó rész		1
B	lapos talp, felső rész		1
C	állványcső		1
D	forgólap		1
E	csavar, M8x14		4
F	csavar, M8x20		4
G	alátét		8
H	ernyő		1
I	kurbli		1
J	kézi csavar		1
K	imbuszkulcs		1
L	sapka az állványcsövön, két részből		1
M	védőhuzat		1

3.4 A lapos talp összeszerelése

	<p>Az összeszerelés után az állványcső (C) kb 3°-ban hátra dől. Ez így helyes és nem ok a reklamációra. Ez akadályozza meg, hogy kinyitott állapotban az állványcső előre dőljön. Ezen túlmenően a teljes ernyőnek harmonikus megjelenést biztosít.</p>
---	---

A lapos talp összeszereléséhez az alábbiak szerint járjon el (3-1. ábra):

- Az ábrán látható módon helyezze egymásra a lapos talp két részét (A+B).
- Szilárdan csavarozza a két részt a forgótányérhoz (D). Használja ehhez az M8x20-as csavarokat (F) és mindegyikhez egy alátétet (G).
- Ez után csavarozza az állványcsövet (C) a forgótalpra (D). Használja ehhez az M8x14-es csavarokat (E) és mindegyikhez egy alátétet (G).
- Az ábra szerint helyezze a fedősapkát (L) a forgólapra. A fedősapka kivágása minden oldalon egyforma távolságra legyen az állványcsőtől. Különben a következő lépésben az ernyő megsértheti a burkolatot.

3.5 Az ernyő felállítása

	<p>Az ernyő súlya kb. 32 kg.</p> <ul style="list-style-type: none">➤ Egy személy nem emelhet és mozgathat 23 kg-nál többet.➤ Az ernyőt két személy emelje meg és mozgassa, vagy használjon megfelelő emelőberendezést.➤ Ellenkező esetben veszélybe kerülhet a személyek egészsége (pl. gerinc túlterhelése, leeső tárgyak okozta sérülések).
---	--

	<p>Egy 25 kg súlyú járdalap nehéz teher.</p> <ul style="list-style-type: none">➤ Egy személy nem emelhet és mozgathat 23 kg-nál többet.➤ A 25 kg súlyú járdalapokat két személy emelje meg és mozgassa, vagy használjon megfelelő emelőberendezést.➤ Ellenkező esetben veszélybe kerülhet a személyek egészsége (pl. gerinc túlterhelése, leeső tárgyak okozta sérülések).
---	---

A lapos talp és az ernyő felállításához az alábbiak szerint járjon el (3-2. és 3-3. ábra):

- Helyezze le a lapos talpat a kiszemelt felállítási helyen.
- Ügyeljen arra, hogy az alapfelület szilárd és vízszintes legyen.

- Két személy segítségével helyezze a min. 25 kg súlyú (50 x 50 x 5 cm) járdalapokat a lapos talpra, az ábrán látható módon. A négy járdalap összsúlya legalább 100 kg legyen.
- Két személy segítségével, körültekintően helyezze az ernyőt (H) az állványcsőre. Ügyeljen arra, hogy az ernyő ne ferdjön el. Ne ejtse le az ernyőt, mert az megsérülhet.
- Rögzítse az ernyőt (H) a kézi csavarral (J).

4 Kezelés

HINWEIS	A feltámadó szél vagy a szellőkések károsíthatják az ernyőt. <ul style="list-style-type: none">➤ A túl nagy döntési szög következtében jelentősen megnő az ernyő felülete, amibe a szél belekaphat, így az ernyő egy szellőkéstől károsodhat ill. feldőlhet.➤ Az ebből eredő károk nem tartoznak a garancia körébe. Ügyeljen a napernyő rendeltetésszerű használatára.
----------------	--

Az ernyő hatékony használatához az alábbiakban leírt beállítási lehetőségek vannak:

- az ernyő döntése
- az ernyő forgatása
- az ernyő billentése

Ezek a funkciók lehetővé teszik az optimális árnyékolást egész nap anélkül, hogy arrébb kéne tenni.

4.1 Az ernyő kinyitása

HINWEIS	Körültekintően nyissa ki az ernyőt. <ul style="list-style-type: none">➤ Feltámadó szél vagy szellőkések esetén ne nyissa ki az ernyőt.➤ Győződjön meg arról, hogy az ernyő bordái nincsenek elferdülve. Ellenkező esetben kissé húzza kifelé a bordák végét.➤ Győződjön meg arról, hogy a nyíló ernyő útjában nincsenek akadályok (ház fala, asztal, fa, stb.).
----------------	--

Az ernyő kinyitásához (4-1. ábra):

- Helyezze a kurbli (H) az ábrán látható módon a ház "AUF - ZU" nyílásába és ütközésig nyomja be (1).
- A kurbli óramutató járásával megegyező irányba forgatásával az ernyő kinyílik.

- Az ernyő kinyitása közben oldja a fogantyúnál a kézikart és lassan tolja felfelé az árbocon (2).
- Mindig teljesen nyissa ki az ernyőt. Az ernyőt akkor nyitotta ki teljesen, ha feszül a huzata.

4.2 Az ernyő döntése

	A feltámadó szél vagy a szellőkések veszélyt jelentenek.
	<ul style="list-style-type: none">➤ A megdöntött ernyő felülete, amibe belekaphat a szél, jelentősen megnő. Ha feltámad a szél vagy a szellőkések, feltétlenül csukja össze az ernyőt és biztosítsa a hevederrel.➤ A szél vagy a szellőkések a megdöntött ernyő robosztus szerkezetét károsíthatják vagy csökkenthetik az állékonyságát. Ebből személyi sérülések eredhetnek.

Az ernyő döntéséhez (4-2. ábra):

- Erősen nyomja be a kézikart (lásd az ábrát) a fogantyún és az eltolásával állítsa be a tető kívánt dőlését.
- A kézikar elengedésével az ernyő a tető dőlésének legközelebbi helyzetében arretálódik.

4.3 Az ernyő forgatása

	Körültekintően forgassa el az ernyőt.
	<ul style="list-style-type: none">➤ Forgatás közben figyelje az ernyőt.➤ Kerülje el, hogy hozzáérjen a ház falához, a fákhöz vagy hasonló akadályokhoz.

Az ernyő döntéséhez (4-3. ábra):

- A lábpedál működtetésével lehet a forgótalpat (D) kioldani (1). Ez után az ernyőt a kívánt helyzetbe forgathatja (2).
- A lábpedál elengedésével a forgótalpat ismét rögzítődik (3).
- Hagyja a forgótalpat a következő helyzetébe beakadni.

4.4 Az ernyő billentése

	A feltámadó szél vagy a szellőkések veszélyt jelentenek.
---	---

	<ul style="list-style-type: none"> ➤ A elbillentett ernyő felülete, amibe belekaphat a szél, jelentősen megnő. Ha feltámad a szél vagy a szellőkések, feltétlenül csukja össze az ernyőt és biztosítsa a hevederrel. ➤ A szél vagy a szellőkések az elbillentett ernyő robosztus szerkezetét károsíthatják vagy csökkenthetik az állékonyágát. Ebből személyi sérülések eredhetnek.
--	---

Az ernyő billentéséhez (4-4. ábra):

- A fogantyú fölött, az ábrán látható módon húzza lefelé a kézikart és tartsa meg ebben a helyzetben - ezzel kioldotta a rögzítést (1).
- A fogantyút mozgassa a kívánt irányba (2). Az erő csökkentéséhez hasznos, ha ezt a mozdulatot az egyik borda húzásával segíti.
- Ha beállította a kívánt dőlést, a kézikart állítsa kiindulási helyzetébe, amivel rögzítheti (3) az ernyőt.

	<p>Ez a billentési funkció lehetővé teszi egész nap a jó árnyékolást, az ernyő talpának áthelyezése nélkül.</p>
---	---

4.5 Az ernyő összecsukása

<div style="background-color: #0056b3; color: white; padding: 5px; display: inline-block;">HINWEIS</div>	<p>Körültekintően csukja össze az ernyőt.</p> <ul style="list-style-type: none"> ➤ Feltámadó szél vagy szellőkések esetén haladéktalanul csukja össze az ernyőt. ➤ Győződjön meg arról, hogy a csukódó ernyő útjában nincsenek akadályok (ház fala, asztal, fa, stb.).
--	---

Az ernyő összecsukásához:

- Először állítsa az ernyőt kibillentettből vízszintes helyzetbe.
- A kurbli óramutató járásával ellentétes irányba forgatásával az ernyő összecsukódik.
- Az ernyő összecsukása közben oldja a fogantyúnál a kézikart és lassan tolja lefelé az árbocon.
- Az összecsukott ernyőt biztosítsa a hevederrel.

	<p>Hosszabb használaton kívül, vagy eső esetén javasoljuk a csomagban található védőhuzat használatát.</p>
---	--

5 Ápolás és javítás

5.1 Ápolás

Puha kefével távolítsa el a laza szennyeződést, port.

Távolítsa el a lombot és kefélje le a száraz madárürüléket és rovarmaradványokat (ezek kiinduló pontjai a mikrobiológiai fertőzésnek).

A bő, tiszta vízzel való rendszeres leöblítés megelőzi az erős elszennyeződést.

A durva szennyeződések langyos, szappanos vízzel távolíthatja el az ernyőről. Ehhez szivacsot vagy puha kefét használjon.

Figyelem! Az alábbi tisztítási módok nem alkalmazhatók:

- nagynyomású mosó (eltávolítja a védő impregnálást),
- a huzat mosógéppel történő mosása (eltávolítja a védő impregnálást és kikezdi a varrást),
- éles vagy csiszoló tisztítószer használata,
- tisztítás forró vízzel (az anyag összemehet).

Rendszeresen ellenőrizze a csavarok szilárd meghúzását és a mozgó részek megfelelő állapotát.

5.2 Javítás

A hibás alkatrészek kicserélhetők. Az elérhető pótalkatrészekkel kapcsolatban forduljon a napernyőt értékesítő kereskedőhöz.

Csak eredeti tartozékokat és pótalkatrészeket használjon, hogy megőrizze a termék biztonságát és működőképességét.

6 Tárolás és szállítás

6.1 Tárolás

Ha csak rövid ideig nem használja az ernyőt, csukja össze.

Az összecsukott ernyőt biztosítsa a hevederrel.

Az idő előtti kifakulás és mindenféle szennyeződés elleni védelemként húzza rá a védőhuzatot az összecsukott ernyőre.

Hosszan használaton kívül helyezés esetén (pl. télen) a lapos talpat és az ernyőt tárolja száraz, pormentes helyen.

A tárolás közben kerülje az erős hőmérséklet-ingadozást. Ettől páralecsapódás keletkezhet (ez penészfoltok kialakulásával járhat).

A hőmérsékleti tartomány legyen -20 - 70 °C között.

Különösen hosszabb tárolás előtt győződjön meg arról, hogy az ernyő huzata száraz legyen. Különben foltosodhat és penészedhet.

6.2 Szállítás

Az ernyő súlya

- kb. 32 kg.
- Egy járdalap súlya legalább 25 kg (min. 4 db-ra van szükség).

Egy személy nem emelhet és mozgathat 23 kg-nál többet. Az ernyő vagy egy járdalap emeléséhez és szállításához két személy vagy megfelelő emelőberendezés szükséges.

7 Megsemmisítés

A csomagolóanyagot, hulladékokat vagy már nem használható alkatrészeket szakszerűen, az érvényes törvényi előírásoknak megfelelően, helyben kell megsemmisíteni.



Útmutatás az újrahasznosításhoz

A csomagolóanyagokat ne helyezze a háztartási szemétbe, hanem juttassa el az újrahasznosításba.



Megsemmisítési útmutató

Minden alkatrésze értékes, újrahasznosítható anyagokból készül, amiket el kell juttatni az újrahasznosításba.

A kiszolgált részeket megfelelő gyűjtőhelyen adja le.

Istruzioni per l'uso e il montaggio

Ombrellone a braccio laterale

Bermuda 350 cm Ø

cod. art. 733-00



Editore

Xaver Schneider GmbH & Co. KG
Obereschring 1

D-88512 Mengen

Tel.: +49 (0) 7572 7636-0

Fax: +49 (0) 7572 7636-126

Web: www.schneider-schirme.com

Copyright

© 2022 Xaver Schneider GmbH & Co. KG, D-88512 Mengen. Tutti i diritti riservati.

Il contenuto di questo documento non può essere riprodotto o trasmesso ad altre persone senza il consenso scritto preliminare di Xaver Schneider GmbH & Co. KG.

L'uso di denominazioni commerciali, marchi, ecc. in questo documento non autorizza a considerare tali denominazioni come libere da diritti.

Esclusione di responsabilità

Sono stati intrapresi tutti i passi necessari per garantire la completezza e la correttezza di questo documento. Se dovessero comunque emergere dubbi relativi a determinati punti, vi invitiamo a rivolgervi a Xaver Schneider GmbH & Co. KG o a un rappresentante autorizzato.

Le informazioni contenute in questo documento possono essere modificate senza preavviso e non hanno carattere vincolante per Xaver Schneider GmbH & Co. KG dar. Xaver Schneider GmbH & Co. KG declina ogni responsabilità per eventuali errori presenti in questo documento.

Sommario

1	Informazioni generali	190
1.1	Il nostro video per l'installazione dell'ombrellone	190
1.2	Scopo delle istruzioni per l'uso e il montaggio	190
1.3	Conservazione delle istruzioni per l'uso e il montaggio	191
1.4	Destinatari.....	191
1.5	Validità.....	191
1.6	Responsabilità e garanzia	191
1.7	Avvertenze, simboli di sicurezza, indicazioni	191
1.7.1	Avvertenze	192
1.7.2	Simboli di avvertimento e indicazione	192
1.8	Protezione dell'ambiente	193
2	Sicurezza.....	194
2.1	Avvertenze di sicurezza	194
2.1.1	Avvertenze di sicurezza generali	194
2.2	Uso conforme.....	195
2.3	Uso non conforme.....	195
2.4	Uso errato prevedibile	195
3	Montaggio e installazione	196
3.1	Dati tecnici	196
3.2	Imballaggio e trasporto.....	197
3.3	Contenuto della confezione.....	197
3.4	Montaggio della base	199
3.5	Installazione dell'ombrellone	199
4	Uso dell'ombrellone	200
4.1	Apertura dell'ombrellone	200
4.2	Inclinazione dell'ombrellone	201
4.3	Rotazione dell'ombrellone	201
4.4	Ribaltamento dell'ombrellone	202
4.5	Chiusura dell'ombrellone.....	202
5	Cura e riparazione	203
5.1	Cura dell'ombrellone	203
5.2	Riparazione.....	203
6	Conservazione e trasporto.....	203
6.1	Conservazione	203
6.2	Trasporto	204
7	Smaltimento.....	204

1 Informazioni generali

Ci congratuliamo con Lei per l'acquisto del Suo nuovo ombrellone. Lei ha acquistato un prodotto di grande valore tecnico e di alta qualità.

Per poter beneficiare a lungo dei vantaggi offerti dal Suo ombrellone, La invitiamo a dedicare qualche minuto a un'attenta lettura di queste istruzioni per l'uso e il montaggio.

La versione tedesca rappresenta le istruzioni per l'uso originali.

Queste istruzioni contengono informazioni importanti per il montaggio e un utilizzo sicuro e privo di rischi di questo ombrellone.

1.1 Il nostro video per l'installazione dell'ombrellone

La visione delle video-istruzioni per l'installazione dell'ombrellone offre una prima e comoda informazione preliminare.

Questo QR code conduce direttamente al video desiderato.



Scansioni il QR code con il Suo smartphone e guardi le istruzioni per l'installazione.

Il video con le istruzioni è solo un'informazione di carattere generale. Per un corretto montaggio e utilizzo, per evitare i danni materiali e per prevenire gli infortuni è indispensabile seguire le informazioni contenute in queste istruzioni per l'uso e il montaggio e rispettare le istruzioni.

1.2 Scopo delle istruzioni per l'uso e il montaggio



Leggere attentamente le istruzioni per l'uso e il montaggio!

Per il montaggio e l'utilizzo dell'ombrellone, gli utenti devono

- leggere e comprendere integralmente le informazioni contenute in queste istruzioni
- essere in grado di garantire un montaggio e un utilizzo sicuri dell'ombrellone.

Queste istruzioni per l'uso e il montaggio contengono informazioni relative all'ombrellone, in particolare per

- il montaggio
- l'utilizzo

La versione tedesca rappresenta le istruzioni per l'uso originali.

1.3 Conservazione delle istruzioni per l'uso e il montaggio

Queste istruzioni per l'uso e il montaggio sono parte integrante del prodotto e devono essere conservate in un luogo sicuro e accessibile in qualsiasi momento.

Se l'ombrellone viene ceduto ad altri, queste istruzioni devono essere consegnate al futuro proprietario.

1.4 Destinatari

Queste istruzioni per l'ombrellone sono destinate ai proprietari, che devono leggere e comprendere le istruzioni per garantire la sicurezza

- del montaggio
- dell'utilizzo

1.5 Validità

Queste istruzioni per l'uso sono valide solo per l'ombrellone a braccio laterale denominato Bermuda 350 cm Ø.

1.6 Responsabilità e garanzia

Se nonostante il nostro accurato controllo qualità un componente dovesse risultare precocemente difettoso o usurato, vi invitiamo a contattare il rivenditore presso il quale avete acquistato l'ombrellone.

In caso di danni causati da un uso improprio o da un montaggio errato decade ogni diritto alla garanzia.





Le avvertenze e le norme di sicurezza contenute in queste istruzioni, unitamente alle informazioni tecniche per il montaggio e l'utilizzo, sono alla base dell'uso conforme dell'ombrellone in ambito privato e in spazi esterni. Prima di montare e utilizzare l'ombrellone, devono essere lette, seguite e conservate per future esigenze.

L'inosservanza delle norme di sicurezza e delle istruzioni può causare gravi danni a cose e lesioni a persone, per i quali Xaver Schneider GmbH & Co. KG esclude espressamente ogni responsabilità e obbligo di garanzia.

1.7 Avvertenze, simboli di sicurezza, indicazioni



In queste istruzioni per l'uso e il montaggio sono utilizzati le avvertenze, i simboli di sicurezza e le indicazioni seguenti.



1.7.1 Avvertenze

	<p>Segnala una situazione potenzialmente pericolosa.</p> <ul style="list-style-type: none"> ➤ L'inosservanza comporta il rischio di gravi lesioni o decesso.
	<p>Segnale un possibile rischio.</p> <ul style="list-style-type: none"> ➤ L'inosservanza può causare lesioni di lieve o media entità.
	<p>Segnala possibili danni a cose.</p> <ul style="list-style-type: none"> ➤ In caso di inosservanza possono verificarsi danni all'ombrellone.
	<p>Informazione o indicazione di carattere generale.</p>

1.7.2 Simboli di avvertimento e indicazione

Nelle istruzioni, sull'imballaggio e sull'ombrellone sono utilizzati i seguenti simboli di avvertimento e indicazione.

Simbolo	Spiegazione
	Vento
	Pericolo di inciampo

Simbolo	Spiegazione
	Pericolo di ribaltamento
	Pericolo di schiacciamento
	Leggere le istruzioni
	Consigli per l'uso

1.8 Protezione dell'ambiente

Per l'esecuzione di tutti i lavori sull'ombrellone si devono rispettare le vigenti norme ambientali.

	<p>Indicazioni per il riciclo</p> <p>Gli imballaggi non devono essere gettati nei rifiuti, bensì conferiti in luoghi idonei per un eventuale riciclo.</p>
---	--

	<p>Indicazioni per lo smaltimento</p> <p>I componenti usati contengono importanti materiali riciclabili che dovrebbero essere conferiti per un eventuale riciclo.</p> <p>Pertanto, i componenti divenuti inutilizzabili devono essere smaltiti tramite sistemi di raccolta idonei.</p>
---	---

2 Sicurezza

Questo capitolo descrive le avvertenze di sicurezza relative al prodotto e disposizioni finalizzate a garantire la sicurezza

- del montaggio
- dell'utilizzo

2.1 Avvertenze di sicurezza

2.1.1 Avvertenze di sicurezza generali

Questo ombrellone protegge dall'azione diretta dei raggi UV. Per una protezione completa, anche dai raggi UV indiretti, vi invitiamo a utilizzare anche cosmetici solari idonei.

In caso di vento, temporale, pioggia o nevicata, l'ombrellone deve essere immediatamente chiuso e sufficientemente protetto (fascia, fodera protettiva). In caso contrario potrebbe rompersi. La resistenza al vento dell'ombrellone aperto è limitata.

Non lasciare mai l'ombrellone incustodito quando è aperto.

Non lasciare i bambini da soli con l'ombrellone senza sorveglianza.

Non idoneo all'uso su terrazze a tetto o luoghi simili esposti al vento!

Solo per uso privato in ambienti esterni!

Non accendere barbecue (a gas, a carbone, elettrici) o fiamme libere sotto o accanto all'ombrellone: pericolo d'incendio. L'ombrellone può essere danneggiato dalle scintille.

Non utilizzare stufette (a gas, a infrarossi) sotto l'ombrellone: pericolo d'incendio.

Una persona non può sollevare e trasportare più di 23 kg. L'ombrellone pesa circa 32 kg e una piastra pesa almeno 25 kg. L'ombrellone o la piastra devono essere sollevati o trasportati da due persone, oppure utilizzando un apparecchio di sollevamento idoneo. In caso contrario si mette a rischio la salute delle persone (p. es. sovraccarico della colonna vertebrale, lesioni causate dalla caduta di carichi).

I bambini e le persone con ridotte capacità fisiche, sensoriali o mentali non possono montare o utilizzare l'ombrellone.

Per i bambini e le persone con ridotte capacità fisiche, sensoriali o mentali (come ad esempio i soggetti affetti da parziale disabilità e gli anziani con limitate capacità fisiche e mentali) o che non dispongono di sufficienti conoscenze ed esperienza (come i bambini più grandi) sussiste un rischio di lesioni.

Questo prodotto può essere utilizzato da persone con ridotte capacità fisiche, sensoriali o mentali o con scarse conoscenze ed esperienza se esse sono sorvegliate e se sono state istruite riguardo a un utilizzo sicuro e ai rischi che ne risultano.

I bambini non devono giocare con il prodotto. Tenere a distanza anche gli animali domestici se il loro comportamento può mettere a rischio la stabilità dell'ombrellone.

Non lasciare incustodito l'ombrellone. Non lasciare che i bambini giochino con la pellicola di imballaggio. Durante il gioco i bambini potrebbero restare intrappolati e soffocare.

2.2 Uso conforme

L'uso conforme comprende quanto segue:

- L'ombrellone è destinato solo all'uso privato in ambienti esterni!
- L'ombrellone è progettato esclusivamente per proteggere dal sole.
- Questo ombrellone protegge dall'azione diretta dei raggi UV.
- Per una protezione completa, anche dai raggi UV indiretti, vi invitiamo a utilizzare anche cosmetici solari idonei.
- Utilizzare obbligatoriamente 4 piastre con una dimensione di 50 x 50 x 5 cm e un peso minimo di 25 kg ciascuna. È assolutamente necessario un peso minimo totale di 100 kg.
- Utilizzare l'ombrellone solo se è integro, prestare attenzione a eventuali danni e difetti di funzionamento e farli riparare immediatamente da un tecnico prima di usarlo ulteriormente.

2.3 Uso non conforme

Di seguito sono riportati alcuni esempi di uso non conforme:

- Non lasciare bambini privi di supervisione presso l'ombrellone, questo ombrellone non è un giocattolo.
- Non utilizzare l'ombrellone su terrazze a tetto o in luoghi con un'analogha esposizione al vento.
- Non utilizzare piastre con un peso complessivo inferiore a 100 kg.
- Non accendere barbecue (a gas, a carbone, elettrici) o fiamme libere sotto o accanto all'ombrellone. L'ombrellone può essere danneggiato dalle scintille.
- Non utilizzare apparecchi di riscaldamento (a gas, a infrarossi) sotto l'ombrellone.
- L'ombrellone deve essere chiuso in caso di temporale, pioggia o neve.
- In caso di vento chiudere subito l'ombrellone e bloccarlo efficacemente (fascia, fodera protettiva).
- L'ombrellone non può essere modificato e non deve essere coperto con materiali estranei, poiché ciò potrebbe comprometterne la stabilità e le funzionalità.

Se l'ombrellone viene utilizzato per scopi non conformi decade ogni diritto di garanzia e responsabilità per i danni a cose e persone.

2.4 Uso errato prevedibile

Possibili forme prevedibili di uso errato possono essere:

- Installazione su un terreno molle, sabbioso o umido.
 - Inosservanza delle avvertenze e norme di sicurezza e delle istruzioni di questo manuale.
 - Uso di elementi di fissaggio o ricambi non autorizzati.
 - Utilizzo del prodotto con modifiche e riparazioni non autorizzate.
-

3 Montaggio e installazione

3.1 Dati tecnici

Tabella 3-1 Dati tecnici

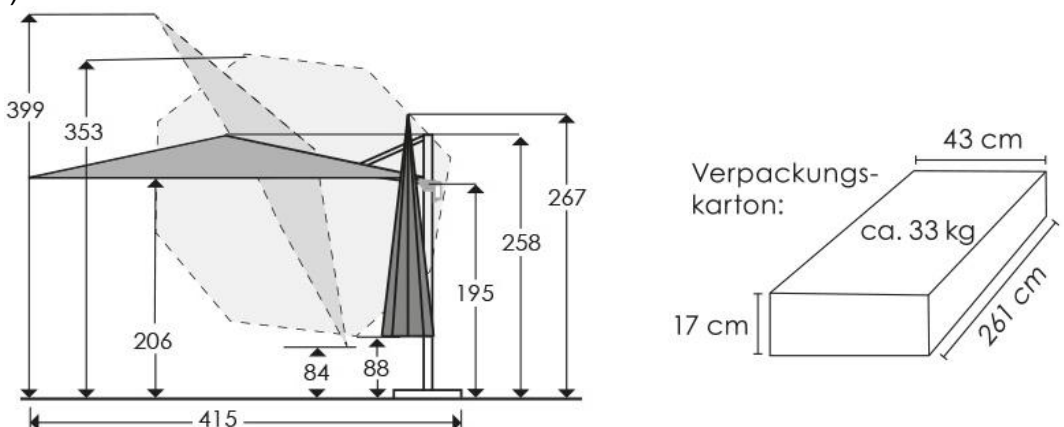
Designazione	Specifiche
Tessuto	100% poliestere imputrescibile, con impregnazione idrorepellente, amovibile per la pulizia
Telaio	Telaio in alluminio/acciaio rivestito a polvere
Funzioni	Ruotabile a 360° tramite piatto rotante con pedale, inclinabile fino a 50° lungo il palo, ribaltabile fino a 45° su entrambi i lati lungo il braccio a sbalzo (tramite impugnatura)
Base	progettata per l'utilizzo di quattro piastre, misure 50 x 50 x 5 cm, peso min. 25 kg per ogni piastra
Peso dell'ombrellone	27,75 kg
Peso per il trasporto con imballaggio	32,43 kg
Misure (cm)	 <p>The technical drawing shows the umbrella in its open position with various dimensions: total height 399 cm, height to the top of the canopy 353 cm, height to the top of the frame 267 cm, height to the top of the canopy when tilted 258 cm, height to the top of the frame when tilted 195 cm, height to the top of the canopy when fully tilted 206 cm, height to the top of the frame when fully tilted 170 cm (195 cm - 25 cm), distance from the center of the canopy to the pole 84 cm, distance from the center of the canopy to the base 88 cm, and total width 415 cm. To the right, a 3D view of the packaging box is shown with dimensions: length 43 cm, width 261 cm, and height 17 cm. The text 'Verpackungs-karton: ca. 33 kg' is also present.</p>

3.2 Imballaggio e trasporto

 WARNUNG	<p>L'ombrellone pesa circa 32 kg.</p> <ul style="list-style-type: none">➤ Una persona non può sollevare e trasportare più di 23 kg.➤ L'ombrellone deve essere sollevato e trasportato da due persone, oppure utilizzando un apparecchio di sollevamento idoneo.➤ In caso contrario si mette a rischio la salute delle persone (p. es. sovraccarico della colonna vertebrale, lesioni causate dalla caduta di carichi).
--	---

 HINWEIS	<p>Rischio di danneggiamento all'apertura dell'imballaggio.</p> <ul style="list-style-type: none">➤ Se l'apertura dell'imballaggio viene effettuata utilizzando forbici, coltelli o altri oggetti acuminati si corre il rischio di danneggiare il contenuto.
--	---

Prestare attenzione a tutte le avvertenze, simboli e altre indicazioni presenti sull'ombrellone e sul suo imballaggio.

Alla ricezione della consegna, verificare che l'imballaggio non abbia subito danni durante il trasporto.

Dopo l'apertura dell'imballaggio, verificare che il contenuto sia integro e completo. Nella tabella 3-2 sono elencati tutti i componenti dell'ombrellone.

Contattare immediatamente il rivenditore in caso di danni da trasporto o componenti mancanti o difettosi.

3.3 Contenuto della confezione









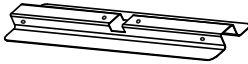
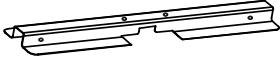

	<p>Per l'ordinazione dei ricambi contattare il rivenditore.</p> <p>Utilizzare esclusivamente accessori e ricambi originali per garantire la sicurezza e un corretto funzionamento.</p>
---	--

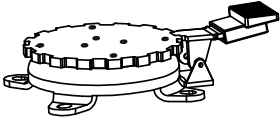
Verificare la presenza di tutti i componenti.

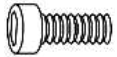
Se nonostante il nostro accurato controllo qualità dovete riscontrare che un componente è difettoso o mancante, vi invitiamo a contattare il rivenditore presso il quale avete acquistato l'ombrellone.

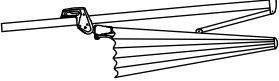
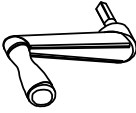
Se possibile conservare il cartone per un'eventuale restituzione a scopo di garanzia.

Tabella 3-2 Contenuto della confezione

Compo nente	Designazione	Immagine	Quantit à
A	Base, parte inferiore		1
B	Base, parte superiore		1
C	Montante verticale		1
I	Piastra girevole		1
E	Vite M8x14		4
F	Vite M8x20		4
G	Rondella		8
H	Ombrellone		1
I	Manovella		1
J	Vite		1
K	Chiave a brugola		1
L	Calotta del montante, in due parti		1
M	Fodera protettiva		1

3.4 Montaggio della base



Il montante (C) dopo il montaggio è inclinato all'indietro di circa 3°.
Si tratta di una posizione corretta e non costituisce un motivo di reclamo. Questo impedisce che il palo si sbilanci in avanti quando l'ombrellone è aperto. Inoltre, conferisce all'intero ombrellone un aspetto armonico.

Per il montaggio della base procedere come segue (vedi Fig. 3-1):

- Sovrapporre le due parti della base (A + B) come mostrato in figura.
- Avvitare saldamente le due parti alla piastra girevole (D). Per questa operazione utilizzare le viti M8x20 (F) e una rondella per ciascuna vite (G).
- Quindi avvitare il montante (C) alla piastra girevole (D). Per questa operazione utilizzare le viti M8x14 (E) e una rondella per ciascuna vite (G).
- A questo punto, posizionare la calotta (L) sulla piastra girevole come indicato in figura. L'incavo della calotta deve essere equidistante dal montante su tutti i lati. In caso contrario, nella fase successiva il palo dell'ombrellone danneggerebbe la copertura.

3.5 Installazione dell'ombrellone



L'ombrellone pesa circa 32 kg.

- Una persona non può sollevare e trasportare più di 23 kg.
- L'ombrellone deve essere sollevato e trasportato da due persone, oppure utilizzando un apparecchio di sollevamento idoneo.
- In caso contrario si mette a rischio la salute delle persone (p. es. sovraccarico della colonna vertebrale, lesioni causate dalla caduta di carichi).



Una piastra da 25 kg rappresenta un carico pesante.

- Una persona non può sollevare e trasportare più di 23 kg.
- Le piastre da 25 kg e oltre devono essere sollevate e trasportate da due persone, oppure utilizzando un apparecchio di sollevamento idoneo.
- In caso contrario si mette a rischio la salute delle persone (p. es. sovraccarico della colonna vertebrale, lesioni causate dalla caduta di carichi).

Per l'installazione della base e dell'ombrellone, procedere come segue (vedi Fig. 3-2 e 3-3):

- posizionare la base nel luogo di installazione previsto.
- Attenzione: la superficie d'appoggio deve essere stabile e orizzontale.
- Con l'aiuto di due persone, inserire nella base le piastre da min. 25 kg ciascuna (50 x 50 x 5 cm) come mostrato in figura. Peso totale delle quattro piastre: min. 100 kg.
- Con l'aiuto di due persone, inserire con cautela l'ombrellone (H) sul montante come mostrato in figura. Accertarsi che l'ombrellone non si pieghi. Evitare di far cadere l'ombrellone, poiché in caso contrario potrebbe subire danni.
- Bloccare l'ombrellone (H) con la vite (J).

4 Uso dell'ombrellone

HINWEIS	Vento o raffiche possono danneggiare l'ombrellone. <ul style="list-style-type: none">➤ Con un'angolazione eccessiva la superficie d'azione del vento aumenta considerevolmente e l'ombrellone potrebbe subire danni o ribaltarsi per effetto delle raffiche.➤ I danni che ne risultano non sono coperti dalla nostra garanzia. L'utente deve aver cura di utilizzare correttamente l'ombrellone.
----------------	--

Per un uso efficiente dell'ombrellone sono disponibili le funzioni di regolazione descritte qui di seguito:

- inclinazione dell'ombrellone
- rotazione dell'ombrellone
- ribaltamento dell'ombrellone

Queste funzioni consentono un ombreggiamento ottimale nel corso dell'intera giornata senza bisogno di spostare l'ombrellone.

4.1 Apertura dell'ombrellone

HINWEIS	Aprire l'ombrellone con cautela. <ul style="list-style-type: none">➤ Non aprire l'ombrellone in caso di vento o raffiche.➤ Accertarsi che le stecche dell'ombrellone non siano piegate. Eventualmente tirare leggermente le estremità delle stecche verso l'esterno.➤ Accertarsi che non vi siano impedimenti nell'area di apertura dell'ombrellone (parete della casa, tavolo, albero, ecc.).
----------------	---

Per aprire l'ombrellone (vedi Fig. 4-1):

- Inserire la manovella (I) come mostrato in figura nell'apertura per la funzione "APERTO-CHIUSO" presente sull'alloggiamento e spingerla bene fino all'arresto (1).
- Ruotando la manovella in senso orario si apre l'ombrellone.
- Durante l'apertura dell'ombrellone, sbloccare la leva manuale in corrispondenza dell'impugnatura e farla scorrere lentamente verso l'alto lungo il palo (2).
- L'ombrellone deve essere sempre aperto completamente. L'ombrellone è completamente aperto quando il tessuto è ben teso.

4.2 Inclinazione dell'ombrellone

	<p>Pericolo in caso di vento o raffiche.</p> <ul style="list-style-type: none">➤ quando l'ombrellone è inclinato la superficie d'azione del vento aumenta considerevolmente. In caso di vento o raffiche, chiudere obbligatoriamente l'ombrellone e bloccarlo con la fascia.➤ Quando l'ombrellone è in posizione inclinata, vento o raffiche possono compromettere la stabilità o la solidità della struttura. Da ciò potrebbe conseguire il ferimento di persone.
---	--

Per inclinare l'ombrellone (vedi Fig. 4-2):

- Premere energicamente la leva manuale (vedi figura) nell'impugnatura e regolare l'inclinazione desiderata mediante spostamento.
- Al rilascio della leva l'ombrellone si blocca nella posizione di inclinazione successiva.

4.3 Rotazione dell'ombrellone

	<p>Ruotare l'ombrellone con cautela.</p> <ul style="list-style-type: none">➤ Osservare l'ombrellone durante la rotazione.➤ Evitare il contatto con pareti di case, alberi o altri ostacoli simili.
---	--

Per ruotare l'ombrellone (vedi Fig. 4-3):

- Azionando il pedale si sblocca la piastra girevole (D) come mostrato in figura (1). Ora è possibile ruotare l'ombrellone nella posizione desiderata (2).
- Al rilascio del pedale la piastra girevole si blocca nuovamente (3).
- Bloccare l'ombrellone nella posizione successiva.

4.4 Ribaltamento dell'ombrellone

 VORSICHT	<p>Pericolo in caso di vento o raffiche.</p> <ul style="list-style-type: none">➤ Quando l'ombrellone è ribaltato, la superficie d'azione del vento aumenta considerevolmente. In caso di vento o raffiche, chiudere obbligatoriamente l'ombrellone e bloccarlo con la fascia.➤ Quando l'ombrellone è in posizione ribaltata, vento o raffiche possono compromettere la stabilità o la solidità della struttura. Da ciò potrebbe conseguire il ferimento di persone.
---	---

Per ribaltare l'ombrellone (vedi Fig. 4-4):

- Tirare verso il basso la leva manuale al di sopra dell'impugnatura come mostrato in figura e tenerla in questa posizione: ora il fermo è sbloccato (1).
- Muovere la leva manuale nella direzione desiderata (2). Per ridurre lo sforzo è utile favorire questo movimento tirando una delle stecche.
- Una volta raggiunta l'inclinazione desiderata, riportare la leva manuale nella posizione iniziale; in questo modo l'ombrellone è di nuovo bloccato (3).

	<p>La funzione di ribaltamento consente un ombreggiamento efficace per l'intera giornata senza modificare la posizione dell'ombrellone.</p>
---	---

4.5 Chiusura dell'ombrellone

	<p>Chiudere l'ombrellone con cautela.</p> <ul style="list-style-type: none">➤ Chiudere immediatamente l'ombrellone in caso di vento o raffiche.➤ Accertarsi che non vi siano impedimenti nell'area di chiusura dell'ombrellone (parete della casa, tavolo, albero, ecc.).
---	---

Per chiudere l'ombrellone:

- Per prima cosa portare l'ombrellone dalla posizione ribaltata alla posizione orizzontale.
- Ruotando la manovella in senso antiorario si apre l'ombrellone.
- Durante la chiusura dell'ombrellone, sbloccare la leva manuale in corrispondenza dell'impugnatura e farla scorrere lentamente verso il basso lungo il palo.
- Bloccare l'ombrellone chiuso con la fascia.



In caso di inutilizzo prolungato o di pioggia consigliamo di utilizzare la fodera protettiva fornita.

5 Cura e riparazione

5.1 Cura dell'ombrellone

Rimuovere la sporcizia e la polvere con una spazzola morbida.

Rimuovere il fogliame e ripulire l'ombrellone dagli escrementi essiccati di uccelli e insetti utilizzando una spazzola (sono il punto di partenza delle infezioni microbiche).

Un lavaggio periodico con abbondante acqua pulita previene la sporcizia più ostinata.

In presenza di sporcizia ostinata l'ombrellone può essere pulito con acqua tiepida e un sapone delicato. A tale scopo utilizzare una spugna o una spazzola morbida.

Attenzione, i seguenti tipi di pulizia non sono idonei:

- Uso di pulitori ad alta pressione (rimuove l'impregnante protettivo)
- Lavare il tessuto in lavatrice (rimuove l'impregnante protettivo e danneggia le cuciture)
- Prodotti detergenti aggressivi o corrosivi
- Pulizia con acqua calda (può causare il restringimento del tessuto).

Periodicamente verificare la stabilità dei collegamenti a vite e controllare che le parti mobili siano in perfette condizioni.

5.2 Riparazione

I componenti difettosi possono essere sostituiti. Per informazioni sui ricambi disponibili, rivolgersi al rivenditore presso il quale è stato acquistato questo ombrellone.

Utilizzare esclusivamente accessori e ricambi originali per garantire la sicurezza e un corretto funzionamento.

6 Conservazione e trasporto

6.1 Conservazione

Chiudere l'ombrellone anche nei brevi periodi di inutilizzo.

Bloccare l'ombrellone chiuso con la fascia.

Per proteggere l'ombrellone da un precoce scolorimento e dalla sporcizia di ogni tipo, applicare la fodera protettiva sull'ombrellone chiuso.

Se il periodo di inutilizzo è prolungato (ad esempio nel semestre invernale), conservare la base e l'ombrellone in un luogo asciutto e privo di polvere.

Evitare gli sbalzi termici durante la conservazione. Potrebbero causare la formazione di condensa (pericolo di formazione di macchie e muffa).

Non si dovrebbero superare temperature da -20 °C a +70 °C.

Soprattutto se non si utilizza l'ombrellone per molto tempo, verificare con particolare attenzione che il tessuto sia asciutto. In caso contrario potrebbero formarsi muffe e macchie di umidità.

6.2 Trasporto

I pesi sono i seguenti

- ombrellone circa 32 kg
- una piastra min. 25 kg
(sono necessarie almeno quattro piastre).

Una persona può sollevare e trasportare solo 23 kg. Per il sollevamento e il trasporto dell'ombrellone o di una piastra sono necessarie due persone o un apparecchio di sollevamento idoneo.

7 Smaltimento

Il materiale di imballaggio, i rifiuti e i componenti non più utilizzabili devono essere smaltiti correttamente in conformità alle vigenti norme di legge locali.



Indicazioni per il riciclo

Gli imballaggi non devono essere gettati nei rifiuti, bensì conferiti in luoghi idonei per un eventuale riciclo.



Indicazioni per lo smaltimento

I componenti usati contengono importanti materiali riciclabili che dovrebbero essere conferiti per un eventuale riciclo.

Pertanto, i componenti divenuti inutilizzabili devono essere smaltiti tramite sistemi di raccolta idonei.

Montage- en bedieningshandleiding

Zweefparasol

Bermuda 350 cm Ø

Art.nr. 733-00



Uitgever

Xaver Schneider GmbH & Co. KG
Obereschring 1

D-88512 Mengen

Tel.: +49 (0) 7572 7636-0

Fax: +49 (0) 7572 7636-126

Web: www.schneider-schirme.com

Copyright

© 2022 Xaver Schneider GmbH & Co. KG, D-88512 Mengen. Alle rechten voorbehouden.

De inhoud van dit document mag niet zonder voorafgaande schriftelijke toestemming van Xaver Schneider GmbH & Co. KG worden gereproduceerd of aan andere personen worden doorgegeven.

Het gebruik van handelsnamen, merknamen enz. in dit document geeft niet het recht om deze namen als vrij te beschouwen.

Disclaimer

Alle noodzakelijke stappen zijn uitgevoerd om ervoor te zorgen dat dit document volledig en juist is. Mochten er over bepaalde punten desondanks vragen zijn, neem dan contact op met Xaver Schneider GmbH & Co. KG of een geautoriseerde vertegenwoordiging.

De informatie in dit document kan zonder voorafgaande aankondiging worden gewijzigd en vormt geen verplichting voor Xaver Schneider GmbH & Co. KG. Xaver Schneider GmbH & Co. KG kan niet aansprakelijk worden gesteld voor mogelijke fouten in dit document.

Inhoudsopgave

1	Algemeen	208
1.1	Onze video over de opbouw van de parasol.....	208
1.2	Doel van de montage- en bedieningshandleiding	208
1.3	Bewaren van de montage- en bedieningshandleiding	209
1.4	Doelgroep	209
1.5	Geldigheid.....	209
1.6	Aansprakelijkheid en garantie	209
1.7	Signaalwoorden, veiligheidssymbolen, aanwijzingen.....	209
1.7.1	Signaalwoorden	210
1.7.2	Waarschuwings- en aanwijzingssymbolen.....	210
1.8	Milieubescherming	211
2	Veiligheid.....	212
2.1	Veiligheidsinstructies.....	212
2.1.1	Algemene veiligheidsinstructies.....	212
2.2	Juist gebruik.....	213
2.3	Onjuist gebruik	213
2.4	Te voorzien verkeerd gebruik	213
3	Montage en opbouw	214
3.1	Technische gegevens	214
3.2	Verpakking en transport	215
3.3	Leveringssamenstelling.....	215
3.4	Montage van de plaatstandaard	217
3.5	Parasol opstellen	217
4	Bediening	218
4.1	De parasol openen.....	218
4.2	De parasol schuin zetten.....	219
4.3	De parasol draaien.....	219
4.4	De parasol kantelen	220
4.5	De parasol sluiten	220
5	Onderhoud en reparatie.....	221
5.1	Onderhoud.....	221
5.2	Reparatie	221
6	Opslag en transport	221
6.1	Opslag	221
6.2	Transport	222
7	Afvalverwijdering.....	222

1 Algemeen

Hartelijk gefeliciteerd met de aankoop van uw nieuwe parasol. U hebt zowel een kwalitatief als technisch hoogwaardig product verworven.

Wij vragen u om enkele minuten de tijd te nemen en deze montage- en bedieningshandleiding aandachtig te lezen, zodat u lang plezier zult hebben van deze parasol.

De Duitse versie is de originele gebruiksaanwijzing.

Deze handleiding bevat belangrijke informatie over de montage alsmede over een veilig en gevaarloos gebruik van deze parasol.

1.1 Onze video over de opbouw van de parasol

Bekijk als algemene informatie vooraf gemakkelijk de video-instructie voor de opbouw van de parasol.
Met deze QR-code gaat u direct naar het filmpje.



Scan deze QR-code met uw smartphone en bekijk de opbouw instructie.

De video-instructie dient enkel als algemene informatie. Voor een juiste montage en bediening om materiële schade te voorkomen en ter ongevallenpreventie moet de informatie in deze montage- en bedieningshandleiding in acht worden genomen en de aanwijzingen worden opgevolgd.

1.2 Doel van de montage- en bedieningshandleiding



Lees de montage- en bedieningshandleiding aandachtig!

Voor de montage en bediening van de parasol moeten de gebruikers

- de informatie in deze handleiding volledig hebben gelezen en begrepen
- een veilige montage en bediening van de parasol kunnen garanderen.

Deze montage- en bedieningshandleiding bevat informatie voor de parasol voor

- montage
- bediening

De Duitse versie is de originele gebruiksaanwijzing.

1.3 Bewaren van de montage- en bedieningshandleiding

Deze montage- en bedieningshandleiding is onderdeel van het product en dient veilig te worden bewaard alsmede te allen tijde toegankelijk te zijn.

Deze handleiding moet bij wisseling van eigenaar van het product aan de volgende eigenaar ter beschikking worden gesteld.

1.4 Doelgroep

Deze handleiding voor de parasol is bedoeld voor gebruikers die de handleiding hebben gelezen en om zodoende te zorgen voor een veilige

- montage
- Bediening

1.5 Geldigheid

Deze bedieningshandleiding geldt uitsluitend voor de zweefparasol met de merknaam Bermuda 350 cm Ø.

1.6 Aansprakelijkheid en garantie

Mocht ondanks omvangrijke kwaliteitswaarborg een onderdeel voortijdig defect raken of verslijten, neem dan contact op met de speciaalzaak waar u deze parasol hebt gekocht. Bij schade die door een onjuist gebruik of door een onjuiste montage ontstaat, vervalt elke aanspraak op garantie.

De veiligheidsinstructies en -voorschriften in deze handleiding vormen samen met de technische informatie voor montage en bediening de basis voor een juist gebruik van de parasol voor particulier gebruik buitenshuis. Deze dienen vóór montage en gebruik van de parasol te worden gelezen, te worden opgevolgd en om later te kunnen raadplegen, te worden bewaard.

Het niet in acht nemen van veiligheidsvoorschriften en aanwijzingen kan ernstige schade aan materiaal en letsel bij personen tot gevolg hebben, waarvoor Xaver Schneider GmbH & Co. KG uitdrukkelijk elke aansprakelijkheid of garantieplicht uitsluit.

1.7 Signaalwoorden, veiligheidssymbolen, aanwijzingen



De onderstaande signaalwoorden, veiligheidssymbolen en aanwijzingen worden in deze montage- en bedieningshandleiding gebruikt.

1.7.1 Signaalwoorden

	<p>Waarschuwen voor een mogelijk gevaarlijke situatie.</p> <ul style="list-style-type: none"> ➤ Bij het niet in acht nemen hiervan dreigt ernstig letsel of de dood.
	<p>Waarschuwt voor een mogelijk gevaar.</p> <ul style="list-style-type: none"> ➤ Het niet in acht nemen kan matig of licht letsel tot gevolg hebben.
	<p>Waarschuwt voor materiële schade.</p> <ul style="list-style-type: none"> ➤ Bij het niet in acht nemen kan de parasol beschadigd raken.
	<p>Algemene informatie of aanwijzing.</p>

1.7.2 Waarschuwings- en aanwijzingssymbolen



De onderstaande waarschuwings- en aanwijzingssymbolen worden in de handleiding, op de verpakking en op de parasol gebruikt.

Symbool	Verklaring
	Wind
	Struikelgevaar

Symbol	Verklaring
	Kantelgevaar
	Beknellingsgevaar
	Gebruikershandleiding lezen
	Tips voor het gebruik

1.8 Milieubescherming

Bij alle werkzaamheden aan de parasol moeten de geldende milieubeschermingsbepalingen worden nageleefd.

	<p>Aanwijzing voor recycling</p> <p>Gooi verpakkingen niet weg bij het huisvuil, maar laat deze recyclen.</p>
	<p>Aanwijzing bij afvalverwijdering</p> <p>Oude onderdelen bevatten waardevolle materialen die gerecycled kunnen worden, dus laat deze recyclen.</p> <p>Lever afgedankte onderdelen daarom in bij een geschikte inzamellocatie.</p>

2 Veiligheid

Dit hoofdstuk beschrijft voor het product veiligheidsinstructies en bepalingen om te zorgen voor een veilige

- montage
- bediening

2.1 Veiligheidsinstructies

2.1.1 Algemene veiligheidsinstructies

Deze parasol beschermt u tegen directe UV-straling. Gebruik voor volledige bescherming, ook tegen indirecte UV-straling, bovendien een geschikt cosmetisch zonnebrandmiddel a.u.b.

Bij opkomende wind, onweer, regen of sneeuw moet de parasol onmiddellijk worden gesloten en voldoende worden beveiligd (riem, beschermhoes). Anders bestaat er kans op breuk. De windbestendigheid van de gespannen parasol is beperkt.

Laat de geopende parasol nooit zonder toezicht.

Kinderen niet zonder toezicht alleen laten met de parasol.

Niet geschikt voor gebruik op dakterrassen of op soortgelijke aan wind blootgestelde locaties!

Uitsluitend voor particulier gebruik buitenshuis!

Steek nooit barbecues (op gas, kolen of elektrisch) of open vuur onder of naast de parasol aan – er bestaat dan kans op brand. De parasol kan beschadigd raken door rondvliegende vonken.

Gebruik nooit verwarmingsapparaten (gas, infrarood) onder de parasol – er bestaat dan kans op brand.

Een persoon mag niet meer dan 23 kg tillen en transporteren. De parasol weegt ca. 32 kg en een inlegplaat minimaal 25 kg. Til of transporteer de parasol of een inlegplaat met twee personen en gebruik een geschikt hijsmiddel. Anders kan de gezondheid van personen in gevaar komen (bv. overbelasting van de wervelkolom, letsel door omlaag vallende lasten).

Kinderen alsmede personen met fysieke, sensorische of mentale beperkingen mogen de montage of bediening van de parasol niet uitvoeren.

Er bestaat kans op letsel voor kinderen en personen met fysieke, sensorische of mentale beperkingen (bijvoorbeeld gedeeltelijk gehandicapten, oudere personen met fysieke en mentale beperkingen) of een gebrek aan ervaring en kennis (bijvoorbeeld oudere kinderen).

Dit product kan door personen met fysieke, sensorische of mentale beperkingen of een gebrek aan ervaring en kennis worden gebruikt als deze onder toezicht staan alsmede over een veilig gebruik zijn geïnstrueerd en de daarmee verbonden gevaren hebben begrepen.

Kinderen mogen niet met het product spelen. Houd ook huisdieren verwijderd, indien deze door hun gedrag de stabiliteit van de parasol in gevaar kunnen brengen.

Laat de parasol niet zonder toezicht. Laat kinderen niet met de verpakkingsfolie spelen. Kinderen kunnen bij het spelen daarin verstrikt raken en stikken.

2.2 Juist gebruik

Bij een juist gebruik horen:

- De parasol is uitsluitend bestemd voor particulier gebruik buitenshuis!
- De parasol is uitsluitend bedoeld als bescherming tegen de zon.
- Deze parasol beschermt u tegen directe UV-straling.
- Gebruik voor volledige bescherming, ook tegen indirecte UV-straling, bovendien een geschikt cosmetisch zonnebrandmiddel a.u.b.
- Gebruik altijd 4 inlegtegels van 50 x 50 x 5 cm en een minimaal gewicht van 25 kg per tegel. Een minimaal gewicht van in totaal 100 kg is dringend noodzakelijk.
- Gebruik de parasol alleen in onbeschadigde toestand, let op beschadigingen, een verkeerde werking en zorg er onmiddellijk voor dat de parasol vakkundige wordt gerepareerd voordat u deze weer gaat gebruiken.

2.3 Onjuist gebruik

Voorbeelden van onjuist gebruik zijn:

- Laat kleine kinderen niet zonder toezicht achter bij de parasol, deze parasol is geen speelgoed voor kinderen.
- Gebruik de parasol niet op dakterrassen of op soortgelijke aan wind blootgestelde plekken.
- Gebruik geen inlegplaten met een totaal gewicht van minder dan 100 kg.
- Gebruik geen barbecues (op gas, kolen of elektrisch) of open vuur onder of naast de parasol. De parasol kan beschadigd raken door rondvliegende vonken.
- Gebruik geen verwarmingsapparaten (op gas of infrarood) onder de parasol.
- Bij onweer, regen of sneeuw moet de parasol worden gesloten.
- Bij opkomende wind de parasol direct sluiten en voldoende borgen (riem, beschermhoes).
- De parasol mag niet worden veranderd of met vreemd materiaal worden behangen, omdat hierdoor de stabiliteit en de werking kan verslechteren.

Bij onjuist gebruik van de parasol vervallen alle aanspraken op garantie en aansprakelijkheid voor materiële schade en lichamelijk letsel.

2.4 Te voorzien verkeerd gebruik

Mogelijk te voorzien verkeerd gebruik bij de parasol kan zijn:

- Opstellen op een zachte, zanderige of vochtige ondergrond.
 - Het niet in acht nemen van de veiligheidsinstructies, -voorschriften en aanwijzingen in deze gebruiksaanwijzing.
 - Het gebruik van niet toegestane bevestigings- of reserveonderdelen.
 - Het gebruik met niet goedgekeurde modificaties en reparaties van het product.
-

3 Montage en opbouw

3.1 Technische gegevens

Tabel 3-1 Technische gegevens

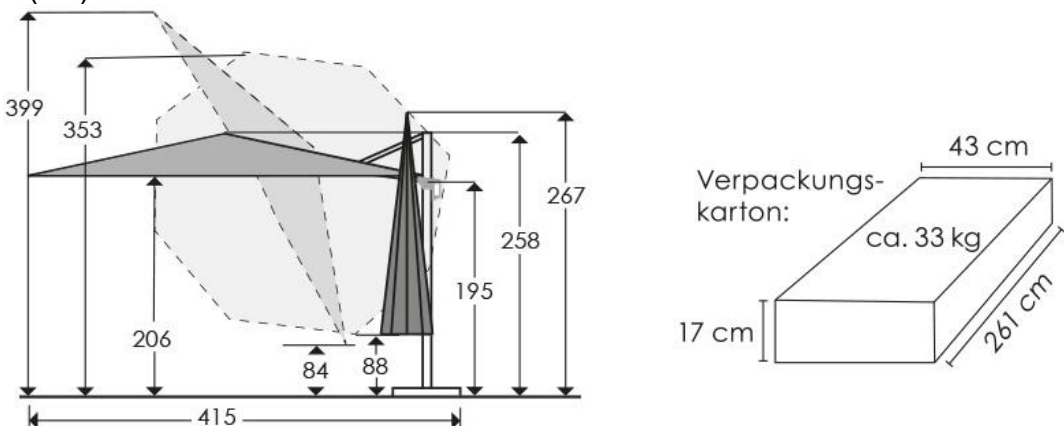
Aanduiding	Specificatie
Bespanning	100% polyester, bestand tegen verrotting, waterafstotend geïmpregneerd, afneembaar voor reinigingsdoeleinden
Frame	Gepoedercoat aluminium-stalen frame
Functies	Via de draaischijf met voetpedaal 360° draaibaar, tot 50° kantelbaar langs de mast, tot 45° tweezijdig kantelbaar langs de hefarm (handmatig)
Plaatstandaard	Ontworpen voor het opnemen van vier inlegplaten, afmeting 50 x 50 x 5 cm, gewicht tenminste 25 kg per plaat
Gewicht parasol	27,75 kg
Transportgewicht met verpakking	32,43 kg
<p>Afmetingen (cm)</p> 	

3.2 Verpakking en transport

 WARNUNG	De parasol weegt ca. 32 kg. <ul style="list-style-type: none">➤ Een persoon mag niet meer dan 23 kg tillen en dragen.➤ Til of transporteer de parasol met twee personen of gebruik een geschikt hijsmiddel.➤ Anders kan de gezondheid van personen in gevaar komen (bv. overbelasting van de wervelkolom, letsel door omlaag vallende lasten).
--	---

HINWEIS	Kans op beschadiging bij het openen van de verpakking. <ul style="list-style-type: none">➤ Bij het openen van de verpakking met schaar, mes of andere spitse voorwerpen kan de inhoud beschadigd raken.
----------------	--

Let op alle op de parasol en de verpakking aangebrachte veiligheidsinstructies, symbolen en overige aanduidingen.

Controleer bij de ontvangst van de levering de verpakking op transportschade.

Controleer na het uitpakken de inhoud op volledigheid en beschadigingen. In tabel 3-2 worden alle onderdelen van de parasol opgesomd.

Neem in geval van transportschade, ontbrekende of beschadigde onderdelen direct contact op met uw verkooppunt.

3.3 Leveringssamenstelling









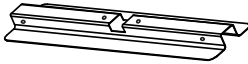
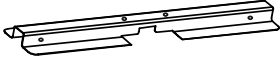

	<p>Neem voor het bestellen van reserveonderdelen contact op met uw verkooppunt.</p> <p>Gebruik uitsluitend originele accessoires en reserveonderdelen om de veiligheid en een probleemloze werking te kunnen garanderen.</p>
---	--

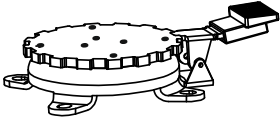
Controleer of alle onderdelen compleet zijn.

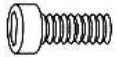
Mocht ondanks omvangrijke kwaliteitswaarborg toch een onderdeel defect zijn of ontbreken, neem dan contact op met het verkooppunt waarbij u deze parasol hebt gekocht.

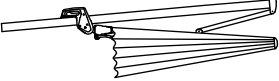
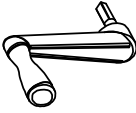
Bewaar zo mogelijk de doos voor eventueel mogelijke retourzending voor garantiedoeleinden.

Tabel 3-2 Leveringssamenstelling

Onderdeel	Aanduiding	Afbeelding	Aantal
A	Kruisvoet, onderste gedeelte		1
B	Kruisvoet, bovenste gedeelte		1
C	Standbuis		1
D	Draaiplaat		1
E	Schroef M8x14		4
F	Schroef M8x20		4
G	Onderlegring		8
H	Parasol		1
I	Zwengel		1
J	Handschroef		1
K	Inbussleutel		1
L	Afdekdop voor standbuis, tweedelig		1
M	Beschermhoes		1

3.4 Montage van de plaatstandaard

	<p>De standbuis (C) is staat na de montage ca. 3° schuin naar achteren.</p> <p>Dat is normaal en vormt geen reden voor reclamatie. Hierdoor wordt voorkomen dat de mast voorover hangt als de parasol geopend is. Bovendien zorgt het ervoor dat de parasol harmonieus oogt.</p>
---	--

Voor de montage van de plaatstandaard gaat u als volgt te werk (zie afb. 3-1):

- Leg beide onderdelen van de plaatstandaard (A + B), zoals weergegeven, op elkaar.
- Schroef beide onderdelen vast op de draaiplaat (D). Gebruik hiervoor de schroeven M8x20 (F) en telkens een onderlegging (G).
- Schroef vervolgens de standbuis (C) vast op de draaiplaat (D). Gebruik hiervoor de schroeven M8x14 (E) en telkens een onderlegging (G).
- Plaats nu de afdekdop (L), zoals weergegeven, op de draaiplaat. De uitsparing in de afdekdop moet aan alle kanten dezelfde afstand tot de standbuis hebben. Anders kan in de volgende stap de mast van de parasol de afdekdop beschadigen.

3.5 Parasol opstellen

	<p>De parasol weegt ca. 32 kg.</p> <ul style="list-style-type: none">➤ Een persoon mag niet meer dan 23 kg tillen en dragen.➤ Til of transporteer de parasol met twee personen of gebruik een geschikt hijsmiddel.➤ Anders kan de gezondheid van personen in gevaar komen (bv. overbelasting van de wervelkolom, letsel door omlaag vallende lasten).
---	--

	<p>Een inlegplaat met 25 kg is een zware last.</p> <ul style="list-style-type: none">➤ Een persoon mag niet meer dan 23 kg tillen en dragen.➤ Til en transporteer inlegplaten van 25 kg of meer met twee personen of gebruik een geschikt hijsmiddel.➤ Anders kan de gezondheid van personen in gevaar komen (bv. overbelasting van de wervelkolom, letsel door omlaag vallende lasten).
---	---

Voor het opstellen van de plaatstandaard van de parasol gaat u als volgt te werk (zie afb. 3-2 en 3-3):

- Positioneer de plaatstandaard op de gewenste locatie.
- Let er daarbij op dat de ondergrond stevig en vlak is.
- Plaats met behulp van twee personen de inlegplaten van elk tenminste 25 kg (50 x 50 x 5 cm) in de plaatstandaard, zoals weergegeven. Het totale gewicht van de vier inlegplaten is tenminste 100 kg.
- Plaats met behulp van twee personen de parasol (H), zoals weergegeven, voorzichtig op de standbuis. Let erop dat de parasol niet kantelt. Laat de parasol niet vallen, omdat deze hierdoor beschadigd zou kunnen raken.
- Borg de parasol (H) met de handschroef (J).

4 Bediening

HINWEIS	Opkomende wind of windvlagen kunnen de parasol beschadigen. <ul style="list-style-type: none">➤ Door een te grote hellingshoek kan de parasol aanzienlijk meer wind vangen en door windvlagen schade oplopen of omkiepen.➤ Daaruit resulterende schade valt buiten onze fabrieksgarantie. Let als gebruiker op het juiste gebruik van de parasol.
----------------	---

Voor een efficiënt gebruik van de parasol zijn de volgende instelfuncties, zoals onderstaand beschreven, beschikbaar:

- De parasol schuin zetten
- De parasol draaien
- De parasol kantelen

Door deze functies is gedurende de hele dag een goede zonwering mogelijk, zonder de locatie van de parasol te hoeven veranderen.

4.1 De parasol openen

HINWEIS	Open de parasol voorzichtig. <ul style="list-style-type: none">➤ Bij opkomende wind of windvlagen de parasol niet openen.➤ Controleer of er geen steunstangen bij de parasol gekanteld zijn. Indien nodig, kunt u de uiteinden van de steunstangen iets naar buiten trekken.
----------------	--

	➤ Controleer of de parasol zonder belemmering kan worden geopend en geen muur, tafel, boom, etc. raakt.
--	---

De parasol openen (zie afb. 4-1):

- Plaats de zwengel (I), zoals weergegeven, in de opening voor de functie "OPEN – DICHT" van de zwengelbehuizing en druk deze er stevig in tot tegen de aanslag (1).
- Door de zwengel met de wijzers van de klok mee te draaien gaat de parasol open.
- Ontgrendel tijdens het openen van de parasol de hendel aan de greep en schuif deze langzaam langs de mast omhoog (2).
- Open de parasol altijd volledig. De parasol is volledig geopend als het parasoldoek gespannen is.

4.2 De parasol schuin zetten

	Gevaar bij opkomende wind of windvlagen. <ul style="list-style-type: none">➤ Als de parasol schuin staat, kan deze aanzienlijk meer wind vangen. Sluit de parasol altijd en borg deze met de riem bij opkomende wind of windvlagen.➤ Wind of windvlagen kunnen bij schuin gezette parasol de robuuste constructie of stabiliteit in gevaar brengen. Hierdoor kunnen personen letsel oplopen.
---	--

De parasol schuin zetten (zie afb. 4-2):

- Druk de hendel (zie afbeelding) van de greep stevig in en stel door de greep langs de mast te verschuiven de gewenste schuine stand van de parasol in.
- Als de hendel wordt losgelaten, klikt de parasol vast in de dichtstbijzijnde positie voor de schuine stand.

4.3 De parasol draaien

	Draai de parasol voorzichtig. <ul style="list-style-type: none">➤ Houd de parasol tijdens het draaien in de gaten.➤ Voorkom dat de parasol muren, bomen of soortgelijke hindernissen raakt.
---	---

De parasol draaien (zie afb. 4-3):

- Door het voetpedaal te bedienen wordt de draaiplaat (D), zoals weergegeven, ontgrendeld (1). Nu kunt u de parasol naar de gewenste positie draaien (2).
- Als u het voetpedaal loslaat, wordt de draaiplaat weer vergrendeld (3).

- Laat daarna de parasol in de dichtstbijzijnde positie vastklikken.

4.4 De parasol kantelen

 VORSICHT	<p>Gevaar bij opkomende wind of windvlagen.</p> <ul style="list-style-type: none">➤ Als de parasol is gekanteld, kan deze aanzienlijk meer wind vangen. Sluit de parasol altijd en borg deze met de riem bij opkomende wind of windvlagen.➤ Wind of windvlagen kunnen bij gekantelde parasol de robuuste constructie of stabiliteit in gevaar brengen. Hierdoor kunnen personen letsel oplopen.
---	---

De parasol kantelen (zie afb. 4-4):

- Trek de hendel boven de greep, zoals weergegeven, omlaag en houd deze in deze positie – de vergrendeling is nu los (1).
- Beweeg de hendel in de gewenste richting (2). Om zo min mogelijk kracht te hoeven gebruiken, helpt het om deze beweging te ondersteunen door aan een van de steunstangen te rekken.
- Als de gewenste kanteling is bereikt, brengt u de hendel weer terug in de uitgangspositie, waardoor de parasol weer wordt vergrendeld (3).

	<p>Door de kantelfunctie is gedurende de hele dag een goede zonwering mogelijk, zonder de locatie van de parasol te hoeven veranderen.</p>
---	--

4.5 De parasol sluiten

 HINWEIS	<p>Sluit de parasol voorzichtig.</p> <ul style="list-style-type: none">➤ Bij opkomende wind of windvlagen de parasol direct sluiten.➤ Controleer of de parasol zonder belemmering kan worden gesloten en geen muur, tafel, boom, etc. raakt.
--	--

De parasol sluiten:

- Breng de parasol eerst vanuit de gekantelde positie in horizontale positie.
- Door de zwengel tegen de klok in te draaien gaat de parasol dicht.
- Ontgrendel tijdens het sluiten van de parasol de hendel aan de greep en schuif deze langzaam langs de mast omlaag.
- Borg de gesloten parasol met de riem.



Wij adviseren om bij regen of als de parasol langere tijd niet wordt gebruikt de meegeleverde beschermhoes te gebruiken.

5 Onderhoud en reparatie

5.1 Onderhoud

Verwijder los vuil of stof met een zachte borstel.

Verwijder loof en borstel droge vogel- alsmede insectenexcrementen eraf (uitgangspunt voor microbiële aantasting).

Door regelmatig afspoelen met voldoende helder water voorkomt sterke vervuiling.

Bij sterkere vervuiling kan de parasol worden gereinigd met lauw water en een mild sopje. Gebruik hiervoor een spons of een zachte borstel.

Let op: de volgende reinigingsmethoden zijn niet geschikt:

- Gebruik van hogedrukreinigers (verwijdert de beschermende impregnering)
- Parasoldoek in de wasmachine wassen (verwijdert de beschermende impregnering en tast de naden aan)
- Schurende of scherpe reinigingsmiddelen
- Reinigen met heet water (kan leiden tot krimpen van de stof).

Controleer regelmatig of de schroefverbindingen nog goed vast zitten en of bewegende onderdelen nog goed werken.

5.2 Reparatie

Defecte onderdelen kunnen worden vervangen. Neem voor informatie over beschikbare reserveonderdelen contact op met de speciaalzaak, waar u deze parasol hebt gekocht.

Gebruik uitsluitend originele accessoires en reserveonderdelen om de veiligheid en een probleemloze werking te kunnen garanderen.

6 Opslag en transport

6.1 Opslag

Sluit de parasol ook als u deze korte tijd niet gebruikt.

Borg de gesloten parasol met de riem.

Breng de beschermhoes over de gesloten parasol aan om te voorkomen dat deze vroegtijdig verbleekt of vervuild raakt.

Als u de parasol langere tijd niet gebruikt (bv. gedurende de winter), sla dan de plaatstandaard en de parasol op in een droge en stofvrije ruimte.

Voorkom temperatuurschommelingen tijdens de opslag. Hierdoor kan zich condens vormen (waardoor vochtvlekken en schimmel kan ontstaan).

Het temperatuurbereik dient -20 °C tot +70 °C niet te overschrijden.

Voorals de parasol langere tijd niet wordt gebruikt, moet u erop letten dat het parasoldoek droog is. Anders kunnen er vochtvlekken en schimmelvorming optreden.

6.2 Transport

Het gewicht bedraagt

- van de parasol ca. 32 kg
- van een inlegplaat tenminste 25 kg (minimaal vier inlegplaten zijn nodig).

Een persoon mag slechts 23 kg tillen en transporteren. Voor het tillen en transporteren van de parasol of een inlegplaat zijn twee personen of een geschikt hijsmiddel nodig.

7 Afvalverwijdering

Verpakkingsmateriaal, afvalmateriaal of niet meer te gebruiken onderdelen moeten op de juiste wijze volgens de geldende wettelijke plaatselijke afvalverwijderingsvoorschriften worden weggegooid.



Aanwijzing voor recycling

Gooi verpakkingen niet weg bij het huisvuil, maar laat deze recycelen.



Aanwijzing bij afvalverwijdering

Oude onderdelen bevatten waardevolle materialen die gerecycled kunnen worden, dus laat deze recycelen.

Lever afgedankte onderdelen daarom in bij een geschikte inzamellocatie.

Instrukcja montażu i obsługi

Parasol na wysięgniku

Bermuda 350 cm Ø

nr art. 733-00



Wydawca

Xaver Schneider GmbH & Co. KG
Obereschring 1

D-88512 Mengen

Tel.: +49 (0) 7572 7636-0

Faks: +49 (0) 7572 7636-126

Internet: www.schneider-schirme.com

Copyright

© 2022 Xaver Schneider GmbH & Co. KG, D-88512 Mengen. Wszelkie prawa zastrzeżone.

Treści tego dokumentu nie wolno powielać ani przekazywać innym osobom bez uprzedniej pisemnej zgody firmy Xaver Schneider GmbH & Co. KG.

Użycie nazw handlowych, nazw marek itd. w tym dokumencie nie uprawnia do uznania, że są one wyłączone spod ochrony.

Wykluczenie odpowiedzialności

Podjęte zostały wszystkie niezbędne kroki mające na celu zapewnienie kompletności i poprawności tego dokumentu. W przypadku pojawienia się mimo to pytań odnośnie określonych produktów prosimy zwrócić się do firmy Xaver Schneider GmbH & Co. KG lub autoryzowanego przedstawiciela.

Informacje zawarte w tym dokumencie mogą ulec zmianie bez uprzedzenia i nie stanowią jakiegokolwiek zobowiązania ze strony firmy Xaver Schneider GmbH & Co. KG. Firma Xaver Schneider GmbH & Co. KG nie ponosi odpowiedzialności za możliwe błędy w tym dokumencie.

Spis treści

1	Informacje ogólne	226
1.1	Nasz film instruktażowy o tym, jak zmontować parasol.....	226
1.2	Cel instrukcji montażu i obsługi	226
1.3	Przechowywanie instrukcji montażu i obsługi	227
1.4	Grupa docelowa	227
1.5	Ważność	227
1.6	Odpowiedzialność i gwarancja	227
1.7	Hasła ostrzegawcze, symbole bezpieczeństwa, wskazówki	227
1.7.1	Hasła ostrzegawcze	228
1.7.2	Symbole ostrzegawcze i informacyjne	228
1.8	Ochrona środowiska	229
2	Bezpieczeństwo.....	230
2.1	Zasady bezpieczeństwa	230
2.1.1	Ogólne zasady bezpieczeństwa	230
2.2	Użycie zgodnie z przeznaczeniem	231
2.3	Użycie niezgodnie z przeznaczeniem.....	231
2.4	Możliwe do przewidzenia błędne użycie	231
3	Montaż i budowa.....	232
3.1	Dane techniczne	232
3.2	Opakowanie i transport	233
3.3	Zakres dostawy	233
3.4	Montaż stojaka do płyt	235
3.5	Ustawianie parasola.....	235
4	Obsługa	236
4.1	Otwieranie parasola	236
4.2	Nachylenie parasola.....	237
4.3	Obracanie parasola.....	237
4.4	Przechylenie parasola.....	238
4.5	Zamykanie parasola.....	238
5	Pielęgnacja i naprawa.....	239
5.1	Pielęgnacja	239
5.2	Naprawa	239
6	Przechowywanie i transport	239
6.1	Przechowywanie	239
6.2	Transport	240
7	Usuwanie.....	240

1 Informacje ogólne

Gratulujemy zakupu nowego parasola słonecznego. Nabyli Państwo produkt o wysokiej jakości i wysokim standardzie technicznym.

Aby mogli Państwo jak najdłużej cieszyć się tym parasolem słonecznym, prosimy poświęcić kilka minut na uważne zapoznanie się z niniejszą instrukcją montażu i obsługi.

Wersja niemiecka jest oryginalną instrukcją obsługi.

Niniejsza instrukcja zawiera ważne informacje na temat montażu oraz pewnego i bezpiecznego użycia parasola słonecznego.

1.1 Nasz film instruktażowy o tym, jak zmontować parasol

Z montażem parasola można się wcześniej wygodnie zapoznać oglądając nasz film instruktażowy.
Kod QR umożliwia przejście bezpośrednio na odpowiednią stronę.



Prosimy zeskanować kod QR smartfonem i obejrzeć instrukcję montażu.

Film instruktażowy służy tylko jako ogólna informacja. Aby prawidłowo wykonać montaż i obsługiwać parasol i dzięki temu uniknąć szkód materialnych i zapobiec nieszczęśliwym wypadkom, należy przestrzegać informacji zawartych w niniejszej instrukcji montażu i obsługi oraz poleceń.

1.2 Cel instrukcji montażu i obsługi



Starannie przeczytać instrukcję montażu i obsługi!

W celu montażu i obsługi parasola użytkownicy muszą:

- w całości przeczytać i zrozumieć informacje zawarte w tej instrukcji
- móc gwarantować bezpieczny montaż i obsługę parasola.

Niniejsza instrukcja montażu i obsługi zawiera informacje odnośnie:

- montażu
- obsługi parasola.

Wersja niemiecka jest oryginalną instrukcją obsługi.

1.3 Przechowywanie instrukcji montażu i obsługi

Niniejsza instrukcja montażu i obsługi jest częścią składową produktu i musi być bezpiecznie przechowywana i w każdej chwili dostępna.

W przypadku zmiany właściciela produktu należy niniejszą instrukcję przekazać nowemu właścicielowi.

1.4 Grupa docelowa

Niniejsza instrukcja do parasola przeznaczona jest dla użytkowników, którzy przeczytali i zrozumieli instrukcję w celu zagwarantowania bezpiecznego

- montażu
- obsługi parasola.

1.5 Ważność

Niniejsza instrukcja obsługi obowiązuje tylko dla parasola na wysięgniku o nazwie Bermuda 350 cm Ø.

1.6 Odpowiedzialność i gwarancja

Jeśli pomimo starannej kontroli jakości jakaś część zostanie przedwcześnie uszkodzona lub zużyta, prosimy skontaktować się z punktem sprzedaży, w którym parasol został zakupiony. W przypadku szkód spowodowanych wskutek niewłaściwego użycia lub nieprawidłowego montażu wygasają wszelkie roszczenia z tytułu gwarancji.





Zasady i przepisy bezpieczeństwa wymienione w niniejszej instrukcji stanowią razem z informacjami technicznymi dotyczącymi montażu i obsługi podstawę użycia parasola słonecznego zgodnie z przeznaczeniem do celów prywatnych i na zewnątrz. Należy się z nimi zapoznać przed montażem i użyciem parasola, ich przestrzegać oraz zachować do użytku w przyszłości.

Nieprzestrzeganie zasad bezpieczeństwa i poleceń może prowadzić do poważnego uszkodzenia materiału i obrażeń ciała, za które firma Xaver Schneider GmbH & Co. KG wyraźnie wyklucza jakąkolwiek odpowiedzialność lub obowiązek udzielenia gwarancji.

1.7 Hasła ostrzegawcze, symbole bezpieczeństwa, wskazówki



W niniejszej instrukcji montażu i obsługi używane są poniższe hasła ostrzegawcze, symbole bezpieczeństwa i wskazówki.





1.7.1 Hasła ostrzegawcze

	<p>Ostrzeżenie przed możliwie niebezpieczną sytuacją.</p> <ul style="list-style-type: none"> ➤ Nieprzestrzeganie grozi ciężkimi obrażeniami ciała lub śmiercią.
	<p>Ostrzeżenie przed możliwym zagrożeniem.</p> <ul style="list-style-type: none"> ➤ Nieprzestrzeganie może prowadzić do średnio ciężkich lub lekkich obrażeń ciała.
	<p>Ostrzeżenie przed szkodami materialnymi.</p> <ul style="list-style-type: none"> ➤ Nieprzestrzeganie grozi uszkodzeniem parasola.
	<p>Ogólna informacja lub wskazówka.</p>

1.7.2 Symbole ostrzegawcze i informacyjne

W instrukcji, na opakowaniu i na parasolu zawarte są następujące symbole ostrzegawcze i informacyjne.

Symbol	Objaśnienie
	<p>Wiatr</p>
	<p>Niebezpieczeństwo potknięcia się</p>

Symbol	Objaśnienie
	Niebezpieczeństwo przewrócenia
	Niebezpieczeństwo przygniecenia
	Przeczytać instrukcję obsługi
	Porady odnośnie stosowania

1.8 Ochrona środowiska

Podczas wszystkich prac przy parasolu należy przestrzegać obowiązujących przepisów ochrony środowiska.

	<p>Uwaga odnośnie recyklingu</p> <p>Nie wyrzucać opakowania do zwykłych śmieci, lecz oddać je do możliwego powtórnego wykorzystania.</p>
---	---

	<p>Uwaga odnośnie usuwania</p> <p>Stare części zawierają wartościowe materiały przystosowane do recyklingu, które należy doprowadzić do możliwego odzysku.</p> <p>Niepotrzebne już części należy dlatego usuwać za pośrednictwem odpowiednich systemów zbiórki.</p>
---	--

2 Bezpieczeństwo

Niniejszy rozdział opisuje zasady bezpieczeństwa i przepisy gwarantujące bezpieczny

- montaż
- obsługę produktu.

2.1 Zasady bezpieczeństwa

2.1.1 Ogólne zasady bezpieczeństwa

Parasol słoneczny chroni przed bezpośrednim promieniowaniem UV. Dla pełnej ochrony, także przed pośrednim promieniowaniem UV, należy chronić skórę dodatkowo odpowiednim kremem przeciwsłonecznym.

W przypadku nadciągającego wiatru, burzy, opadów deszczu lub śniegu należy niezwłocznie zamknąć i wystarczająco zabezpieczyć parasol (taśma, pokrowiec). W innym przypadku istnieje niebezpieczeństwo złamania parasola. Odporność rozłożonego parasola na wiatr jest ograniczona.

Nigdy nie pozostawiać otwartego parasola bez nadzoru.

Nie pozostawiać dzieci bez nadzoru przy parasolu.

Parasol nie nadaje się do użycia na tarasach na dachu lub w innych miejscach narażonych na wiatr!

Tylko do użytku prywatnego na zewnątrz!

Nigdy nie używać grilli (gaz, węgiel, prąd) i nie rozniecać otwartego ognia pod parasolem lub obok parasola – niebezpieczeństwo pożaru. Sypiące się iskry mogą uszkodzić parasol.

Nigdy nie używać grzejników (gaz, podczerwień) pod parasolem – niebezpieczeństwo pożaru.

Jednej nie osobie nie wolno dźwigać i transportować ciężaru powyżej 23 kg. Parasol waży ok. 32 kg, a jeden obciążnik min. 25 kg. Parasol lub obciążnik należy dźwigać i transportować w dwie osoby lub przy pomocy odpowiedniego podnośnika. W innym przypadku może dojść do zagrożenia zdrowia osób (np. przeciążenie kręgosłupa, obrażenia spowodowane spadającymi ciężarami).

Dzieciom oraz osobom o zmniejszonych zdolnościach fizycznych, sensorycznych lub psychicznych nie wolno dokonywać montażu i obsługi parasola.

Istnieje niebezpieczeństwo obrażeń dzieci i osób o zmniejszonych zdolnościach fizycznych, sensorycznych lub psychicznych (np. częściowo upośledzonych, starszych osób o ograniczonych zdolnościach fizycznych i psychicznych) lub nieposiadających doświadczenia i wiedzy (np. starszych dzieci).

Produkt ten może być używany przez osoby o zmniejszonych zdolnościach fizycznych, sensorycznych lub psychicznych lub nieposiadających doświadczenia i wiedzy, jeżeli są one nadzorowane oraz zostały poinstruowane w zakresie bezpiecznego użycia i zrozumiały wynikającego z tego tytułu zagrożenia.

Dzieciom nie wolno się bawić z produktem. Trzymać z dala również zwierzęta domowe, jeśli mogłyby one zagrażać stabilności parasola.

Nie pozostawiać parasola bez nadzoru. Nie pozwalać dzieciom bawić się folią opakowania. Mogą się one w nią zaplątać i udusić.

2.2 Użycie zgodnie z przeznaczeniem

Do użycia zgodnie z przeznaczeniem należą:

- Parasol słoneczny jest przeznaczony tylko do użytku prywatnego na zewnątrz!
- Parasol słoneczny jest przeznaczony wyłącznie do ochrony przed słońcem.
- Parasol słoneczny chroni przed bezpośrednim promieniowaniem UV.
- Dla pełnej ochrony, także przed pośrednim promieniowaniem UV, należy chronić skórę dodatkowo odpowiednim kremem przeciwsłonecznym.
- Używać bezwzględnie czterech obciążników o wymiarach 50 x 50 x 5 cm i ciężarze każdego z nich min. 25 kg. Obowiązuje minimalny ciężar łączny obciążników 100 kg.
- Parasola słonecznego należy używać tylko w nienagannym stanie. Zwrócić uwagę na uszkodzenia, niesprawne działanie i w przypadku stwierdzenia zlecić ich fachowe usunięcie przed dalszym użyciem.

2.3 Użycie niezgodnie z przeznaczeniem

Przykłady użycia niezgodnie z przeznaczeniem:

- Nie pozostawiać małych dzieci bez nadzoru przy parasolu, parasol słoneczny nie jest zabawką.
- Nie używać parasola na tarasach na dachu lub w innych podobnych miejscach narażonych na wiatr.
- Nie używać obciążników o łącznej masie poniżej 100 kg.
- Nie używać grilli (gaz, węgiel, prąd) i nie rozniecać otwartego ognia pod parasolem lub obok parasola. Sypiące się iskry mogą uszkodzić parasol.
- Nie używać pod parasolem grzejników (gaz, podczerwień).
- W przypadku burzy, opadów deszczu lub śniegu parasol należy zamknąć.
- Przy nadciągającym wietrze parasol należy natychmiast zamknąć i odpowiednio zabezpieczyć (taśma, pokrowiec).
- Nie wolno modyfikować parasola ani zawieszać na nim obcego materiału, gdyż może to pogorszyć jego stabilność i funkcje.

W przypadku użycia parasola słonecznego niezgodnie z przeznaczeniem wygasają wszelkie roszczenia z tytułu gwarancji i odpowiedzialności za szkody materialne i osobowe.

2.4 Możliwe do przewidzenia błędne użycie

Możliwe do przewidzenia błędne użycie parasola słonecznego:

- Ustawienie na miękkim, piaszczystym lub wilgotnym podłożu.
- Nieprzestrzeganie zasad i przepisów bezpieczeństwa oraz poleceń zawartych w niniejszej instrukcji obsługi.

- Użycie niedozwolonych elementów mocujących i części zamiennych.
- Użycie produktu zmodyfikowanego lub naprawionego w sposób nieautoryzowany.

3 Montaż i budowa

3.1 Dane techniczne

Tabela 3-1 Dane techniczne

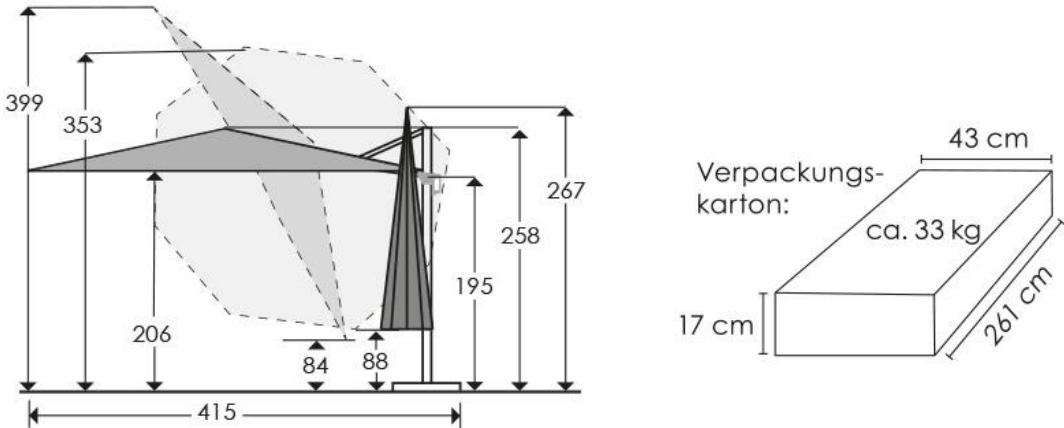
Nazwa	Specyfikacja
Poszycie	100% poliester, odporny na butwienie, impregnowany, dzięki czemu nie pochłania wody, można zdjąć do czyszczenia
Stelaż	Stelaż z aluminium/stali malowanych proszkowo
Funkcje	za pomocą talerza obrotowego z pedałem nożnym obracany o 360°, nachylany do 50° wzdłuż masztu, przechylany z obu stron do 45° wzdłuż ramienia wysięgnika (za pomocą uchwytu)
Stojak do płyt	zaprojektowany na cztery obciążniki o wymiarach 50 x 50 x 5 cm i ciężarze każdego z nich min. 25 kg
Ciężar parasola	27,75 kg
Ciężar transportowy z opakowaniem	32,43 kg
<p>Wymiary (cm)</p> 	

3.2 Opakowanie i transport

 WARNUNG	<p>Parasol waży ok. 32 kg.</p> <ul style="list-style-type: none">➤ Jednej nie osobie nie wolno dźwigać i nieść ciężaru powyżej 23 kg.➤ Parasol należy dźwigać i transportować w dwie osoby lub przy pomocy odpowiedniego podnośnika.➤ W innym przypadku może dojść do zagrożenia zdrowia osób (np. przeciążenie kręgosłupa, obrażenia spowodowane spadającymi ciężarami).
--	--

 HINWEIS	<p>Niebezpieczeństwo uszkodzenia podczas otwierania opakowania.</p> <ul style="list-style-type: none">➤ Podczas otwierania opakowania nożyczkami, nożem lub innymi ostrymi przedmiotami można uszkodzić zawartość opakowania.
--	--

Przestrzegać wszystkich umieszczonych na parasolu i jego opakowaniu zwrotów wskazujących środki ostrożności, symboli i innych oznaczeń.

Przy przyjmowaniu towaru sprawdzić, czy opakowanie nie zostało uszkodzone podczas transportu.

Po rozpakowaniu sprawdzić, czy zawartość opakowania jest kompletna i w nieuszkodzonym stanie. W tabeli 3-2 zawarty jest wykaz wszystkich części parasola.

W przypadku szkód transportowych, brakujących lub uszkodzonych części należy niezwłocznie poinformować punkt sprzedaży.

3.3 Zakres dostawy









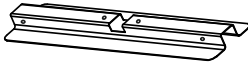
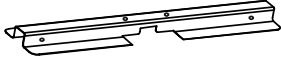

	<p>W celu zamówienia części zamiennych należy skontaktować się z punktem sprzedaży.</p> <p>Używać wyłącznie oryginalnych akcesoriów i części zamiennych, aby gwarantować bezpieczeństwo i nienagane działanie.</p>
---	--

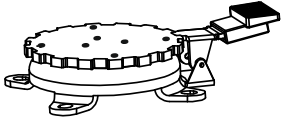
Prosimy sprawdzić kompletność części dostawy.

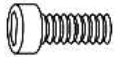
Jeśli pomimo starannej kontroli jakości jakaś część jest uszkodzona lub jej brakuje, prosimy skontaktować się z punktem sprzedaży, w którym zakupiono parasol.

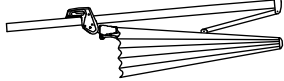
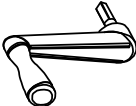
Prosimy zachować karton do ewentualnego odesłania w celach gwarancyjnych.

Tabela 3-2 Zakres dostawy

Część	Nazwa	Rysunek	Ilość
A	Stojak do płyt, dolna część		1
B	Stojak do płyt, górna część		1
C	Rura stojaka		1
D	Płyta obrotowa		1
E	Śruba M8x14		4
F	Śruba M8x20		4
G	Podkładka		8
H	Parasol		1
I	Korbka		1
J	Śruba ręczna		1
K	Klucz imbusowy		1
L	Ośłona rury stojaka, dwuczęściowa		1
M	Pokrowiec		1

3.4 Montaż stojaka do płyt

	<p>Rura stojaka (C) jest po zamontowaniu pochylona do przodu pod kątem ok. 3°.</p> <p>Jest to prawidłowe i nie stanowi podstawy do reklamacji. Zapobiega to zwisaniu masztu do przodu przy otwartym parasolu. Poza tym nadaje to parasolowi harmonijnego wyglądu.</p>
---	---

Podczas montażu stojaka do płyt należy postępować w następujący sposób (patrz rys. 3-1):

- Nałożyć obydwie części stojaka do płyt (A + B) w przedstawiony sposób jedna na drugą.
- Połączyć obydwie części z płytą obrotową (D). Użyć do tego celu śrub M8x20 (F) z podkładkami (G).
- Następnie przykręcić do płyty obrotowej (D) rurę stojaka (C). Użyć do tego celu śrub M8x14 (E) z podkładkami (G).
- Nałożyć teraz osłonę (L) w przedstawiony sposób na płytę obrotową. Prostokątny otwór w osłonie musi mieć z każdej strony jednakową odległość od stojaka podstawy. W przeciwnym razie maszt może w następnym kroku uszkodzić osłonę.

3.5 Ustawianie parasola

	<p>Parasol waży ok. 32 kg.</p> <ul style="list-style-type: none">➤ Jednej nie osobie nie wolno dźwigać i nieść ciężaru powyżej 23 kg.➤ Parasol należy dźwigać i transportować w dwie osoby lub przy pomocy odpowiedniego podnośnika.➤ W innym przypadku może dojść do zagrożenia zdrowia osób (np. przeciążenie kręgosłupa, obrażenia spowodowane spadającymi ciężarami).
---	--

	<p>Obciążnik o wadze 25 kg jest ciężkim ciężarem.</p> <ul style="list-style-type: none">➤ Jednej nie osobie nie wolno dźwigać i nieść ciężaru powyżej 23 kg.➤ Obciążniki o wadze 25 kg należy dźwigać i transportować w dwie osoby lub przy pomocy odpowiedniego podnośnika.➤ W innym przypadku może dojść do zagrożenia zdrowia osób (np. przeciążenie kręgosłupa, obrażenia spowodowane spadającymi ciężarami).
---	--

Do ustawienia stojaka do płyt i parasola należy postępować w następujący sposób (patrz rys. 3-2 i 3-3):

- Postawić stojak do płyt w miejscu ustawienia parasola.
- Podłoże powinno być twarde i poziome.
- W dwie osoby włożyć obciążniki ważące po min. 25 kg (50 x 50 x 5 cm) w przedstawiony sposób w stojak do płyt. Łączny ciężar czterech obciążników powinien wynosić min. 100 kg.
- W dwie osoby ostrożnie nasunąć parasol (H) w przedstawiony sposób na rurę stojaka. Zwrócić przy tym uwagę, aby parasol nie przekrzywił się. Nie upuścić parasola, gdyż może to spowodować jego uszkodzenie.
- Zabezpieczyć parasol (H) śrubą ręczną (J).

4 Obsługa

HINWEIS	Nadciągający wiatr lub porywy wiatru mogą uszkodzić parasol. <ul style="list-style-type: none">➤ Przy zbyt dużym kącie ustawienia parasol jest znacznie bardziej narażony na wiatr i może zostać pod wpływem porywów wiatru uszkodzony lub przewrócony.➤ Szkody wynikające z tego tytułu nie są objęte naszą gwarancją. Użytkownik powinien przestrzegać użytkowania parasola słonecznego zgodnie z przeznaczeniem.
----------------	---

Aby efektywnie używać parasola, dostępne są następujące funkcje nastawcze:

- nachylanie parasola
- obracanie parasola
- przechyłanie parasola

Funkcje te umożliwiają optymalne zacienienie przez cały dzień bez konieczności zmiany miejsca ustawienia.

4.1 Otwieranie parasola

HINWEIS	Ostrożnie otwierać parasol. <ul style="list-style-type: none">➤ Przy nadciągającym wietrze lub porywach wiatru nie otwierać parasola.➤ Upewnić się, że pręty stelaża nie są wykrzywione. W razie potrzeby lekko pociągnąć końce prętów na zewnątrz.
----------------	---

	➤ Upewnić się, że w obszarze otwierania parasola nie ma żadnych przeszkód (ściana domu, stół, drzewo itd.).
--	---

Aby otworzyć parasol (patrz rys. 4-1):

- Włożyć korbkę (I) w przedstawiony sposób w otwór „AUF – ZU“ („OTWARTE – ZAMKIĘTE“) w obudowie korbki i mocno wcisnąć, aż do zatrzaśnięcia (1).
- Obracanie korbką w kierunku zgodnym z ruchem wskazówek zegara powoduje otwieranie parasola.
- Odblokować podczas otwierania parasola dźwignię ręczną przy uchwycie i powoli przesunąć parasol wzdłuż masztu do góry (2).
- Parasol należy zawsze otwierać całkowicie. Parasol jest całkowicie otwarty, gdy poszycie parasola jest napięte.

4.2 Nachylenie parasola

	Niebezpieczeństwo podczas nadciągającego wiatru lub porywów wiatru. <ul style="list-style-type: none">➤ Nachylony parasol jest znacznie bardziej narażony na wiatr. W przypadku nadciągającego wiatru lub porywów wiatru zamknąć parasol i zabezpieczyć taśmą.➤ Wiatr lub porywy wiatru mogą uszkodzić solidną konstrukcję lub stabilność nachylonego parasola. Może to skutkować obrażeniami ciała.
---	--

Aby nachylić parasol (patrz rys. 4-2):

- Mocno wcisnąć dźwignię ręczną (patrz rysunek) przy uchwycie i przez przesuwanie ustalić żądane nachylenie czaszy parasola.
- Zwolnienie dźwigni ręcznej powoduje zablokowanie parasola w najbliższej nachylonej pozycji czaszy parasola.

4.3 Obracanie parasola

	Ostrożnie obracać parasol. <ul style="list-style-type: none">➤ Obserwować parasol podczas obracania.➤ Unikać kontaktu ze ścianami domu, drzewami i podobnymi przeszkodami.
---	--

Aby obrócić parasol (patrz rys. 4-3):

- Naciśnięcie na pedał nożny powoduje odblokowanie płyty obrotowej (D) w przedstawiony sposób (1). Teraz można obrócić parasol w żądane położenie (2).

- Zwolnienie pedału powoduje ponowne zablokowanie płyty obrotowej (3).
- Parasol zostaje zablokowany w najbliższej pozycji.

4.4 Przechylenie parasola

	<p>Niebezpieczeństwo podczas nadciągającego wiatru lub porywów wiatru.</p> <ul style="list-style-type: none">➤ Przechylny parasol jest znacznie bardziej narażony na wiatr. W przypadku nadciągającego wiatru lub porywów wiatru zamknąć parasol i zabezpieczyć taśmą.➤ Wiatr lub porywy wiatru mogą uszkodzić solidną konstrukcję lub stabilność przechylnego parasola. Może to skutkować obrażeniami ciała.
---	---

Aby przechylić parasol (patrz rys. 4-4):

- Pociągnąć dźwignię ręczną nad uchwytem w przedstawiony sposób w dół i przytrzymać w tej pozycji – blokada jest zwolniona (1).
- Przesunąć dźwignię ręczną w żądanym kierunku (2). Aby zredukować nakład siły, pomocne jest ciągnięcie za jeden z drążków stelaża podczas wykonywania tego ruchu.
- Gdy osiągnięte zostanie przechylenie pod żądanym kątem, ustawić dźwignię ręczną ponownie w pozycji wyjściowej, co spowoduje ponowne zablokowanie czaszy parasola (3).

	<p>Funkcja przechylenia umożliwia dobre zacienienie przez cały dzień bez konieczności zmiany miejsca ustawienia parasola.</p>
---	---

4.5 Zamykanie parasola

	<p>Ostrożnie zamykać parasol.</p> <ul style="list-style-type: none">➤ Przy nadciągającym wietrze lub porywach wiatru niezwłocznie zamknąć parasol.➤ Upewnić się, że w obszarze zamykania parasola nie ma żadnych przeszkód (ściana domu, stół, drzewo itd.).
---	--

Aby zamknąć parasol:

- Najpierw przestawić parasol z położenia przechylnego w położenie poziome.
- Obracanie korbką w kierunku przeciwnym do ruchu wskazówek zegara powoduje zamknięcie parasola.

- Odblokować podczas zamykania parasola dźwignię ręczną przy uchwycie i powoli przesunąć parasol wzdłuż masztu w dół.
- Zamknięty parasol zabezpieczyć taśmą.



Przy dłuższym nieużywaniu lub w razie deszczu zalecamy użycie dostarczonego pokrowca.

5 Pielęgnacja i naprawa

5.1 Pielęgnacja

Luźny brud lub pył usunąć miękką szczotką.

Usunąć liście i oczyścić szczotką z suchych odchodów ptaków i owadów (źródło zanieczyszczenia mikrobiologicznego).

Regularnie splukiwanie dużą ilością czystej wody zapobiega powstawaniu większych zabrudzeń.

W przypadku większych zabrudzeń parasol można wyczyścić letnią wodą i łagodnymi mydlinami. Użyć do tego celu gąbki lub miękkiej szczotki.

Uwaga, poniższe metody czyszczenia nie są odpowiednie:

- użycie myjek wysokociśnieniowych (usuwa impregnację ochronną)
- pranie poszycia w pralce (usuwa impregnację ochronną i uszkadza szwy)
- szorujące lub ostre środki czyszczące
- czyszczenie gorącą wodą (może spowodować zbiegnięcie się materiału).

Okresowo kontrolować połączenia śrubowe pod kątem pewnego osadzenia oraz prawidłowy stan ruchomych części.

5.2 Naprawa

Uszkodzone części można wymienić. Odnośnie informacji na temat dostępnych części zamiennych prosimy zwrócić się do punktu sprzedaży, w którym parasol został zakupiony.

Używać wyłącznie oryginalnych akcesoriów i części zamiennych, aby gwarantować bezpieczeństwo i nienaganne działanie.

6 Przechowywanie i transport

6.1 Przechowywanie

Parasol nieużywany nawet przez krótki okres czasu należy zamknąć.

Zamknięty parasol zabezpieczyć taśmą.

W celu ochrony przed przedwczesnym wyblaknięciem lub jakimkolwiek zabrudzeniem nałożyć na zamknięty parasol pokrowiec.

W przypadku nieużywania przez dłuższy okres czasu (np. w okresie jesienno-zimowym) stojak do płyt i parasol należy przechowywać w suchym i niezakurzonej pomieszczeniu.

Podczas przechowywania unikać wahań temperatury. Mogą one powodować tworzenie się skroplin (niebezpieczeństwo powstania plam i pleśni).

Zakres temperatury nie powinien przekraczać -20°C do $+70^{\circ}\text{C}$.

Jeśli parasol nie będzie używany przez dłuższy czas, zwrócić uwagę na to, czy poszycie jest suche. W przeciwnym wypadku mogą pojawić się plamy i pleśń.

6.2 Transport

Ciężar

- parasola wynosi ok. 32 kg
- obciążnika min. 25 kg (potrzebne są przynajmniej cztery obciążniki).

Jednej nie osobie nie wolno dźwigać i transportować ciężaru powyżej 23 kg. Do unoszenia i transportu parasola lub obciążnika wymagany jest udział dwóch osób lub użycie odpowiedniego podnośnika.

7 Usuwanie

Materiał opakowaniowy, materiały odpadowe lub niepotrzebne już części należy usuwać prawidłowo i fachowo zgodnie z obowiązującymi lokalnymi przepisami.



Uwaga odnośnie recyklingu

Nie wyrzucać opakowania do zwykłych śmieci, lecz oddać je do możliwego powtórnego wykorzystania.



Uwaga odnośnie usuwania

Stare części zawierają wartościowe materiały przystosowane do recyklingu, które należy doprowadzić do możliwego odzysku.

Niepotrzebne już części należy dlatego usuwać za pośrednictwem odpowiednich systemów zbiórki.

Instruções de montagem e uso

Guarda-sol suspenso

Bermuda 350 cm Ø

ref.-nr.º 733-00



Editor

Xaver Schneider GmbH & Co. KG
Obereschring 1

D-88512 Mengen

Tel.: +49 (0) 7572 7636-0

Fax: +49 (0) 7572 7636-126

Web: www.schneider-schirme.com

Direitos de autor

© 2022 Xaver Schneider GmbH & Co. KG, D-88512 Mengen. Todos os direitos reservados.

A reprodução dos conteúdos deste documento ou a sua divulgação a terceiros sem prévia autorização, por escrito, da Xaver Schneider GmbH & Co. KG não é permitida.

A utilização de denominações comerciais, marcas etc. neste documento não significa que estes nomes e designações estejam disponíveis para uso livre.

Exoneração de responsabilidade

Adotamos todas as medidas necessárias para assegurar que este documento esteja completo e correto. Não obstante, se tiver dúvidas ou perguntas em relação a determinados tópicos, consulte por favor a Xaver Schneider GmbH & Co. KG ou a um representante autorizado da empresa.

Quaisquer informações contidas neste documento podem ser alteradas sem prévio aviso, não constituindo nenhuma obrigação para a Xaver Schneider GmbH & Co. KG. A Xaver Schneider GmbH & Co. KG não poderá ser responsabilizada por eventuais erros contidos neste documento.

Índice

1	Informações gerais	244
1.1	O nosso vídeo que mostra a montagem do guarda-sol	244
1.2	A finalidade das instruções de montagem e uso	244
1.3	Como guardar as instruções de montagem e uso	245
1.4	Público-alvo	245
1.5	Âmbito	245
1.6	Garantia e responsabilidade	245
1.7	Palavras-sinal, símbolos de segurança, avisos	245
1.7.1	Palavras-sinal.....	246
1.7.2	Símbolos de aviso e informação.....	246
1.8	Proteção ambiental	247
2	Segurança	248
2.1	Avisos de segurança.....	248
2.1.1	Avisos gerais de segurança	248
2.2	Utilização prevista	249
2.3	Utilização não conforme.....	249
2.4	Má utilização previsível	249
3	Montagem	250
3.1	Dados técnicos	250
3.2	Embalagem e transporte	251
3.3	Conteúdo de fornecimento	251
3.4	Montagem da base porta-placas	253
3.5	Montagem do guarda-sol	253
4	Manuseamento.....	254
4.1	Abrir o guarda-sol	255
4.2	Inclinação longitudinal da cobertura	255
4.3	Rotação da cobertura.....	256
4.4	Inclinação lateral da cobertura	256
4.5	Fechar o guarda-sol.....	257
5	Conservação e reparação.....	257
5.1	Conservação.....	257
5.2	Reparação	258
6	Armazenamento e transporte.....	258
6.1	Armazenamento.....	258
6.2	Transporte	258
7	Eliminação de resíduos.....	258

1 Informações gerais

Os nossos parabéns por ter optado por este guarda-sol. Acaba de adquirir um produto de alta qualidade, tanto em termos de construção técnica como de acabamento.

Para que possa desfrutar durante muito tempo do guarda-sol, agradecemos que dedique alguns minutos à leitura atenta das presentes instruções de montagem e uso.

As instruções de uso originais foram editadas em língua alemã.

Estas instruções contêm informações importantes acerca da montagem e da utilização segura e isenta de perigos do guarda-sol.

1.1 O nosso vídeo que mostra a montagem do guarda-sol

Como informação geral prévia, veja o tutorial em vídeo para montar o guarda-sol.
Através do código QR consegue aceder ao vídeo diretamente.



Faça scan deste código QR com o seu smartphone e veja o tutorial em vídeo.

O tutorial em vídeo serve apenas como informação de carácter geral. Para a montagem e a utilização correta do guarda-sol e, ainda, para prevenir danos e acidentes, referimos às informações contidas nas instruções de montagem e uso.

1.2 A finalidade das instruções de montagem e uso



Ler as instruções de montagem e uso atentamente!

Para a montagem e a utilização do guarda-sol os utilizadores devem

- ter lido, na totalidade, e percebido todas as informações que constam destas instruções
- poder assegurar a montagem e o manuseamento seguro do guarda-sol.

Estas instruções de montagem e uso contêm informações do guarda-sol para

- Montagem
- Manuseamento

As instruções de uso originais foram editadas em língua alemã.

1.3 Como guardar as instruções de montagem e uso

As instruções de montagem e uso são parte integrante do produto e devem ser guardadas de forma segura, permitindo a consulta em qualquer momento.

Se o produto for vendido posteriormente, as instruções devem ser entregues ao novo proprietário.

1.4 Público-alvo

Estas instruções dirigem-se aos utilizadores que leram e perceberam os conteúdos, e servem para assegurar a segurança de

- Montagem
- Manuseamento

1.5 Âmbito

Estas instruções de uso são exclusivas do guarda-sol modelo/marca Bermuda 350 cm Ø.

1.6 Garantia e responsabilidade

Se apesar das amplas medidas de controlo de qualidade algum componente apresentar defeitos ou desgaste prematuro, contate por favor o estabelecimento comercial onde comprou o guarda-sol.

A garantia não cobre quaisquer danos provocados por uso indevido ou montagem incorreta.





Os avisos e instruções de segurança constantes destas instruções de uso e manutenção constituem, juntamente com as informações técnicas em relação à montagem e ao manuseio do produto, a base para a utilização prevista do guarda-sol, para uso privado no exterior. O utilizador deve tomar conhecimento dessas informações antes de proceder à montagem e à utilização do guarda-sol, seguir as instruções indicadas e guardar este documento para poder volver a consultá-lo.

O desrespeito das instruções e normas de segurança pode originar graves danos materiais e corporais, ficando a Xaver Schneider GmbH & Co. KG, conseqüentemente, exonerada de qualquer responsabilidade ou obrigação de garantia.

1.7 Palavras-sinal, símbolos de segurança, avisos



Nestas instruções de montagem e uso encontrará as palavras-sinal, símbolos de segurança e avisos a seguir apresentados.





1.7.1 Palavras-sinal

	<p>Alerta para uma situação potencialmente perigosa.</p> <ul style="list-style-type: none"> ➤ Ignorar estes avisos pode resultar em ferimentos graves ou morte.
	<p>Alerta para um possível perigo.</p> <ul style="list-style-type: none"> ➤ Ignorar estes avisos pode resultar em ferimentos moderados ou menores.
	<p>Alerta para danos materiais.</p> <ul style="list-style-type: none"> ➤ Ignorar estes avisos pode resultar na danificação do guarda-sol.
	<p>Informação geral ou nota.</p>

1.7.2 Símbolos de aviso e informação

Nestas instruções, na embalagem e no guarda-sol encontrará os seguintes símbolos de aviso e informação.

Símbolo	Explicação
	<p>Vento</p>
	<p>Perigo de tropeçar</p>

Símbolo	Explicação
	Perigo de tombar
	Perigo de esmagamento
	Consultar instruções de uso
	Dicas para a utilização

1.8 Proteção ambiental

Durante a execução de quaisquer trabalhos no guarda-sol devem ser respeitadas as normas e leis de proteção ambiental.

	<p>Informação acerca da reciclagem</p> <p>Por favor, não deite as embalagens no lixo doméstico. De preferência, encaminhe-as à reciclagem.</p>
---	---

	<p>Avisos para a eliminação</p> <p>Todos os componentes contêm valiosos materiais recicláveis que devem ser encaminhados aos sistemas de reciclagem.</p> <p>Por isso deve eliminar quaisquer peças através dos sistemas de reciclagem existentes.</p>
---	--

2 Segurança

Este capítulo contém os avisos de segurança em relação ao produto e, ainda, os termos para o procedimento seguro de

- Montagem
- Manuseamento

2.1 Avisos de segurança

2.1.1 Avisos gerais de segurança

Este guarda-sol protege da exposição direta a raios UV. Para uma proteção completa, também da radiação UV indireta, deve usar adicionalmente um produto de proteção cosmético.

Em caso de vento, trovoadas, chuva ou queda de neve, o guarda-sol deve ser fechado de imediato, deixando-o suficientemente segurado (cinto, capa de proteção). Caso contrário existe perigo de rotura. A resistência ao vento do guarda-sol aberto é limitada.

Nunca perca o guarda-sol aberto da vista.

Não deixar as crianças sozinhas e sem supervisão juntas do guarda-sol.

Não indicado para a utilização em terraços de cobertura ou em locais igualmente expostos ao vento!

Somente para uma utilização no exterior e no domínio privado!

Nunca usar grelhadores (gás, carvão, elétrico) ou chama aberta debaixo ou ao lado do guarda-sol: Perigo de incêndio. O guarda-sol ainda pode ser danificado pelas faíscas.

Nunca usar aparelhos de aquecimento (gás, infravermelhos) debaixo do guarda-sol: Perigo de incêndio.

Uma pessoa só não deve levantar em peso ou transportar mais de 23 kg. O guarda-sol pesa aprox. 32 kg e um bloco de pedra, no mínimo, 25 kg. Transportar o guarda-sol e o bloco de pedra sempre entre duas pessoas ou recorrer a meios de elevação adequados. Caso contrário podem surgir perigos para a saúde e a integridade físicas das pessoas (p. ex., danos da coluna vertebral, ferimentos na sequência da queda de objetos pesados).

Crianças e pessoas com capacidade física, sensorial ou mental limitada não devem montar ou manusear o guarda-sol.

Crianças e pessoas com capacidade física, sensorial ou mental limitada (p.ex., pessoas com incapacidade parcial ou pessoas idosas com capacidade física ou mental limitada) ou, ainda, pessoas com falta de experiência ou conhecimento (p.ex., crianças) estão sujeitos a maiores riscos de sofrer ferimentos.

Este produto pode ser usado por pessoas com capacidade física, sensorial ou mental limitada ou, ainda, por pessoas com falta de experiência ou conhecimento, desde que são supervisionadas e foram instruídas sobre a utilização segura, pressupondo que perceberam os perigos inerentes.

As crianças não devem brincar com o produto. Mantenha também os animais domésticos afastados do guarda-sol se forem capazes de comprometer a sua estabilidade.

Nunca deixe o guarda-sol desatendido. Não deixe as crianças brincar com o material plástico da embalagem. As crianças podem ficar presas no filme plástico e morrer de asfixia.

2.2 Utilização prevista

O conceito da utilização prevista inclui:

- O guarda-sol destina-se unicamente à utilização no exterior e no domínio privado!
- O guarda-sol foi concebido exclusivamente para proteger do sol.
- Este guarda-sol protege da exposição direta a raios UV.
- Para uma proteção completa, também da radiação UV indireta, deve usar adicionalmente um produto de proteção cosmético.
- Utilize sem falta 4 blocos de pedra de tamanho 50 x 50 x 5 cm e um peso mínimo de 25 kg por placa. Um peso mínimo total de 100 kg é obrigatório.
- Utilize o guarda-sol somente em estado intacto. Zele por eventuais danos, funções defeituosas e, em caso de detetar alguma anomalia, deixe corrigir a falha imediatamente por um técnico competente.

2.3 Utilização não conforme

Eis alguns exemplos de utilização não conforme:

- Não deixe crianças sozinhas e sem supervisão junto do guarda-sol. Este guarda-sol não é um brinquedo.
- Não utilize o guarda-sol em terraços na cobertura de prédios ou em outros locais fortemente expostos ao vento.
- Não use blocos de pedra com um peso total inferior a 100 kg.
- Nunca utilize grelhadores (gás, carvão, elétrico) ou chama aberta debaixo ou ao lado do guarda-sol. O guarda-sol ainda pode ser danificado pelas faíscas.
- Nunca utilize aquecedores (gás, infravermelhos) debaixo do guarda-sol.
- Durante trovoadas, chuva ou queda de neve o guarda-sol deve ser fechado.
- Quando levanta vento, o guarda-sol deve ser imediatamente fechado e segurado (cinto, capa de proteção).
- O guarda-sol não deve ser modificado ou servir como suporte para objetos alheios, porque isto pode comprometer a estabilidade e a função do produto.

Em caso de uma utilização não conforme do guarda-sol ou fabricante fica exonerado de quaisquer obrigações de garantia ou responsabilidade por danos materiais e corporais.

2.4 Má utilização previsível

Eis alguns exemplos de má utilização previsível do guarda-sol:

- Montagem sobre solo macio, arenoso ou húmido.
 - Não observância dos avisos e instruções de segurança ou das instruções de uso.
 - Utilização de materiais de fixação ou peças sobressalentes não aprovados.
-

- Utilização apesar de modificações ou reparações não autorizadas do produto.

3 Montagem

3.1 Dados técnicos

Quadro 3-1 Dados técnicos

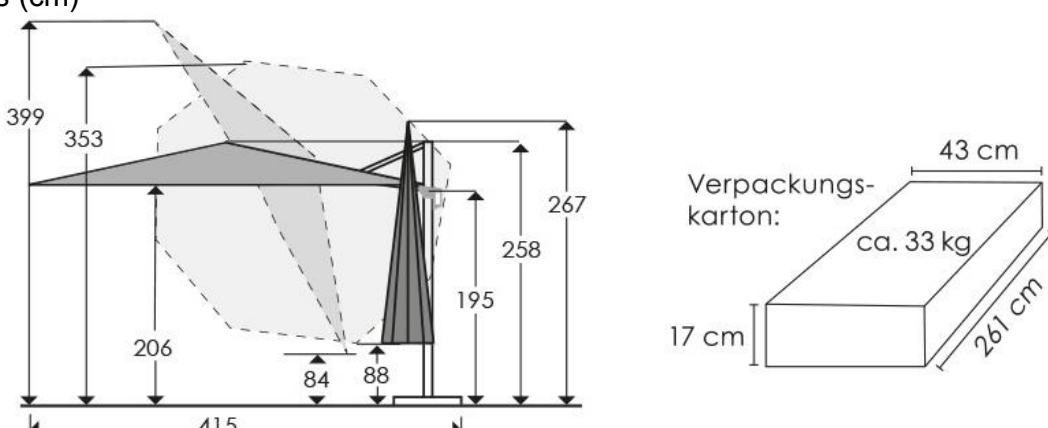
Designação	Especificações
Cobertura	100% poliéster, resistente ao clima, com tratamento hidrófugo, amovível para poder proceder à limpeza
Estrutura	Estrutura de alumínio/ aço com revestimento em pó
Funções	rotação 360° através do anel giratório com pedal, inclinação até 50° ao longo do varão, basculante até 45° de ambos os lados do braço (através do punho)
Base porta-placas	concebido para alojar quatro blocos de pedra, tamanho 50 x 50 x 5 cm, peso mínimo 25 kg por placa
Peso do guarda-sol	27,75 kg
Peso de transporte incluindo embalagem	32,43 kg
Dimensões (cm)	 <p>The technical drawing shows the umbrella's dimensions in centimeters. The main canopy width is 415 cm. The height from the base to the top of the canopy is 399 cm. The height from the base to the top of the frame is 267 cm. The height from the base to the top of the canopy when tilted is 353 cm. The height from the base to the top of the canopy when fully extended is 258 cm. The height from the base to the top of the canopy when fully retracted is 195 cm. The height from the base to the top of the canopy when fully extended and tilted is 206 cm. The height from the base to the top of the canopy when fully retracted and tilted is 84 cm. The height from the base to the top of the canopy when fully extended and tilted is 88 cm. The height from the base to the top of the canopy when fully retracted and tilted is 17 cm. The packaging box dimensions are 43 cm by 261 cm by 17 cm, with a weight of approximately 33 kg.</p>

3.2 Embalagem e transporte

 WARNING	<p>O guarda-sol pesa aprox. 32 kg.</p> <ul style="list-style-type: none">➤ Uma pessoa só não deve levantar em peso ou transportar mais de 23 kg.➤ Transportar o guarda-sol sempre entre duas pessoas ou recorrer a meios de elevação adequados.➤ Caso contrário podem surgir perigos para a saúde e a integridade físicas das pessoas (p. ex., danos da coluna vertebral, ferimentos na sequência da queda de objetos pesados).
--	--

 HINWEIS	<p>Perigo de danificação durante a abertura da embalagem.</p> <ul style="list-style-type: none">➤ Se a embalagem for aberta com tesoura, faca ou outros objetos contundentes, o conteúdo pode ser danificado.
--	--

Observe todos os avisos de segurança, símbolos e outras marcas colocados no guarda-sol e na sua embalagem.

No momento de receção da remessa, inspecionar a embalagem quanto a possíveis danos de transporte.

Depois de tirar o produto da embalagem, verificar se a remessa foi completa e se existem algumas danificações. O quadro 3-2 lista todas as peças que compõem o guarda-sol.

Entre em contato com o estabelecimento comercial onde comprou o guarda-sol logo que detetar quaisquer danos de transporte ou peças danificadas ou em falta.

3.3 Conteúdo de fornecimento







	<p>Dirija-se ao estabelecimento comercial onde comprou o guarda-sol para encomendar peças sobressalentes.</p> <p>No sentido de garantir a segurança e a função impecável do produto, utilize somente peças e acessórios genuínos.</p>
---	---

Por favor, verifique a existência de todas as peças.

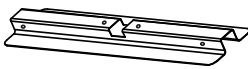
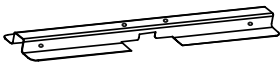
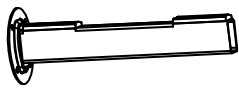
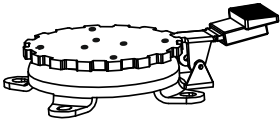
Se apesar das amplas medidas de controlo de qualidade faltar uma peça ou estiver defeituosa, contate por favor o estabelecimento comercial onde comprou o guarda-sol.

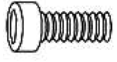
Por favor, tente guardar a caixa para, durante a garantia, poder enviar o produto à reparação se for necessário.

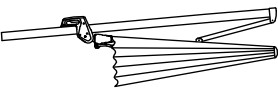
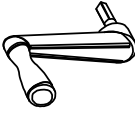
Quadro 3-2 Conteúdo da encomenda

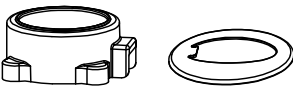
Peça	Designação	Imagem	Quantidade
A	Base porta-placas, peça de baixo		1
B	Base porta-placas, peça de cima		1
C	Suporte tubular		1
D	Placa giratória		1
E	Parafuso M8x14		4
F	Parafuso M8x20		4
G	Anilha		8
H	Cobertura		1
I	Manivela		1
J	Manípulo		1
K	Chave sextavada		1
L	Tampo no suporte tubular, 2 peças		1
M	Capa de proteção		1

3.4 Montagem da base porta-placas

	<p>Depois da montagem, o suporte tubular (C) fica aprox. 3° inclinado para trás.</p> <p>Isto é correto e não pode ser alegado para reclamação. Isto impede que mastro fique pendurado para frente quando a cobertura está aberta. Além disso, confere ao guarda-sol uma aparência global harmoniosa.</p>
---	--

Para montar a base porta-placas, proceda como a seguir descrito (ver fig. 3-1):

- Sobrepor ambas as partes da base porta-placas (A + B), como indicado na ilustração.
- Aparafusar ambas as partes firmemente à placa giratória (D). Para fazer isso, utilize os parafusos M8x20 (F) e uma anilha (G), cada.
- De seguida, aparafusar o suporte tubular (C) à placa giratória (D). Para fazer isso, utilize os parafusos M8x14 (E) e uma anilha (G), cada.
- Coloque agora o tampo (L) sobre a placa giratória, conforme mostra a ilustração. O recorte do tampo deve apresentar em todas as faces uma distância idêntica em relação ao suporte tubular. Caso contrário, o tampo pode ser danificado pelo mastro no passo seguinte a efetuar.

3.5 Montagem do guarda-sol

	<p>O guarda-sol pesa aprox. 32 kg.</p> <ul style="list-style-type: none">➤ Uma pessoa só não deve levantar em peso ou transportar mais de 23 kg.➤ Transportar o guarda-sol sempre entre duas pessoas ou recorrer a meios de elevação adequados.➤ Caso contrário podem surgir perigos para a saúde e a integridade físicas das pessoas (p. ex., danos da coluna vertebral, ferimentos na sequência da queda de objetos pesados).
---	--

	<p>Um bloco de pedra de 25 kg é um peso pesado.</p> <ul style="list-style-type: none">➤ Uma pessoa só não deve levantar em peso ou transportar mais de 23 kg.➤ Transportar blocos de pedra com peso igual ou superior a 25 kg sempre entre duas pessoas ou recorrer a meios de elevação adequados.
---	--

	<ul style="list-style-type: none"> ➤ Caso contrário podem surgir perigos para a saúde e a integridade físicas das pessoas (p. ex., danos da coluna vertebral, ferimentos na sequência da queda de objetos pesados).
--	--

Procedimento para montar a base porta-placas e a cobertura (ver fig. 3-2 e 3-3):

- Coloque a base porta-placa no local de montagem previsto.
- Preste atenção a que a superfície de suporte esteja firme e nivelada.
- Entre duas pessoas, colocar os blocos de pedra com um peso mín. de 25 kg (50 x 50 x 5 cm), cada, na base porta-placas, como indicado na ilustração. O peso total dos quatro blocos de pedra deve ser igual ou superior a 100 kg.
- Entre duas pessoas inserir a cobertura (H) com cuidado no suporte tubular, como mostra a ilustração. Ao fazer isso, zele por não deixar a cobertura enviesada. Evite deixar cair a cobertura, porque esta poderia ficar danificada.
- Segurar a cobertura (H) com o manípulo (J).

4 Manuseamento

<div style="background-color: #0056b3; color: white; padding: 5px; display: inline-block;">HINWEIS</div>	<p>Danificação do guarda-sol devido a vento ou rajadas de vento.</p> <ul style="list-style-type: none"> ➤ Um ângulo de inclinação demasiado grande aumenta consideravelmente a incidência para o vento sendo que o guarda-sol pode tombar e ficar danificado quando levanta vento. ➤ Os danos que resultam não são cobertos pela nossa garantia. Como utilizador deve zelar por uma utilização do guarda-sol correta e conforme os fins previstos.
--	---

Para uma utilização eficaz do guarda-sol existem as opções de ajuste a seguir descritas:

- Inclinação longitudinal da cobertura
- Rotação da cobertura
- Inclinação lateral da cobertura

Estas funções permitem providenciar uma sombra ótima ao longo do dia, sem necessidade de deslocar o guarda-sol.

4.1 Abrir o guarda-sol

	<p>Abrir o guarda-sol com cuidado.</p> <ul style="list-style-type: none">➤ Não abrir o guarda-sol quando há vento/ rajadas de vento.➤ Assegure que nenhuma das varetas fique enviesada na cobertura. Se isso for o caso, puxe os extremos das varetas ligeiramente para fora.➤ Comprove a não existência de obstáculos que possam impedir a abertura do guarda-sol (paredes, mesas, vegetação etc.).
---	---

Abertura do guarda-sol (ver fig. 4-1):

- Inserir a manivela (I) no orifício para a função "ABRIR - FECHAR" no suporte da manivela e premi-la com firmeza para dentro, até encostar (1).
- O guarda-sol abre rodando a manivela no sentido dos ponteiros do relógio.
- Enquanto abre o guarda-sol, destrave a alavanca na pega e puxe-a ao longo do mastro (2) devagar para cima.
- O guarda-sol deve ficar sempre completamente aberto. O guarda-sol está totalmente aberto quando o tecido está estendido.

4.2 Inclinação longitudinal da cobertura

	<p>Perigo por vento ou rajadas de vento.</p> <ul style="list-style-type: none">➤ Com o guarda-sol longitudinalmente inclinado aumenta consideravelmente a base de incidência para o vento. Quando se levanta vento ou surgem rajadas de vento, fechar sem falta o guarda-sol e segurá-lo com o cinto.➤ O vento ou rajadas de vento podem danificar a construção robusta ou comprometer a estabilidade do guarda-sol longitudinalmente inclinado. Isto pode resultar em danos corporais de pessoas.
---	--

Inclinação longitudinal da cobertura (ver fig. 4-2):

- Premir a alavanca (ver ilustração) na pega com força para dentro e movimentar até ajustar a inclinação desejada da cobertura.
- Ao soltar a alavanca, o guarda-sol engata na posição de inclinação mais próxima.

4.3 Rotação da cobertura

	<p>Rodar o guarda-sol com cuidado.</p> <ul style="list-style-type: none">➤ Observe o guarda-sol enquanto estiver a girá-lo.➤ Evite o contato com paredes, vegetação ou obstáculos semelhantes.
---	--

Rodar a cobertura (ver fig. 4-3):

- A placa giratória (D) é destravada mediante atuação no pedal, conforme mostra a ilustração (1). A partir de então pode rodar o guarda-sol até à posição desejada (2).
- A placa giratória volta a ficar travada logo que o pé for levantado do pedal (3).
- Deixar engatar o guarda-sol na posição mais próxima.

4.4 Inclinação lateral da cobertura

	<p>Perigo por vento ou rajadas de vento.</p> <ul style="list-style-type: none">➤ Com o guarda-sol lateralmente inclinado aumenta consideravelmente a base de incidência para o vento. Quando se levanta vento ou surgem rajadas de vento, fechar sem falta o guarda-sol e segurá-lo com o cinto.➤ O vento ou rajadas de vento podem danificar a construção robusta ou comprometer a estabilidade do guarda-sol lateralmente inclinado. Isto pode resultar em danos corporais de pessoas.
---	--

Inclinar a cobertura lateralmente (ver fig. 4-4):

- Puxar a alavanca acima da pega para baixo, conforme mostra a ilustração, e mantê-la nessa posição: o mecanismo então fica destravado (1).
- Movimentar a alavanca na direção desejada (2). Para reduzir a força necessária, aconselha-se apoiar o movimento puxando de uma das varetas.
- Depois de atingir a inclinação desejada, voltar a colocar a alavanca na posição inicial, o que fará travar a cobertura novamente (3).

	<p>A função de inclinação lateral permite proporcionar uma sombra ótima ao longo do dia inteiro sem necessidade de deslocar o guarda-sol.</p>
---	---

4.5 Fechar o guarda-sol

	<p>Fechar o guarda-sol com cuidado.</p> <ul style="list-style-type: none">➤ Fechar o guarda-sol imediatamente quando há vento/ rajadas de vento.➤ Comprove a não existência de obstáculos que possam impedir o fecho do guarda-sol (paredes, mesas, vegetação etc.).
---	--

Fechar o guarda-sol:

- Levar o guarda-sol primeiro da posição lateralmente inclinada até à posição horizontal.
- O guarda-sol fecha rodando a manivela em sentido contrário aos ponteiros do relógio.
- Enquanto fecha o guarda-sol, destrave a alavanca na pega e puxe-a ao longo do mastro, devagar para baixo.
- Prender o guarda-sol com o cinto.

	<p>Durante períodos de tempo mais longos sem utilizar o guarda-sol ou quando chove aconselhamos usar a capa de proteção.</p>
---	--

5 Conservação e reparação

5.1 Conservação

Remover sujidade solta ou poeira com uma escova macia.

Remover folhas e excrementos secos de pássaros e insetos com uma escova (ponto de partida da proliferação microbiana).

A lavagem regular com abundante água limpa ajuda a prevenir sujidade mais forte.

Em caso de maior sujidade, o guarda-sol pode ser lavado com água morna e sabão suave. Utilize para isso uma esponja ou uma escova macia.

Atenção! Os seguintes métodos de limpeza não são indicados:

- Utilização de jatos de alta pressão (remove a impregnação protetora)
- Lavar o tecido na máquina de lavar (remove a impregnação protetora e ataca as costuras)
- Detergentes agressivos ou abrasivos
- Lavar com água quente (pode provocar o encolher do tecido).

De tempo em tempo deve ser comprovado o aperto firme das peças móveis e o seu estado geral.

5.2 Reparação

Peças danificadas podem ser substituídas. Dirija-se por favor ao estabelecimento comercial onde comprou o guarda-sol se precisar de informação sobre a disponibilidade de peças sobressalentes.

No sentido de garantir a segurança e a função impecável do produto, utilize somente peças e acessórios genuínos.

6 Armazenamento e transporte

6.1 Armazenamento

Fechar o guarda-sol mesmo que o período de tempo de não utilização seja curto.

Prender o guarda-sol com o cinto.

Para proteger o guarda-sol fechado de descoloração ou qualquer forma de sujidade, colocar a capa de proteção.

Se o período de não utilização for mais demorado (p.ex., durante o inverno), guardar a base porta-placas e o guarda-sol num espaço seco e isento de pó.

Evitar oscilações térmicas durante o armazenamento. Oscilações térmicas podem originar a formação de condensado (risco de manchas e bolor).

A faixa térmica admissível é de -20 °C a +70 °C.

Especialmente quando o guarda-sol não for utilizado durante um período de tempo mais longo deve cuidar de manter a cobertura seca. Caso contrário podem aparecer manchas e formar-se bolor.

6.2 Transporte

O peso do

- guarda-sol é aprox. 32 kg
- o de um bloco de pedra, no mínimo, 25 kg (são necessários pelo menos quatro blocos de pedra).

Uma pessoa só não deve levantar em peso ou transportar mais de 23 kg. Para levantar e transportar o guarda-sol ou um bloco de pedra são necessárias duas pessoas ou meios de elevação adequados.

7 Eliminação de resíduos

O material da embalagem, resíduos do produto ou peças inutilizadas devem ser eliminados de acordos com as normas e regulamentos em vigor no local da instalação do produto.



Informação acerca da reciclagem

Por favor, não deite as embalagens no lixo doméstico. De preferência, encaminhe-as à reciclagem.



Avisos para a eliminação

Todos os componentes contêm valiosos materiais recicláveis que devem ser encaminhados aos sistemas de reciclagem.

Por isso deve eliminar quaisquer peças através dos sistemas de reciclagem existentes.

Instrucțiuni de montaj și de utilizare

Umbrelă suspendată

Bermuda 350 cm Ø

Cod art. 733-00



Editor

Xaver Schneider GmbH & Co. KG
Obereschring 1

D-88512 Mengen

Tel.: +49 (0) 7572 7636-0

Fax: +49 (0) 7572 7636-126

Web: www.schneider-schirme.com

Copyright

© 2022 Xaver Schneider GmbH & Co. KG, D-88512 Mengen. Toate drepturile rezervate.

Fără acordul scris al Xaver Schneider GmbH & Co. KG nu este permisă reproducerea sau transmiterea către alte persoane a conținutului prezentului document.

Utilizarea numelor comerciale, numelor de mărci etc în prezentul document nu conferă dreptul ca aceste nume să fie considerate libere.

Excluderea responsabilității

Au fost parcurse toate etapele necesare pentru a se asigura faptul că acest document este complet și corect. Dacă însă tot mai există întrebări legate de anumite puncte, vă rugăm să vă adresați firmei Xaver Schneider GmbH & Co. KG sau unui reprezentant autorizat.

Informațiile din acest document pot fi modificate fără notificare prealabilă și nu constituie o obligație pentru Xaver Schneider GmbH & Co. KG. Xaver Schneider GmbH & Co. KG nu preia nicio răspundere pentru posibile greșeli existente în acest document.

Cuprins

1	Generalități.....	263
1.1	Înregistrarea noastră video pentru montarea umbrelei.....	263
1.2	Scopul manualului de instrucțiuni de montaj și utilizare.....	263
1.3	Păstrarea manualului de instrucțiuni de montaj și utilizare.....	264
1.4	Grupul țintă.....	264
1.5	Valabilitate.....	264
1.6	Răspundere și garanții.....	264
1.7	Cuvinte-semnal, simboluri de securitate, indicații.....	264
1.7.1	Cuvinte-semnal.....	265
1.7.2	Simboluri și indicații de avertizare.....	265
1.8	Protecția mediului.....	266
2	Securitate.....	267
2.1	Indicații de securitate.....	267
2.1.1	Indicații generale de securitate.....	267
2.2	Utilizarea conformă.....	268
2.3	Utilizare neconformă.....	268
2.4	Utilizare greșită previzibilă.....	268
3	Montare și construcție.....	269
3.1	Date tehnice.....	269
3.2	Ambalare și transport.....	270
3.3	Ce conține pachetul livrat.....	270
3.4	Montarea suportului cu plăci.....	272
3.5	Amplasarea umbrelei.....	272
4	Utilizare.....	273
4.1	Deschiderea umbrelei.....	273
4.2	Înclinarea umbrelei.....	274
4.3	Rotirea umbrelei.....	274
4.4	Rabaterea umbrelei.....	275
4.5	Închiderea umbrelei.....	275
5	Întreținere și reparare.....	276
5.1	Întreținere.....	276
5.2	Reparație.....	276
6	Depozitare și transport.....	276
6.1	Depozitare.....	276
6.2	Transport.....	277
7	Gestionarea deșeurilor.....	277

1 Generalități

Felicitări pentru cumpărarea noii dv. umbrele de soare. Ați dobândit un produs valoros atât din punct de vedere calitativ, cât și tehnic.

Pentru a vă putea bucura cât mai mult timp de această umbrelă de soare, vă rugăm să utilizați câteva minute pentru a citi cu atenție prezente instrucțiuni de montaj și de utilizare.

Versiunea în limba germană este manualul de instrucțiuni de utilizare original.

Prezentul manual de instrucțiuni cuprinde informații importante pentru montaj precum și utilizarea sigură și lipsită de pericole a acestei umbrele.

1.1 Înregistrarea noastră video pentru montarea umbrelei

Ca informație generală prealabilă urmăriți comod prin instrucțiunile video modul cum se montează umbrela.
Cu acest cod QR ajungeți direct la destinație.



Scanați acest cod QR cu telefonul dv. smart și urmăriți instrucțiunile de montare.

Instrucțiunile video servesc numai drept informație generală. Pentru montarea și utilizarea corecte în scopul evitării pagubelor materiale și prevenirea accidentelor trebuie să se țină seama de informațiile din prezentul manual de instrucțiuni de montaj și utilizare și să se respecte instrucțiunile.

1.2 Scopul manualului de instrucțiuni de montaj și utilizare



A se citi cu atenție manualul de instrucțiuni de montaj și utilizare!

Pentru montare și utilizarea umbrelei trebuie ca utilizatorii

- să fi citit integral și să fi înțeles prezentul manual de instrucțiuni
- să poată să asigure o montare și o utilizare sigură a umbrelei.

Prezentul manual de instrucțiuni de montare și de utilizare cuprinde informații despre umbrelă pentru

- Montajului
- Utilizării

Versiunea în limba germană este manualul de instrucțiuni de utilizare original.

1.3 Păstrarea manualului de instrucțiuni de montaj și utilizare

Prezentul manual de instrucțiuni de montare și de utilizare constituie parte integrantă din produs și trebuie să fie păstrat în siguranță și accesibil în orice moment.

În cazul unui transfer de proprietate a produsului prezentul manual de instrucțiuni de montare și de utilizare trebuie transmis următorului proprietar.

1.4 Grupul țintă

Prezentul manual pentru umbrelă este destinat utilizatorilor care au citit și înțeles manualul, pentru a asigura siguranța

- Montajului
- Utilizării

1.5 Valabilitate

Prezentul manual de instrucțiuni de utilizare este valabil numai pentru umbrela suspendată cu numele de marcă Bermuda 350 cm Ø.

1.6 Răspundere și garanții

Dacă, în pofida sistemului nostru strict de asigurare a calității, o componentă se defectează sau se uzează prematur, vă rugăm să contactați comerciantul de la care ați cumpărat această umbrelă.

În cazul pagubelor materiale rezultate prin utilizarea neconformă sau prin montarea defectuoasă se stinge orice drept la garanție.





Indicațiile și prevederile privind securitatea din prezentul manual constituie împreună cu informațiile tehnice pentru montaj și utilizare baza pentru utilizarea conformă a umbrelei de soare pentru uz privat în spații exterioare. Acestea trebuie să fie luate la cunoștință înainte de montarea și utilizării umbrelei, trebuie să fie respectate și păstrate pentru a fi consultate la nevoie ulterior.

Nerespectarea prevederilor legate de securitate sau a instrucțiunilor poate să aibă drept consecință pagube materiale importante și vătămări corporale ale persoanelor, pentru care Xaver Schneider GmbH & Co. KG exclude în mod expres orice răspundere sau obligație de garanție.

1.7 Cuvinte-semnal, simboluri de securitate, indicații



În prezentul manual de instrucțiuni de montaj și de utilizare sunt folosite următoarele cuvinte-semnal, simboluri de securitate și indicații.





1.7.1 Cuvinte-semnal

	<p>Semnaleză o situație posibil periculoasă.</p> <ul style="list-style-type: none"> ➤ În cazul nerespectării există pericol de vătămări corporale grave sau moarte.
	<p>Semnaleză un risc posibil.</p> <ul style="list-style-type: none"> ➤ Nerespectarea are drept consecințe vătămări corporale de gravitate medie sau ușoare.
	<p>Semnaleză pagube materiale.</p> <ul style="list-style-type: none"> ➤ În cazul nerespectării este posibil ca umbrela să se deterioreze.
	<p>Informație generală sau indicație.</p>

1.7.2 Simboluri și indicații de avertizare

În manual, pe ambalaje și pe umbrelă sunt folosite următoarele simboluri și indicații de avertizare.

Simbol	Explicație
	Vânt
	Pericol de împiedicare

Simbol	Explicație
	Pericol de răsturnare
	Pericol de strivire
	Citiți instrucțiunile de utilizare
	Sfaturi pentru utilizare

1.8 Protecția mediului

La toate lucrările efectuate la umbrelă trebuie să se respecte dispozițiile legale în vigoare privind protecția mediului.

	<p>Indicație privind reciclarea</p> <p>Vă rugăm să nu aruncați ambalajele în gunoierul menajer, ci să le colectați pentru o posibilă revalorificare.</p>
---	---

	<p>Indicații privind gestionarea deșeurilor</p> <p>Toate componentele conțin materiale valoroase reciclabile, care trebuie să fie predate pentru o posibilă valorificare.</p> <p>De aceea vă rugăm să eliminați componentele uzate prin intermediul unor sisteme corespunzătoare de colectare a deșeurilor.</p>
---	--

2 Securitate

Acest capitol descrie pentru produs indicații de securitate și dispoziții pentru asigurarea siguranței

- Montajului
- Utilizării

2.1 Indicații de securitate

2.1.1 Indicații generale de securitate

Această umbrelă de soare vă protejează de radiația UV directă. Pentru o protecție avansată, chiar și împotriva radiației UV indirecte, vă rugăm să utilizați un produs cosmetic corespunzător pentru protecție contra soarelui.

În cazul în care începe să bată vântul, apare furtună, ploaie sau începe să ningă trebuie să se închidă imediat umbrela și să se asigure suficient (cu cordonul, husa de protecție). În caz contrar, există pericol de rupere. Rezistența la vânt a umbrelei deschise este limitată.

Umbrela deschisă nu trebuie să fie lăsată niciodată nesupravegheată.

Copiii nu trebuie lăsați singuri nesupravegheați în vecinătatea umbrelei.

Produsul nu este adecvat pentru utilizare pe terasele de pe acoperiș sau în alte locuri similare expuse la vânt!

Numai pentru utilizare privată în spații exterioare!

Nu aprindeți niciodată aparate de grill sau grătare (cu gaz, cărbune, electrice) sau foc deschis sub sau pe lângă umbrelă – pericol de incendiu. Umbrela poate fi deteriorată de scânteele produse.

Nu utilizați niciodată aparate de încălzit (cu gaz, cu radiații infraroșii) sub umbrelă – pericol de incendiu.

O persoană are voie să ridice și să transporte nu mai mult de 23 kg. Umbrela cântărește circa 32 kg și o placă de pavaj cel puțin 25 kg. Ridicați și transportați umbrela sau o placă de pavaj cu două persoane sau utilaje de ridicat adecvate. În caz contrar sănătatea persoanelor este periclitată (de ex. suprasolicitarea coloanei, vătămări corporale produse prin căderea unor greutăți).

Copiii precum și persoanele cu capacitate fizică, senzorială sau mentală redusă nu au voie să efectueze montarea sau să utilizeze umbrela.

Există pericole de vătămări corporale pentru copii și persoane cu capacitate fizică, senzorială sau mentală redusă (de exemplu parțial handicapați, persoane mai în vârstă cu capacitate fizică, senzorială sau mentală limitată) sau cărora le lipsește experiența sau nu au cunoștințele necesare (de exemplu copii de vârstă mai mare).

Acest produs poate să fie folosit de persoanele cu capacitate fizică, senzorială sau mentală redusă sau cărora le lipsește experiența și cunoștințele necesare, numai dacă sunt supravegheate și au fost instruite privind modul în care se utilizează în siguranță și pericolele care rezultă din aceasta.

Copii nu au voie să se joace cu produsul. Țineți la distanță animalele de companie, dacă acțiunea lor ar putea să pericliteze stabilitatea umbrelei.

Nu lăsați niciodată nesupravegheată umbrela deschisă. Nu lăsați copiii să se joace cu folia de ambalare. Dacă se joacă cu ambalajele, copiii se pot încurca în acestea și se pot asfixia.

2.2 Utilizarea conformă

De utilizarea conformă fac parte următoarele:

- Umbrela de soare este destinată numai pentru uz privat în spații exterioare!
- Umbrela de soare este concepută exclusiv pentru protecția contra soarelui.
- Această umbrelă de soare vă protejează de radiația UV directă.
- Pentru o protecție avansată, chiar și împotriva radiației UV indirecte, vă rugăm să utilizați un produs cosmetic corespunzător pentru protecție contra soarelui.
- Utilizați obligatoriu 4 plăci de pavaj cu dimensiunea de 50 x 50 x 5 cm și o greutate minimă de 25 kg pe placă. Este obligatoriu necesară o greutate minimă de 100 kg în total.
- Utilizați umbrela de soare numai în stare tehnică nedeteriorată, aveți grijă la deteriorări, funcționări defectuoase și solicitați imediat remedierea profesională a acestora înaintea utilizării ulterioare.

2.3 Utilizare neconformă

Exemple de utilizare neconformă sunt:

- Nu lăsați la umbrela de soare copiii mici nesupravegheați, această umbrelă de soare nu este o jucărie.
- Nu utilizați umbrela de soare pe terase de pe acoperiș sau în alte locuri similare expuse la vânt.
- Nu utilizați plăci de pavaj cu o greutate totală de mai puțin de 100 kg.
- Nu utilizați aparate de grill sau grătare (cu gaz, cărbune, electrice) sau foc deschis sub sau pe lângă umbrelă. Umbrela poate fi deteriorată de scântele produse.
- Nu utilizați aparate de încălzit (cu gaz, cu radiații infraroșii) sub umbrelă.
- În caz de furtună, ploaie sau zăpadă trebuie să se închidă umbrela.
- În cazul în care începe să bată vântul trebuie să se închidă imediat umbrela și să se asigure suficient (cu cordonul, husa de protecție).
- Nu este permisă modificarea umbrelei sau suspendarea ei cu materiale străine, întrucât stabilitatea și funcționarea se pot înrăutăți.

În cazul unei utilizări a umbrelei de soare într-un scop neconform se stinge orice drept de garanție și răspundere pentru pagube materiale și vătămări corporale ale persoanelor.

2.4 Utilizare greșită previzibilă

Posibile utilizări greșite previzibile ale umbrelei de soare pot fi următoarele:

- Amplasare pe o suprafață de suport moale, nisipoasă sau umedă.

- Nerespectarea indicațiilor și prevederilor de securitate și a instrucțiunilor din prezentul manual de utilizare.
- Utilizarea de piese de fixare sau de schimb neadmise.
- Utilizarea cu transformări și reparații neautorizate ale produsului.

3 Montare și construcție

3.1 Date tehnice

Tabelul 3-1 Date tehnice

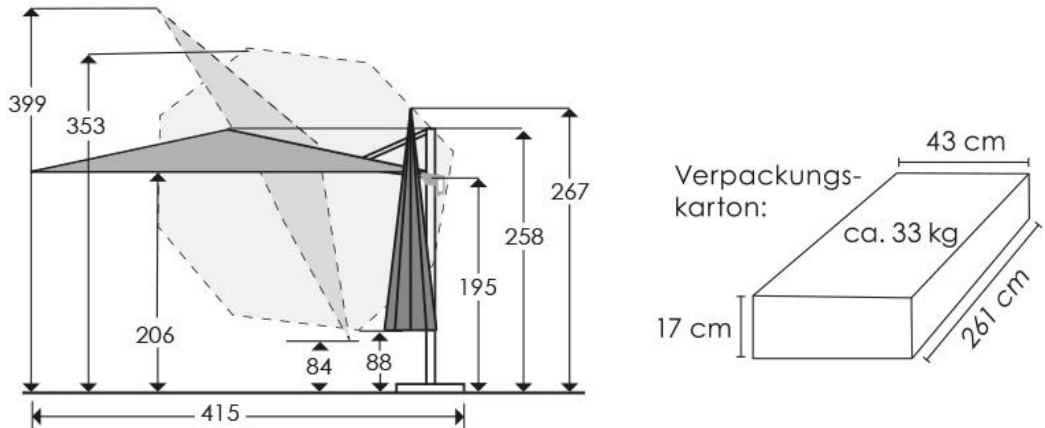
Denumire	Specificație
Pânză	100 % poliester, rezistent la putrezire, impregnat hidrofob, poate fi scoasă în scopul de a fi curățată
Schelet	Schelet din aluminiu/oțel acoperit cu vopsea pe bază de pulberi
Funcții	se poate roti 360° cu ajutorul unui disc rotativ cu pedală, înclinabilă pînă la 50° de-a lungul tijeii umbrelei, rabatabilă pînă la 45° pe ambele părți de-a lungul brațului (cu ajutorul mânerului)
Suport cu plăci	conceput pentru fixarea a patru plăci de pavaj, dimensiuni 50 x 50 x 5 cm, greutate cel puțin 25 kg pe placă
Greutate umbrelă	27,75 kg
Greutate de transport cu ambalaj	32,43 kg
<p>Dimensiuni (cm)</p> 	

3.2 Ambalare și transport

 WARNUNG	<p>Umbrela cântărește circa 32 kg.</p> <ul style="list-style-type: none">➤ O persoană are voie să ridice și să care nu mai mult de 23 kg.➤ Ridicați și transportați umbrela cu două persoane sau un utilaj de ridicat adecvat.➤ În caz contrar sănătatea persoanelor este periclitată (de ex. suprasolicitarea coloanei, vătămări corporale produse prin căderea unor greutateți).
--	---

 HINWEIS	<p>Pericol de deteriorare la deschiderea ambalajului.</p> <ul style="list-style-type: none">➤ La deschiderea ambalajului cu foarfeca, cuțitul sau alte obiecte ascuțite se poate deteriora conținutul.
--	---

Respectați toate indicațiile de securitate, simbolurile și alte marcaje aplicate pe umbrelă și ambalajele acesteia.

La recepționarea livrării se verifică ambalajele să nu prezinte deteriorări.

După despachetare se verifică conținutul să fie complet și să nu prezinte deteriorări. În tabelul 3-2 este prezentată lista tuturor pieselor umbrelei.

În cazul deteriorărilor la transport, a unor piese lipsă sau deteriorate trebuie să se contacteze imediat comerciantul.

3.3 Ce conține pachetul livrat







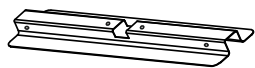
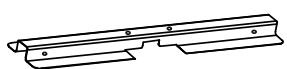

	<p>Pentru a comanda piese de schimb trebuie să se contacteze comerciantul.</p> <p>Utilizați numai accesorii și piese de schimb originale, pentru a se menține garanția securității și funcționării ireproșabile.</p>
---	--

Vă rugăm să verificați că ambalajul conține toate componentele.

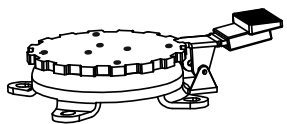
Dacă, în pofida sistemului nostru strict de asigurare a calității, o componentă lipsește sau este defectă, vă rugăm să contactați comerciantul de la care ați cumpărat această umbrelă.

Vă rugăm să păstrați dacă se poate cutia de carton pentru eventualitatea unei posibile expedieri înapoi a produsului în scopul executării garanției.

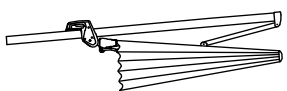
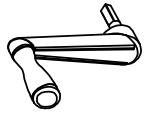
Tabelul 3-2 Ce conține pachetul livrat

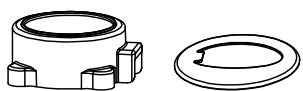
Piesă	Denumire	Figură	Nr. buc.
A	suport cu plăci, partea de jos		1
B	suport cu plăci, partea de sus		1
C	suport tubular		1
D	placă rotativă		1
E	șurub M8x14		4
F	șurub M8x20		4
G	șaiță		8
H	umbrelă		1
I	manivelă		1
J	șurub cu rozetă		1
K	cheie inbus		1
L	capac pentru suportul tubular, din două piese		1
M	husă de protecție		1

3.4 Montarea suportului cu plăci

	<p>După montaj, suportul tubular (C) este înclinat spre spate cu circa 3°.</p> <p>Acest lucru este corect și nu reprezintă un motiv de reclamație. Prin aceasta se evită ca tija umbrelei să atârne în față în cazul în care umbrela este deschisă. În plus conferă umbrelei o apariție generală armonioasă.</p>
---	--

Pentru montajul suportului cu plăci se va proceda după cum urmează (a se vedea fig. 3-1):

- Așezați una peste alta ambele părți ale suportului cu plăci (A + B), așa cum se arată.
- Ambele părți se înșurubează cu placa rotativă (D). În acest scop vă rugăm să utilizați șuruburile M8x20 (F), precum și pentru fiecare șurub câte o șaibă (G).
- Apoi suportul tubular (C) se înșurubează cu placa rotativă (D). În acest scop vă rugăm să utilizați șuruburile M8x14 (E), precum și pentru fiecare șurub câte o șaibă (G).
- Așezați acum capacul (L) ca în figură pe placa rotativă. Decupajul din capac trebuie să prezinte pe toate laturile o distanță uniformă față de suportul tubular. În caz contrar în etapa următoare este posibil ca tija umbrelei să deterioreze capacul.

3.5 Amplasarea umbrelei

	<p>Umbrela cântărește circa 32 kg.</p> <ul style="list-style-type: none"> ➤ O persoană are voie să ridice și să care nu mai mult de 23 kg. ➤ Ridicați și transportați umbrela cu două persoane sau un utilaj de ridicat adecvat. ➤ În caz contrar sănătatea persoanelor este periclitată (de ex. suprasolicitarea coloanei, vătămări corporale produse prin căderea unor greutateți).
---	---

	<p>O placă de pavaj de 25 kg reprezintă o sarcină grea.</p> <ul style="list-style-type: none"> ➤ O persoană are voie să ridice și să care nu mai mult de 23 kg. ➤ Plăci de pavaj de 25 kg sau mai mult se ridică și se transportă cu două persoane sau utilaje de ridicat adecvat. ➤ În caz contrar sănătatea persoanelor este periclitată (de ex. suprasolicitarea coloanei, vătămări corporale produse prin căderea unor greutateți).
---	---

Pentru amplasarea suportului cu plăci și a umbrelei se procedează în modul următor (a se vedea fig. 3-2 și 3-3):

- Poziționați suportul cu plăci la locul de amplasare prevăzut.
- Aveți grijă ca suprafața de amplasare să fie solidă și orizontală.
- Cu ajutorul a două persoane se așază plăcile de pavaj de câte cel puțin 25 kg (50 x 50 x 5 cm) în suportul cu plăci, așa cum este prezentat. Greutatea totală a celor patru plăci de pavaj este de cel puțin 100 kg.
- Cu ajutorul a două persoane se introduce cu precauție umbrela (H) pe suportul tubular, așa cum este prezentat. Aveți grijă ca umbrela să nu se înțepenească la introducerea în tub. Evitați să lăsați umbrela să cadă, întrucât astfel aceasta s-ar putea deteriora.
- Umbrela (H) se asigură cu șurubul cu rozetă (J).

4 Utilizare

HINWEIS	Apariția vântului sau rafalele de vânt pot să deterioreze umbrela. <ul style="list-style-type: none">➤ În cazul unui unghi ajustat prea mare, suprafața de atac în caz de vânt se mărește semnificativ și umbrela poate fi deteriorată, resp. poate să se răstoarne în cazul unor rafale de vânt.➤ Pagubele produse astfel nu sunt cuprinse în garanția pe care o acordăm. În calitate de utilizator trebuie să asigurați utilizarea conformă a umbrelei de soare.
----------------	--

Pentru utilizarea eficientă a umbrelei sunt disponibile următoarele funcții de reglare, descrise mai jos:

- Înclinarea umbrelei
- Rotirea umbrelei
- Rabatarea umbrelei

Aceste funcții permit umbrirea optimă pe parcursul unei zile fără a trebui să se modifice locul de amplasare.

4.1 Deschiderea umbrelei

HINWEIS	Umbrela se deschide cu precauție. <ul style="list-style-type: none">➤ Dacă bate vântul sau sunt rafale de vânt nu trebuie să se deschidă umbrela.➤ Asigurați-vă că nicio spiță de la umbrelă nu este blocată. Dacă este cazul se trage ușor de capetele spițelor către exterior.
----------------	--

	<ul style="list-style-type: none"> ➤ Asigurați-vă că nu există obstacole în zona de deschidere a umbrelei (peretele casei, masă, copac etc.).
--	--

Pentru deschiderea umbrelei (a se vedea fig. 4-1):

- Se introduce, așa cum se prezintă, manivela (I) în orificiul pentru funcția „DESCHIS – ÎNCHIS“ („AUF – ZU“) din carcasa manivelei și se apasă ferm până la capăt (1).
- Prin rotirea manivelei în sensul acelor de ceas umbrela se deschide.
- În timp ce deschideți umbrela, deblocați maneta de la mâner și împingeți-l lent pe tijă în sus (2).
- Umbrela trebuie întotdeauna să fie deschisă complet. Umbrela este deschisă complet atunci când pânza acesteia este întinsă.

4.2 Înclinarea umbrelei

	<p>Pericol dacă bate vântul sau sunt rafale de vânt.</p> <ul style="list-style-type: none"> ➤ Dacă umbrela este înclinată suprafața de atac în caz de vânt crește semnificativ pentru umbrelă. În cazul în care începe să bată vântul sau sunt rafale de vânt este obligatoriu să se închidă umbrela și să se asigure cu cordonul. ➤ Vântul sau rafalele de vânt pot să afecteze construcția robustă sau stabilitatea în cazul în care umbrela este înclinată. Astfel pot să se producă vătămări corporale persoanelor.
---	--

Pentru înclinarea umbrelei (a se vedea fig. 4-2):

- Se împinge ferm maneta (a se vedea prezentarea) de pe mâner și prin împingere se ajustează înclinarea dorită a calotei umbrelei.
- La eliberarea manetei umbrela se fixează în cea mai apropiată poziție pentru înclinarea calotei umbrelei.

4.3 Rotirea umbrelei

	<p>Umbrela se deschide cu precauție.</p> <ul style="list-style-type: none"> ➤ La rotire observați umbrela. ➤ Evitați contactul cu pereții casei, copaci sau alte obstacole similare.
---	---

Pentru rotirea umbrelei (a se vedea fig. 4-3):

- Prin acționarea pedalei se deblochează placa rotativă (D), așa cum se arată (1). Acum puteți să rotiți umbrela până în poziția dorită (2).
- La eliberarea pedalei placa rotativă este blocată din nou (3).

- Se lasă umbrela să se fixeze în cea mai apropiată poziție.

4.4 Rabatarea umbrelei

 VORSICHT	<p>Pericol dacă bate vântul sau sunt rafale de vânt.</p> <ul style="list-style-type: none">➤ Dacă umbrela este rabatată suprafața de atac în caz de vânt crește semnificativ pentru umbrelă. În cazul în care începe să bată vântul sau sunt rafale de vânt este obligatoriu să se închidă umbrela și să se asigure cu cordonul.➤ Vântul sau rafalele de vânt pot să afecteze construcția robustă sau stabilitatea în cazul în care umbrela este rabatată. Astfel pot să se producă vătămări corporale persoanelor.
---	---

Pentru rabatarea umbrelei (a se vedea fig. 4-4):

- Se trage în jos maneta de pe mâner de deasupra părții cu mâner, așa cum se arată, și se menține în această poziție – blocarea este acum desfăcută (1).
- Deplasați maneta în direcția dorită (2). Pentru a reduce aportul de forță necesară este util ca această mișcare să fie susținută prin tragerea de una dintre spițe.
- După ce s-a atins înclinarea dorită, se aduce din nou maneta în poziția inițială, ceea ce conduce la blocarea din nou a părții superioare a umbrelei (3).

	<p>Funcția de rabatare permite umbrirea optimă pe parcursul întregii zile, fără a se modifica locul de amplasare al umbrelei.</p>
---	---

4.5 Închiderea umbrelei

HINWEIS	<p>Umbrela se închide cu precauție.</p> <ul style="list-style-type: none">➤ Dacă bate vântul sau sunt rafale de vânt trebuie să se închidă imediat umbrela.➤ Asigurați-vă că nu există obstacole în zona de închidere a umbrelei (peretele casei, masă, copac etc.).
----------------	--

Pentru închiderea umbrelei:

- Mai întâi se aduce în poziție orizontală umbrela din poziția rabatată lateral.
- Prin rotirea manivelei în sensul opus acelor de ceas umbrela se închide.
- În timp ce închideți umbrela, deblocați maneta de la mâner și împingeți-l lent pe tijă în jos.
- Umbrela închisă se asigură cu cordonul.



În cazul perioadelor mai lungi de neutilizare sau în caz de ploaie vă recomandăm să utilizați husa de protecție livrată.

5 Întreținere și reparare

5.1 Întreținere

Murdăria neaderentă sau praful se îndepărtează cu o perie moale.

Se îndepărtează frunzele și se curăță prin periere excrementele uscate de păsări precum și de insecte (punct de plecare pentru infestare microbiană).

Clătirea periodică cu multă apă curată previne murdăria intensă.

În cazul murdăriei mai intense umbrela poate să fie curățată cu apă caldă și cu o soluție slabă de săpun. În acest scop utilizați un burete sau o perie moale.

Atenție, următoarele tipuri de curățare nu sunt adecvate:

- Utilizarea aparatelor de curățare cu presiune înaltă (îndepărtează impregnarea de protecție)
- Spălarea pânzei umbrelei în mașina de spălat (îndepărtează impregnarea de protecție și atacă cusăturile)
- Produse de curățare abrazive sau agresive
- Curățarea cu apă fierbinte (poate să conducă la intrarea la apă a țesăturii).

Periodic se verifică strângerea corespunzătoare a îmbinărilor cu șurub și starea corespunzătoare a pieselor mobile.

5.2 Reparație

Piese defecte pot fi înlocuite. Pentru informații despre piesele de schimb disponibile vă rugăm să vă adresați comerciantului de la care ați cumpărat această umbrelă.

Utilizați numai accesorii și piese de schimb originale, pentru a se menține garanția securității și funcționării ireproșabile.

6 Depozitare și transport

6.1 Depozitare

Chiar și în cazul unei perioade scurte de neutilizare umbrela trebuie să fie închisă.

Umbrela închisă se asigură cu cordonul.

Pentru protecție contra decolorării premature sau murdăririi de orice fel trebuie ca umbrela închisă să fie acoperită cu husa de protecție.

Pentru perioadele mai lungi de neutilizare (de ex. sezonul de iarnă) suportul cu plăci și umbrela se vor depozita la un loc uscat și ferit de praf.

În timpul depozitării trebuie să se evite variațiile de temperatură. Prin aceasta se poate ajunge la formarea de condens (pericol de formare de pete și mucegai).

Domeniul de temperatură nu trebuie să depășească intervalul $-20\text{ }^{\circ}\text{C}$ până la $+70\text{ }^{\circ}\text{C}$.

În special în cazul în care umbrela nu este utilizată un timp mai îndelungat trebuie să aveți grijă ca materialul să fie uscat. În caz contrar se poate ajunge la producerea de pete și apariția de mucegaiuri.

6.2 Transport

Greutatea

- umbrelei este de circa 32 kg
- a unei plăci de pavaj este cel puțin 25 kg (sunt necesare cel puțin patru plăci de pavaj).

O persoană are voie să ridice și să transporte numai 23 kg. Pentru ridicarea și transportarea umbrelei sau a unei plăci de pavaj este nevoie de două persoane sau de utilaj de ridicat adecvat.

7 Gestionarea deșeurilor

Materialele de ambalare, deșeurile sau componentele care nu mai sunt utilizabile se vor gestiona la fața locului ca deșeuri corespunzător dispozițiilor legale în vigoare.



Indicație privind reciclarea

Vă rugăm să nu aruncați ambalajele în gunoiul menajer, ci să le colectați pentru o posibilă revalorificare.



Indicații privind gestionarea deșeurilor

Toate componentele conțin materiale valoroase reciclabile, care trebuie să fie predate pentru o posibilă valorificare.

De aceea vă rugăm să eliminați componentele uzate prin intermediul unor sisteme corespunzătoare de colectare a deșeurilor.

Инструкция по монтажу и эксплуатации

Подвесной зонт от солнца

Bermuda 350 см Ø

арт. № 733-00



Издатель

Xaver Schneider GmbH & Co. KG
Obereschring 1

D-88512 Mengen

Тел.: +49 (0) 7572 7636-0

Факс: +49 (0) 7572 7636-126

Веб-сайт: www.schneider-schirme.com

Авторское право

© 2022 Xaver Schneider GmbH & Co. KG, D-88512 Mengen. Все права защищены.

Содержание этого документа не может быть воспроизведено или передано другим лицам без предварительного письменного согласия Xaver Schneider GmbH & Co. KG.

Использование торговых наименований, торговых марок и т.п. в этом документе не дает права рассматривать эти наименования как незанятые.

Исключение ответственности

Были приняты все необходимые меры для обеспечения полноты и правильности данного документа. Если не смотря на это, возникнут вопросы по определенным пунктам, свяжитесь с компанией Xaver Schneider GmbH & Co. KG или ее уполномоченным представителем.

Информация в данном документе может быть изменена без предварительного уведомления и не является обязательством для Xaver Schneider GmbH & Co. KG. Xaver Schneider GmbH & Co. KG не несет ответственности за возможные ошибки в этом документе.

Содержание

1	Общие сведения.....	281
1.1	Наше видео о сборке зонта.....	281
1.2	Предназначение инструкции по монтажу и эксплуатации.....	281
1.3	Хранение инструкции по монтажу и эксплуатации.....	282
1.4	Целевая группа.....	282
1.5	Действительность.....	282
1.6	Ответственность и гарантия.....	282
1.7	Сигнальные слова, знаки безопасности, указания.....	282
1.7.1	Сигнальные слова.....	283
1.7.2	Предупреждающие и информационные знаки.....	283
1.8	Охрана окружающей среды.....	284
2	Безопасность.....	285
2.1	Правила техники безопасности.....	285
2.1.1	Общие правила техники безопасности.....	285
2.2	Использование по назначению.....	286
2.3	Использование не по назначению.....	286
2.4	Предсказуемое использование не по назначению.....	286
3	Монтаж и сборка.....	287
3.1	Технические характеристики.....	287
3.2	Упаковка и транспортировка.....	288
3.3	Комплект поставки.....	289
3.4	Монтаж базы для утяжелительных плит.....	290
3.5	Установка зонта.....	291
4	Эксплуатация.....	292
4.1	Открытие зонта.....	292
4.2	Наклон зонта.....	293
4.3	Поворот зонта.....	293
4.4	Откидывание зонта.....	293
4.5	Закрытие зонта.....	294
5	Уход и ремонт.....	295
5.1	Уход.....	295
5.2	Ремонт.....	295
6	Хранение и транспортировка.....	295
6.1	Хранение.....	295
6.2	Транспортировка.....	296
7	Утилизация.....	296

1 Общие сведения

Поздравляем Вас с покупкой нашего нового зонта от солнца. Вы приобрели качественный и технически высококлассный продукт.

Чтобы Вы могли как можно дольше пользоваться Вашим зонтом от солнца, просим Вас уделить несколько минут и внимательно ознакомиться с этой инструкцией по монтажу и эксплуатации.

Документ на немецком языке является оригинальной инструкцией по эксплуатации.

Данная инструкция содержит важную информацию о монтаже, а также надежном и безопасном использовании этого зонта.

1.1 Наше видео о сборке зонта

В качестве общей предварительной информации, посмотрите на сборку зонта по видеоинструкции. С помощью QR-кода Вы перейдете прямо к цели.



Отсканируйте этот QR-код через смартфон и посмотрите инструкцию по сборке.

Видеоинструкция служит в качестве справки общего характера. Для корректного монтажа и эксплуатации во избежание материального ущерба и для предотвращения несчастных случаев необходимо соблюдать положения, содержащиеся в данной инструкции по монтажу и эксплуатации, и выполнять указания.

1.2 Предназначение инструкции по монтажу и эксплуатации



Инструкцию по монтажу и эксплуатации следует основательно прочитать!

Для монтажа и обслуживания данного зонта пользователи должны

- полностью прочесть и понять информацию в этой инструкции,
- иметь возможность обеспечения безопасного монтажа и эксплуатации зонта.

Данная инструкция по монтажу и эксплуатации содержит сведения, касающиеся зонта и его

- монтаже,
- эксплуатации.

Документ на немецком языке является оригинальной инструкцией по эксплуатации.

1.3 Хранение инструкции по монтажу и эксплуатации

Настоящая инструкция по монтажу и эксплуатации является частью продукта, она должна храниться в надежном месте и быть доступной в любое время.

При смене собственника продукта данная инструкция должна быть передана следующему собственнику.

1.4 Целевая группа

Данная инструкция для зонта ориентирована на пользователей, которые прочитали и поняли инструкции по обеспечению безопасного

- монтажа,
- эксплуатации.

1.5 Действительность

Настоящая инструкция по эксплуатации действительна только для подвесного зонта с торговым наименованием Bermuda 350 см Ø.

1.6 Ответственность и гарантия

Если, несмотря на тщательный контроль качества, будет обнаружен преждевременный дефект или износ детали, обратитесь к продавцу, у которого Вы приобрели этот зонт. Любая претензия по гарантии теряет силу в случае повреждения, вызванного неправильным использованием или неправильной сборкой.

Указания и правила техники безопасности, содержащиеся в данной инструкции, вместе с технической информацией по монтажу и эксплуатации, образуют основу для использования зонта по назначению в личных целях на открытом воздухе. Их следует принять к сведению перед монтажом и использованием зонта, соблюдать и сохранить для дальнейшего употребления.

Несоблюдение правил техники безопасности и указаний может привести к серьезному материальному ущербу и травмам людей, в отношении которых Xaver Schneider GmbH & Co. KG однозначно исключает какую-либо ответственность или гарантийные обязательства.

1.7 Сигнальные слова, знаки безопасности, указания

В данной инструкции по монтажу и эксплуатации используются следующие сигнальные слова, знаки безопасности и указания.

1.7.1 Сигнальные слова

	<p>Предупреждение о потенциально опасной ситуации.</p> <ul style="list-style-type: none"> ➤ Несоблюдение может привести к серьезным травмам или смерти.
	<p>Предупреждение о возможной опасности.</p> <ul style="list-style-type: none"> ➤ Несоблюдение может привести к травмам средней степени тяжести или легким травмам.
	<p>Предупреждение о материальном ущербе.</p> <ul style="list-style-type: none"> ➤ Несоблюдение может привести к повреждению зонта.
	<p>Общая информация или указание.</p>

1.7.2 Предупреждающие и информационные знаки

Следующие предупреждающие и информационные знаки используются в инструкции, на упаковке и на зонте.

Знак	Объяснение
	<p>Ветер</p>
	<p>Опасность спотыкания</p>

Знак	Объяснение
	Опасность опрокидывания
	Опасность заземления
	Читать инструкцию по эксплуатации
	Советы по использованию

1.8 Охрана окружающей среды

При любых работах с зонтом необходимо соблюдать действующие правила защиты окружающей среды.

	<p>Указание о переработке</p> <p>Пожалуйста, не выбрасывайте упаковку вместе с бытовым мусором, а сдавайте ее на переработку.</p>
---	--

	<p>Указание об утилизации</p> <p>Старые детали содержат ценные перерабатываемые материалы, которые следует отправить на переработку.</p> <p>Поэтому, пожалуйста, утилизируйте использованные детали через подходящие системы сбора.</p>
---	--

2 Безопасность

В этой главе описаны инструкции по технике безопасности и положения для обеспечения безопасного

- монтажа,
- и эксплуатации продукта.

2.1 Правила техники безопасности

2.1.1 Общие правила техники безопасности

Данный зонт от солнца защищает от прямого УФ-излучения. Для более полной защиты, также от непрямого УФ-излучения, следует дополнительно пользоваться косметическим солнцезащитным средством.

В случае усиления ветра, грозы, дождя или снегопада зонт следует немедленно закрыть и надежно закрепить (ремнем, защитным чехлом). В противном случае существует опасность поломки. Ветровое сопротивление открытого зонта ограничено.

Не оставлять зонт без присмотра в открытом положении.

Не оставлять детей одних рядом с зонтом.

Не подходит для использования на крышах-террасах или в аналогичных местах, подвергающихся воздействию ветра!

Только для личного использования на улице!

Никогда не ставить под зонтом или рядом с ним гриль (газовый, угольный, электрический) и не разводить открытый огонь – опасность пожара. Попадание искр может повредить зонт.

Не использовать под зонтом нагревательные приборы (газовые, инфракрасные) – опасность пожара.

Один человек не может поднимать и транспортировать более 23 кг. Зонт весит около 32 кг, а одна утяжелительная плита – не менее 25 кг. Для подъема и транспортировки зонта или плиты следует привлекать двух человек или использовать подходящее грузоподъемное оборудование. В противном случае может возникнуть угроза здоровью людей (например, перегрузка позвоночника, травмы от падения грузов).

Детям и людям с ограниченными физическими, сенсорными или умственными способностями не разрешается собирать зонт или управлять им.

Существует риск травмирования детей и людей с ограниченными физическими, сенсорными или умственными способностями (например, люди с частично ограниченными возможностями, пожилые люди с ограниченными физическими и умственными способностями) или с недостатком опыта и знаний (например, дети старшего возраста).

Лица с ограниченными психическими, сенсорными или умственными способностями, либо лица, обладающие недостаточными опытом и знаниями, могут пользоваться этим продуктом только под наблюдением, а также после инструктажа о безопасном использовании, и если при этом они осознают потенциальную опасность.

Детям не разрешается играть с продуктом. Также держите подальше домашних животных, если их действия могут поставить под угрозу устойчивость зонта.

Не оставлять зонт без присмотра. Не позволяйте детям играть с упаковочной пленкой. Во время игры дети могут запутаться в ней и задохнуться.

2.2 Использование по назначению

К использованию по назначению относится:

- Зонт только для личного использования на улице!
- Зонт исключительно для защиты от солнца.
- Данный зонт от солнца защищает от прямого УФ-излучения.
- Для более полной защиты, также от непрямого УФ-излучения, следует дополнительно пользоваться косметическим солнцезащитным средством.
- Обязательно используйте 4 утяжелительные плиты размером 50 x 50 x 5 см и с минимальной массой одной плиты 25 кг. Минимальная совокупная масса обязательно должна быть не менее 100 кг.
- Используйте зонт только в том случае, если он не имеет повреждений, обращайте внимание на повреждения и неисправную работу и позаботьтесь о том, чтобы он был профессионально отремонтирован перед дальнейшим использованием.

2.3 Использование не по назначению

Примерами использования не по назначению являются:

- Не оставляйте маленьких детей у зонта без присмотра, зонт не является детской игрушкой.
- Не используйте зонт на террасах на крыше или в аналогичных местах, подверженных воздействию ветра.
- Не используйте утяжелительные плиты общая масса которых менее 100 кг.
- Под зонтом или рядом с ним никогда не пользуйтесь грилем (газовым, угольным, электрическим) и открытым огнем. Попадание искр может повредить зонт.
- Не используйте под зонтом отопительные приборы (газовые, инфракрасные).
- Во время грозы, дождя и снега необходимо закрывать зонт.
- При нарастающих порывах ветра немедленно закрыть зонт и зафиксировать (ремнем, защитным чехлом).
- Зонт нельзя изменять или навешивать на него посторонние материалы, так как это может ухудшить его устойчивость и функциональность.

Если зонт для защиты от солнца используется не по прямому назначению, то любые претензии по гарантии и ответственности за материальный ущерб и телесные повреждения не имеют силы.

2.4 Предсказуемое использование не по назначению

Возможным предсказуемым использованием зонта не по назначению может быть:

- Установка на мягкое, песчаное или влажное основание.
- Несоблюдение предписаний и правил техники безопасности, а также указаний в данной инструкции.
- Использование недопустимых крепежных или запасных деталей.
- Использование после модификации и ремонта продукта при отсутствии одобрения.

3 Монтаж и сборка

3.1 Технические характеристики

Таблица 3-1 Технические характеристики

Обозначение	Спецификация
Материал обтяжки купола	100 % полиэстер, стойкий к загниванию, с водоталкивающей пропиткой, с возможностью снятия для чистки
Стойка	стойка из алюминия и стали с порошковым покрытием
Функции	поворот путем вращения на 360° круглой поворотной плиты с ножной педалью, наклон вдоль ствола до 50°, опрокидывание с обеих сторон до 45° вдоль консоли (с помощью рукоятки)
База для утяжелительных плит	разработана для удерживания четырех утяжелительных плит, размером 50 x 50 x 5 см, массой минимум 25 кг на плиту
Масса зонта	27,75 кг
Транспортировочная масса с упаковкой	32,43 кг

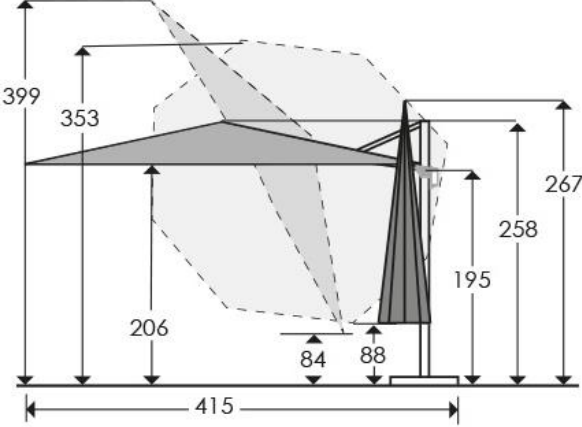
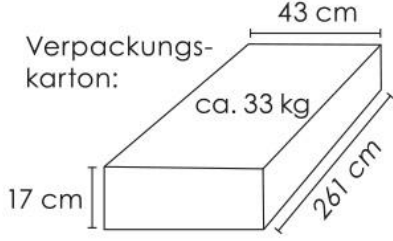
Обозначение	Спецификация
<p>Габариты (см)</p> 	 <p>Verpackungs- karton: ca. 33 kg</p> <p>43 cm 261 cm 17 cm</p>

3.2 Упаковка и транспортировка

 WARNUNG	<p>Зонт весит около 32 кг.</p> <ul style="list-style-type: none"> ➤ Одному человеку не разрешается поднимать и нести более 23 кг. ➤ Для подъема и транспортировки зонта следует привлечь двух человек или использовать подходящее грузоподъемное оборудование. ➤ В противном случае может возникнуть угроза здоровью людей (например, перегрузка позвоночника, травмы от падения грузов).
--	---

 HINWEIS	<p>Опасность повреждения при открытии упаковки.</p> <ul style="list-style-type: none"> ➤ Открытие упаковки ножницами, ножом или другими острыми предметами может повредить содержимое.
--	--

Обратите внимание на все правила техники безопасности, символы и другие ярлыки, прикрепленные к зонту и его упаковке.

При получении посылки проверьте упаковку на предмет наличия транспортных повреждений.

После распаковки проверьте комплектность и отсутствие повреждений. В таблице 3-2 перечислены все детали зонта.

В случае повреждения при транспортировке, отсутствия или повреждения деталей немедленно обратитесь к продавцу.

3.3 Комплект поставки







	<p>Для заказа запасных частей обратитесь к продавцу.</p> <p>Используйте только оригинальные комплектующие и запасные части, чтобы обеспечить безопасность и безупречную работу.</p>
---	---

Проверьте наличие всех деталей в комплекте.

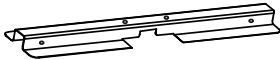
Если, несмотря на тщательный контроль качества, обнаружена дефектная деталь, либо какие-то детали отсутствуют, обратитесь к продавцу, у которого Вы приобрели этот зонт.

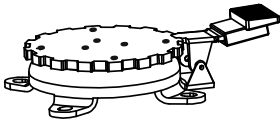
Сохраните упаковочную коробку на случай возможного возврата товара при гарантийном обслуживании.

Таблица 3-2 Комплект поставки

Деталь	Обозначение	Изображение	Количество
А	База для утяжелительных плит, нижняя часть		1
В	База для утяжелительных плит, верхняя часть		1
С	Трубчатая стойка		1
Г	Поворотная плита		1
Е	Винт М8х14		4
Ф	Винт М8х20		4
Г	Подкладная шайба		8

Деталь	Обозначение	Изображение	Количество
H	Зонт		1
I	Рукоятка		1
J	Ручной винт		1
K	Ключ с шестигранной головкой		1
L	Крышка для трубчатой стойки, двухкомпонентная		1
M	Защитный чехол		1

3.4 Монтаж базы для утяжелительных плит

	<p>После монтажа трубчатая стойка (C) отклоняется назад примерно на 3°.</p> <p>Так должно быть и не является поводом для рекламации. Это предотвращает свисание ствола вперед, когда зонт открыт. Кроме того, в целом он придает зонту гармоничный вид.</p>
---	---

Для монтажа базы для утяжелительных плит действовать следующим образом (см. рис. 3-1):

- Обе детали базы для утяжелительных плит (A + B) положить друг на друга как показано на рисунке.
- Обе детали свинтить с поворотной плитой (D). Воспользоваться винтами M8x20 (F), а также подкладной шайбой (G).
- Затем свинтить трубчатую стойку (C) к поворотной плитой (D). Воспользоваться винтами M8x14 (E), а также подкладной шайбой (G).
- Надеть крышку (L) на поворотную плиту, как показано на рисунке. Выемка крышки должна иметь со всех сторон одинаковое расстояние до трубчатой стойки. Иначе при следующей операции ствол зонта может повредить крышку.

3.5 Установка зонта

 WARNING	<p>Зонт весит около 32 кг.</p> <ul style="list-style-type: none">➤ Одному человеку не разрешается поднимать и нести более 23 кг.➤ Для подъема и транспортировки зонта следует привлечь двух человек или использовать подходящее грузоподъемное оборудование.➤ В противном случае может возникнуть угроза здоровью людей (например, перегрузка позвоночника, травмы от падения грузов).
--	---

 WARNING	<p>Утяжелительная плита массой 25 кг является тяжелым грузом.</p> <ul style="list-style-type: none">➤ Одному человеку не разрешается поднимать и нести более 23 кг.➤ Для подъема и транспортировки утяжелительных плит массой 25 кг следует привлечь двух человек или использовать подходящее грузоподъемное оборудование.➤ В противном случае может возникнуть угроза здоровью людей (например, перегрузка позвоночника, травмы от падения грузов).
--	---

Чтобы установить базу для утяжелительных плит и зонт необходимо действовать следующим образом (см. рис. 3-2 и 3-3):

- Расположить базу для утяжелительных плит в месте, предусмотренном для установки.
- Проследить, чтобы грунт был прочным и горизонтальным.
- Используя силы двух человек, вставьте утяжелительные плиты, каждая из которых весом как минимум 25 кг (50 x 50 x 5 см) в базу так, как показано на рисунке. Общая масса четырех утяжелительных плит составляет минимум 100 кг.
- Силами двух человек осторожно вставить зонт (H) в трубчатую стойку в соответствии с рисунком. Следить за тем, чтобы зонт не перекосялся. Не позволять зонту упасть, иначе он может повредиться.
- Зафиксировать зонт (H), используя ручной винт (J).

4 Эксплуатация

HINWEIS	Усиление ветра или порывы ветра могут повредить зонт. <ul style="list-style-type: none">➤ При слишком большом угле наклона значительно увеличивается площадь ветровой нагрузки, поэтому при порывах ветра зонт может повредиться или опрокинуться.➤ Возникшие при этом повреждения не покрываются гарантией. Соблюдайте предписания по применению зонта от солнца согласно назначению.
----------------	--

Для эффективного использования зонта доступны следующие функции регулировки:

- наклон зонта,
- поворот зонта,
- откидывание зонта.

Эти функции обеспечивают оптимальное затенение в течение дня без необходимости смены местоположения.

4.1 Открытие зонта

HINWEIS	Осторожно открыть зонт. <ul style="list-style-type: none">➤ При усилении ветра или порывах ветра не открывать зонт.➤ Проследить, чтобы распорки на зонте не перекошились. При необходимости, можно слегка потянуть концы распорок наружу.➤ Убедиться, что в зоне открытия зонта нет препятствий (стена дома, стол, дерево и т. п.).
----------------	--

Для открытия зонта (см. рис. 4-1):

- Поместить рукоятку (1) как показано на рисунке в отверстие для функции "ОТКР – ЗАКР" на корпусе рукоятки и вжать до фиксации (1).
- При вращении рукоятки по часовой стрелке зонт открывается.
- Открывая зонт, разблокировать ручной рычаг на ручке и медленно сдвинуть его вверх по стволу (2).
- Зонт следует всегда открывать полностью. Зонт открыт полностью, если обтяжка купола натянута.

4.2 Наклон зонта

 VORSICHT	<p>Опасность при усилении ветра или порывах ветра.</p> <ul style="list-style-type: none">➤ При наклоне зонта значительно увеличивается площадь ветровой нагрузки. При усилении ветра или порывах ветра обязательно закрыть зонт и зафиксировать его ремнем.➤ Ветер или порывы ветра могут нарушить прочную конструкцию или устойчивость при наклоне зонта. Следствием этого могут стать травмы людей.
---	---

Для наклона зонта (см. рис. 4-2):

- С усилием вжать рычаг на ручке (см. рисунок) и путем перемещения установить нужный наклон купола.
- При освобождении рычага зонт фиксируется в следующем положении наклона купола.

4.3 Поворот зонта

HINWEIS	<p>Осторожно повернуть зонт.</p> <ul style="list-style-type: none">➤ Наблюдать за зонтом во время поворота.➤ Избегать соприкосновения со стенами домов, деревьями и подобными препятствиями.
----------------	--

Для поворота зонта (см. рис. 4-3):

- При нажатии на ножную педаль происходит разблокировка поворотной плиты (D) (1). Теперь зонт можно повернуть в нужное положение (2).
- При отпускании ножной педали поворотная плита снова блокируется (3).
- Зафиксировать зонт в следующем положении.

4.4 Откидывание зонта

 VORSICHT	<p>Опасность при усилении ветра или порывах ветра.</p> <ul style="list-style-type: none">➤ При откинутае зонте значительно увеличивается площадь ветровой нагрузки. При усилении ветра или порывах ветра обязательно закрыть зонт и зафиксировать его ремнем.➤ Ветер или порывы ветра могут нарушить прочную конструкцию или устойчивость откинутого зонта. Следствием этого могут стать травмы людей.
---	--

Для откидывания зонта (см. рис. 4-4):

- Потянуть книзу рычаг над ручкой как показано на рисунке и удерживать в таком положении – блокировка будет ослаблена (1).
- Переместить рычаг в нужном направлении (2). Чтобы снизить приложение усилия, можно облегчить это движение, потянув за одну из распорок.
- Если желаемый угол наклона достигнут, снова привести рычаг в исходное положение, при этом купол зонта зафиксируется снова (3).



Функция откидывания позволяет добиваться наиболее комфортного затенения в течение всего дня, без смены места установки зонта.

4.5 Закрытие зонта

HINWEIS

Осторожно закрыть зонт.

- При усилении ветра или порывах ветра немедленно закрывать зонт.
- Убедиться, что в зоне закрытия зонта нет препятствий (стена дома, стол, дерево и т.п.).

Для закрытия зонта:

- Сначала привести зонт из откинутого положения в горизонтальное.
- При вращении рукоятки против часовой стрелки зонт закрывается.
- Закрывая зонт, разблокировать ручной рычаг на ручке и медленно сдвигать его вниз по стволу.
- Закрытый зонт фиксировать ремнем.



Рекомендуется надевать защитный чехол, если зонт долгое время не используется, а также во время дождя.

5 Уход и ремонт

5.1 Уход

Грязь или пыль удалять мягкой щеткой.

Удалять листья и смахивать сухие экскременты птиц и насекомых (источник заражения микробами).

Регулярное ополаскивание большим количеством чистой воды предотвращает сильное загрязнение.

При наличии стойких загрязнений можно помыть зонт в теплой воде и в мягком мыльном растворе. Воспользоваться губкой или мягкой щеткой.

Внимание, следующие методы чистки не подходят:

- применение устройств мойки под высоким давлением (удаляют защитную пропитку),
- стирка обтяжки в стиральной машине (удаляет защитную пропитку и разрушает швы),
- абразивные или острые средства для чистки,
- стирка в горячей воде (может привести к усадке ткани).

Периодически следует проверять резьбовые соединения на плотность посадки и исправность подвижных деталей.

5.2 Ремонт

Дефектные детали можно заменить. Для получения информации об имеющихся запчастях обращайтесь к продавцу, у которого Вы приобрели этот зонт.

Используйте только оригинальные комплектующие и запасные части, чтобы обеспечить безопасность и безупречную работу.

6 Хранение и транспортировка

6.1 Хранение

Даже при кратковременном неиспользовании зонта его следует закрывать.

Закрытый зонт фиксировать ремнем.

Для защиты зонта от преждевременного выцветания или любого загрязнения предусмотрен защитный чехол.

Если база для утяжелительных плит и зонт не будут использоваться в течение длительного периода времени (например, зимой), храните их в сухом и непыльном помещении.

В период хранения избегать температурных колебаний. В связи с этим возможно образование конденсата (опасность возникновения пятен от сырости и плесени).

Температурный диапазон не должен выходить за пределы от -20 °C до +70 °C.

В частности, если зонт длительное время не используется, необходимо проверять, чтобы обтяжка купола оставалась сухой. Иначе могут появиться пятна от сырости и плесень.

6.2 Транспортировка

Масса

- зонта – 32 кг
- одной утяжелительной плиты – минимум 25 кг (требуется как минимум четыре утяжелительные плиты).

Одному человеку разрешается поднимать и транспортировать только 23 кг. Для подъема и транспортировки зонта или одной утяжелительной плиты следует привлечь двух человек или использовать подходящее грузоподъемное оборудование.

7 Утилизация

Утилизируйте упаковочный материал, отходы или детали, которые больше не могут использоваться должным образом, в соответствии с требованиями законодательства, действующими в месте эксплуатации.



Указание о переработке

Пожалуйста, не выбрасывайте упаковку вместе с бытовым мусором, а сдавайте ее на переработку.



Указание об утилизации

Старые детали содержат ценные перерабатываемые материалы, которые следует отправить на переработку.

Поэтому, пожалуйста, утилизируйте использованные детали через подходящие системы сбора.

Monterings- och bruksanvisning

Friarmsparasoll

Bermuda 350 cm Ø

Art nr 733-00



Utgivare

Xaver Schneider GmbH & Co. KG
Obereschring 1

D-88512 Mengen

Tel: +49 (0) 7572 7636-0

Fax: +49 (0) 7572 7636-126

Webb: www.schneider-schirme.com

Copyright

© 2022 Xaver Schneider GmbH & Co. KG, D-88512 Mengen. Alla rättigheter förbehållna.

Detta dokumentets innehåll får inte utan föregående skriftligt godkännande från Xaver Schneider GmbH & Co. KG reproduceras eller utlämnas till andra personer.

Användningen av handelsnamn, märkesnamn m m i detta dokument berättigar inte till att betrakta dessa namn som fria.

Ansvarsklausul

Alla nödvändiga åtgärder har vidtagits för att göra detta dokument fullständigt och korrekt. Skulle det ändå finnas frågor om vissa punkter, ber vi dig kontakta Xaver Schneider GmbH & Co. KG eller en auktoriserad representant.

Informationen i detta dokument kan ändras utan föregående meddelande och medför inga förpliktelser för Xaver Schneider GmbH & Co. KG. Xaver Schneider GmbH & Co. KG ansvarar inte för eventuella fel i detta dokument.

Innehållsförteckning

1	Allmänt	301
1.1	Vår video om uppställning av parasollet	301
1.2	Monterings- och bruksanvisningens ändamål	301
1.3	Förvaring av monterings- och bruksanvisningen	302
1.4	Målgrupp	302
1.5	Giltighet	302
1.6	Ansvar och garantier	302
1.7	Signalord, säkerhetssymboler, hänvisningar	302
1.7.1	Signalord	303
1.7.2	Varnings- och hänvisningssymboler	303
1.8	Miljöskydd	304
2	Säkerhet	305
2.1	Säkerhetsinstruktioner	305
2.1.1	Allmänna säkerhetsinstruktioner	305
2.2	Ändamålsenlig användning	306
2.3	Icke ändamålsenlig användning	306
2.4	Förutsebar felanvändning	306
3	Montering och uppställning	307
3.1	Tekniska data	307
3.2	Förpackning och transport	308
3.3	Leveransomfång	308
3.4	Montering av stativet för viktplattor	310
3.5	Uppställning av parasollet	310
4	Manövrering	311
4.1	Uppfällning av parasollet	311
4.2	Luta parasollet	312
4.3	Vända parasollet	312
4.4	Tippa parasollet	312
4.5	Hopfällning av parasollet	313
5	Skötsel och reparation	314
5.1	Skötsel	314
5.2	Reparation	314
6	Förvaring och transport	314
6.1	Förvaring	314
6.2	Transport	315
7	Avfallshantering	315

1 Allmänt

Hjärtliga lyckönskningar till köpet av ditt nya parasoll. Du har köpt en kvalitativt och även tekniskt högvärdig produkt.

För att du under lång tid ska ha glädje av detta parasoll ber vi dig att använda några minuter till att uppmärksamt läsa igenom denna monterings- och bruksanvisning.

Den tyska versionen är bruksanvisningen i original.

Denna bruksanvisning innehåller viktig information om montering och säker och riskfri användning av detta parasoll.

1.1 Vår video om uppställning av parasollet

Som allmän förhandsinformation kan du bekvämt titta på video-bruksanvisningen och se hur parasollet ställs upp.
Med denna QR-kod kommer du direkt till målet.



Skanna in denna QR-kod med din smartphone och titta på uppställningen.

Video-bruksanvisningen är endast avsedd som allmän information. För korrekt montering och användning för att undvika saksador och för förebyggande av olycksfall måste anvisningarna i denna monterings- och bruksanvisning beaktas och följas.

1.2 Monterings- och bruksanvisningens ändamål



Läs noggrant igenom monterings- och bruksanvisningen!

För montering och användning av parasollet måste användaren

- ha läst igenom och förstått anvisningarna i hela bruksanvisningen
- för att kunna säkerställa säker montering och användning av parasollet.

Denna monterings- och bruksanvisning innehåller information om parasollet för

- montering
- manövrering

Den tyska versionen är bruksanvisningen i original.

1.3 Förvaring av monterings- och bruksanvisningen

Denna monterings- och bruksanvisning är beståndsdel av produkten och måste förvaras säkert och alltid finnas tillgänglig.

Vid ägarbyte måste denna bruksanvisning överlämnas till den nye ägaren.

1.4 Målgrupp

Denna bruksanvisning för parasollet riktar sig till användare, som har läst igenom och förstått den för att kunna säkerställa säker

- montering
- manövrering

1.5 Giltighet

Denna bruksanvisning gäller endast för friarmsparasollet av varumärket Bermuda 350 cm Ø.

1.6 Ansvar och garantier

Skulle trots omfattande kvalitetssäkring någon del skadas eller slitas ut i förtid, ber vi dig att kontakta handlaren, där du har köpt detta parasoll.

Vid skador till följd av felaktig användning eller felaktig montering blir alla garantikrav ogiltiga.





Säkerhetsinstruktionerna och - föreskrifterna i denna bruksanvisning utgör tillsammans med den tekniska informationen för montering och manövrering grundlaget för ändamålsenlig privat användning av parasollet utomhus. De måste före montering av parasollet läsas igenom och beaktas samt förvaras för senare bruk.

Ett uraktlåtande av säkerhetsföreskrifterna och anvisningarna kan orsaka graverande sak- och personskador, för vilka Xaver Schneider GmbH & Co. Frånsäger sig allt ansvar eller garantiförpliktelser.

1.7 Signalord, säkerhetssymboler, hänvisningar



Följande signalord, säkerhetssymboler och hänvisningar används i denna monterings- och bruksanvisning.

1.7.1 Signalord

	<p>Varnar för en eventuellt farlig situation.</p> <ul style="list-style-type: none"> ➤ Vid uraktlåtande hotar allvarliga personskador eller dödsfall.
	<p>Varnar för en möjlig fara.</p> <ul style="list-style-type: none"> ➤ Ett uraktlåtande kan orsaka måttliga eller lätta personskador.
	<p>Varnar för sakskador.</p> <ul style="list-style-type: none"> ➤ Vid ett uraktlåtande kan parasollet skadas.
	<p>Allmän information eller hänvisning.</p>

1.7.2 Varnings- och hänvisningssymboler

Följande varnings- och hänvisningssymboler används i bruksanvisningen, på förpackningen och på parasollet.

Symbol	Förklaring
	<p>vind</p>
	<p>risk för snävning</p>

Symbol	Förklaring
	tipprisk
	klämrisk
	Läs bruksanvisningen
	användningstips

1.8 Miljöskydd

Vid alla arbeten på parasollet måste de gällande miljöskyddsbestämmelserna beaktas.

	<p>Hänvisning för recycling</p> <p>Kasta förpackningar i hushållssoporna, utan lämna in dem för eventuell återanvändning.</p>
---	--

	<p>Hänvisning för avfallshantering</p> <p>Alla delar innehåller värdefulla recyclingsbara material, som kan lämnas in för eventuell återanvändning.</p> <p>Var god lämna därför in uttjänta delar till lämpliga uppsamlingssystem.</p>
---	---

2 Säkerhet

Detta kapitel innehåller en beskrivning av säkerhetsinstruktioner och bestämmelser för produkten och en säker

- montering
- manövrering

2.1 Säkerhetsinstruktioner

2.1.1 Allmänna säkerhetsinstruktioner

Detta parasoll skyddar mot direkt UV-strålning. För ett omfattande skydd, även mot indirekt UV-strålning, ber vi dig dessutom använda ett lämpligt kosmetiskt solskyddsmedel.

Vid annalkande vind, åskväder, regn eller snöfall måste parasollet omedelbart fällas ihop och säkras tillräckligt (rem, överdrag). Annars finns risk för brott. Det uppspända parasollets vindmotstånd är begränsat.

Lämna det öppnade parasollet aldrig utan uppsikt.

Lämna barn aldrig ensamma utan uppsikt vid parasollet.

Parasollet bör inte användas på takterrasser eller liknande vindexponerade uppställningsplatser!

Endast lämpligt för privat användning utomhus!

Tänd aldrig grillar (gas, kol, el) eller öppen eld under eller bredvid parasollet - brandrisk. Parasollet kan skadas av gnistor.

Använd aldrig värmeapparater (gas, infraröd) under parasollet - brandrisk.

En person får inte lyfta och transportera mer än 23 kg. Parasollet väger ca 32 kg och en viktplatta minst 25 kg. Lyft upp och transportera parasollet eller en viktplatta med två personer eller använd ett lämpligt lyftdon. Annars kan personers hälsa riskeras (t ex genom överbelastning av ryggraden, skador genom tappad last).

Barn och personer med försämrad fysisk, känslomässig eller mental förmåga får inte montera eller manövrera parasollet.

Det finns risk för personskador på barn eller personer med försämrad fysisk, känslomässig eller mental förmåga (t ex delvis handikappade, äldre personer med begränsning av sin fysiska och mentala förmåga) eller brist på erfarenhet och kunskap (exempelvis äldre barn).

Denna produkt kan användas av personer med försämrad fysisk, känslomässig eller mental förmåga, om de är under uppsikt och instruerade om säker användning och förstår därur resulterande faror.

Barn får inte leka med produkten. Håll också husdjur borta, om deras beteende kan vara farligt för parasollets stabilitet.

Lämna parasollet aldrig utan uppsikt. Låt barn inte leka med förpackningsfolien. Barn kan trassla in sig under leken och kvävas.

2.2 Ändamålsenlig användning

Till ändamålsenlig användning hör:

- Parasollet är endast lämpligt för privat användning utomhus!
- Parasollet är uteslutande avsett som skydd mot sol.
- Detta parasoll skyddar mot direkt UV-strålning.
- För ett omfattande skydd, även mot indirekt UV-strålning, ber vi dig dessutom använda ett lämpligt kosmetiskt solskyddsmedel.
- Använd ovillkorligen 4 viktplattor med en storlek av 50 x 50 x 5 cm och en minimivikt av 25 kg per platta. En minimivikt av totalt 100 kg är absolut nödvändig.
- Använd parasollet endast i oskadat skick, var uppmärksam på skador, felaktiga funktioner, och låt omedelbart en fackman åtgärda felet, innan parasollet används igen.

2.3 Icke ändamålsenlig användning

Exempel på icke ändamålsenlig användning är:

- Lämna inga små barn utan uppsikt vid parasollet, ty detta parasoll är ingen leksak för barn.
- Använd parasollet inte på takterrasser eller på liknande vindexponerade uppställningsplatser.
- Använd inga viktplattor med en totalvikt under 100 kg.
- Tänd aldrig grillar (gas, kol, el) eller öppen eld under eller bredvid parasollet. Parasollet kan skadas av gnistor.
- Använd inga värmeapparater (gas, infraröd) under parasollet.
- Vid åskväder, regn eller snöfall måste parasollet fällas ihop.
- Fäll omedelbart ihop parasollet vid annalkande vind, och säkra det tillräckligt (remmar, överdrag).
- Parasollet får inte förändras eller behängas med främmande material, eftersom det skulle försämra parasollets stabilitet och funktioner.

Vid icke ändamålsenlig användning av parasollet blir alla garanti- och ansvarskrav för sak- och personskador ogiltiga.

2.4 Förutsebar felanvändning

Eventuellt förutsebar felanvändning av parasollet kan vara:

- Uppställning på mjukt, sandigt eller fuktigt underlag.
 - Uraktlåtande av säkerhetsinstruktioner, -föreskrifter och anvisningar i denna bruksanvisning.
 - Användning av icke godkända monterings- eller reservdelar.
 - Användning av icke godkända ombyggnader och reparationer av produkten.
-

3 Montering och uppställning

3.1 Tekniska data

Tabell 3-1 Tekniska data

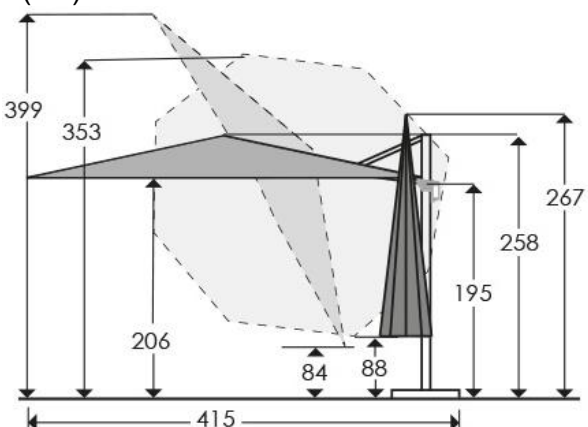
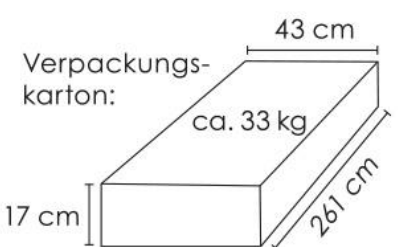
Beteckning	Specifikation
Beklädnad	100 % polyester, rödfast, vattenavvisande impregnerad, avtagbar för rengöring
Ställning	Aluminium / stålställning
Funktioner	Varje tallrik kan roteras med fotpedal 360°, lutas upp till 50° utmed parasollmasten, tippas upp till 45° åt båda sidor utmed utliggararmen (per handtag)
Stativ för viktplattor	Anpassat för fyra viktplattor, dimension 50 x 50 x 5 cm, vikt minst 25 kg per platta
Parasollets vikt	27,75 kg
Transportvikt med förpackning	32,43 kg
<p>Dimensioner (cm)</p>   <p>Verpackungs-karton: ca. 33 kg 43 cm 17 cm 261 cm</p>	

3.2 Förpackning och transport

 WARNUNG	Parasollet väger ca 32 kg. <ul style="list-style-type: none">➤ En person får inte lyfta och bära mer än 23 kg.➤ Lyft upp och bär parasollet eller använd ett lämpligt lyftdon.➤ Annars kan personers hälsa riskeras (t ex genom överbelastning av ryggraden, skador genom tappad last).
--	--

 HINWEIS	Risk för skador vid öppning av förpackningen. <ul style="list-style-type: none">➤ Om förpackningen öppnas med sax, kniv eller andra spetsig föremål, kan innehållet skadas.
--	--

Beakta alla på parasollet eller dess förpackning fastsatta säkerhetsinstruktioner, symboler och övriga märkningar.

Kontrollera vid leveransmottagning, om förpackningen har transportskador.

Kontrollera efter upppackning, att innehållet är fullständigt och utan skador. I tabellen 3-2 är parasollets alla delar listade.

Vid transportskador, saknade eller skadade delar bör handlaren omedelbart kontaktas.

3.3 Leveransomfång









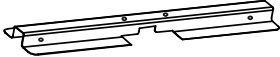

	Kontakta handlaren för beställning av reservdelar. Använd endast tillbehör och reservdelar i originalutförande för att säkerställa produktens säkerhet och felfria funktion.
---	--

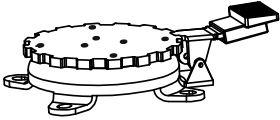
Var god kontrollera att alla delar är kompletta.

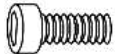
Skulle trots omfattande kvalitetssäkring någon del vara skadad eller saknas, ber vi dig att kontakta handlaren, där du har köpt detta parasoll.

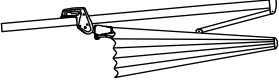
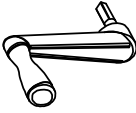
Vi ber dig om möjligt spara kartongen för en eventuell retursändning pga garantiändamål.

Tabell 3-2 Leveransomfång

Del	Beteckning	Bild	Antal
A	Stativ för viktplattor, nedre del		1
B	Stativ för viktplattor, övre del		1
C	Ståndrör		1
D	Svängplatta		1
E	Skruv M 8 x 14		4
F	Skruv M 8 x 20		4
G	Underläggsbricka		8
H	Parasoll		1
I	Vev		1
J	Handskruv		1
K	Inbusnyckel		1
L	Täckkapsel på stånröret, 2-delad		1
M	Skyddsöverdrag		1

3.4 Montering av stativet för viktplattor

	<p>Efter monteringen lutar ståndröret (C) ca 3° bakåt.</p> <p>Det är korrekt och utgör inte grund för reklamation. Härmed förhindras, att masten hänger framåt, när parasollet är uppfällt. Dessutom ger det parasollet som helhet ett harmoniskt utseende.</p>
---	---

För montering av stativet för viktplattor enligt anvisning (se bild 3-1):

- Placera båda delar av stativet för viktplattor (A + B) på varandra som i bilden.
- Skruva ihop svängplattans (D) båda delar stadigt. Använd härför skruvarna M 8 x 20 (F) och vardera en underläggsbricka (G).
- Skruva därefter ihop ståndröret (C) med svängplattan (D). Använd härför skruvarna M 8 x 14 (E) och vardera en underläggsbricka (G).
- Sätt därefter upp täckkapseln (L) på svängplattan som i bilden. Ursparningen på täckkapseln måste på alla sidor ha ett jämnt avstånd till ståndröret. Annars kan parasollmasten i nästa steg skada täckkapseln.

3.5 Uppställning av parasollet

	<p>Parasollet väger ca 32 kg.</p> <ul style="list-style-type: none">➤ En person får inte lyfta och bära mer än 23 kg.➤ Lyft upp och bär parasollet eller använd ett lämpligt lyftdon.➤ Annars kan personers hälsa riskeras (t ex genom överbelastning av ryggraden, skador genom tappad last).
---	---

	<p>En viktplatta med 25 kg är en tung last.</p> <ul style="list-style-type: none">➤ En person får inte lyfta och bära mer än 23 kg.➤ Viktplattor med 25 kg eller mer måste lyftas upp och transporteras av två personer eller med hjälp av ett lämpligt lyftdon.➤ Annars kan personers hälsa riskeras (t ex genom överbelastning av ryggraden, skador genom tappad last).
---	--

Gör enligt följande för uppställning av stativet för viktplattor och parasollet (se bild 3-2 och 3-3):

- Placera stativet för viktplattor på den valda uppställningsplatsen.
- Var därvid uppmärksam på, att underlaget är fast och vågrätt.

- Låt två personer placera viktplattorna av vardera minst 25 kg (50 x 50 x 5 cm) i stativet som i bilden. De fyra viktplattornas totalvikt är minst 100 kg.
- Sätt med hjälp av två personer försiktigt upp parasollet (H) på ståndröret som i bilden. Se till, att parasollet inte förskjuts. Se till att inte tappa parasollet, eftersom det kan skadas då.
- Säkra parasollet (H) med handskruven (J).

4 Manövrering

HINWEIS	Annalkande vind eller vindbyar kan skada parasollet. <ul style="list-style-type: none">➤ En för stor inställningsvinkel ökar vindens attackyta avsevärt, och vindbyarna kan skada resp välta parasollet.➤ Skador till följd av det omfattas inte av vår garanti. Var som användare uppmärksam på ändamålsenlig användning av parasollet.
----------------	--

För effektiv användning av parasollet finns följande inställningsfunktioner enligt följande beskrivning:

- Luta parasollet
- Vända parasollet
- Tippa parasollet

Dessa funktioner möjliggör optimal skuggning under hela dagen, utan att uppställningsplatsen behöver ändras.

4.1 Uppfällning av parasollet

HINWEIS	Fäll upp parasollet försiktigt. <ul style="list-style-type: none">➤ Fäll inte upp parasollet vid annalkande vind eller vindbyar.➤ Kontrollera, att inga strävor på parasollet är förskjutna. Vid behov bör strävornas ändrar dras något åt sidan.➤ Kontrollera, om det finns hinder i parasollets öppningsområde (husvägg, bord, träd m m).
----------------	--

För uppfällning av parasollet (se bild 4-1):

- Sätt in veven (I) som i bilden i öppningen för funktionen "ÖPPNA - STÄNG" i vevhuset, och tryck in den stadigt ända till anslaget (1).
- Genom att vrida veven i urvisarriktning fälls parasollet upp.

- Lås under uppfällning av parasollet upp handspaken på handtaget, och skjut den långsamt uppåt på masten (2).
- Fäll alltid upp parasollet fullständigt. Parasollet är helt uppfällt, när kapellet är spänt.

4.2 Luta parasollet

	Fara vid annalkande vind eller vindbyar. <ul style="list-style-type: none">➤ Om parasollet lutar, ökar vindens attackyta avsevärt. Fäll ihop parasollet vid annalkande vind eller vindbyar, och säkra det med spännband.➤ Vind eller vindbyar kan försämra ett lutande parasolls konstruktion eller stabilitet. Det kan resultera i personskador.
---	---

För att luta parasollet (se bild 4-2):

- Tryck in handspaken (se bilden) på handtaget hårt, och ställ in den genom att förskjuta den till önskad taklutning.
- När handspaken släpps, arreterar parasollet i närmaste läge av taklutningen.

4.3 Vända parasollet

	Vänd parasollet försiktigt. <ul style="list-style-type: none">➤ Övervaka parasollet under vändningen.➤ Undvik kontakt med husväggar, träd och liknande hinder.
---	--

För att vända parasollet (se bild 4-3):

- Genom att trampa på fotpedalen låses vändplattan (D) upp som på bilden (1). Då kan parasollet vridas till önskat läge (2).
- När fotpedalen släpps, arreteras vändplattan igen (3).
- Låt parasollet rasta in i närmaste position.

4.4 Tippa parasollet

	Fara vid annalkande vind eller vindbyar. <ul style="list-style-type: none">➤ Om parasollet tippas, ökar vindens attackyta avsevärt. Fäll ihop parasollet vid annalkande vind eller vindbyar, och säkra det med spännband.
---	--

	➤ Vind eller vindbyar kan försämra ett lutande parasolls robusta konstruktion eller stabilitet. Det kan resultera i personsador.
--	--

För att luta parasollet (se bild 4-4):

- Dra ner handspaken ovanför handtagets del som i bilden, och håll den i det läget - då lossas arreteringen (1).
- Flytta handspaken i önskad riktning (2). För att reducera kraftanvändningen hjälper det att stödja denna rörelse genom att dra i en av strävorna.
- När den önskade lutningen är uppnådd, ska handspaken återföras till sitt utgångsläge, varmed parasolltaket arretteras igen (3).

	Lutningsfunktionen möjliggör optimal skuggning under hela dagen, utan att man behöver flytta parasollet till annan plats.
---	---

4.5 Hopfällning av parasollet

	Fäll ihop parasollet försiktigt. <ul style="list-style-type: none">➤ Fäll omedelbart ihop parasollet vid annalkande vind eller vindbyar.➤ Kontrollera, om det finns hinder i parasollets hopfällningsområde (husvägg, bord, träd m m).
---	--

För hopfällning av parasollet:

- Flytta parasollet först från den lutande positionen till vågrätt läge.
- Genom att vrida veven i motsatt urvisarriktning fälls parasollet ihop.
- Lås under hopfällning av parasollet upp handspaken på handtagets, och skjut den långsamt neråt på masten.
- Säkra det hopfällda parasollet med spännbandet.

	Vi rekommenderar, att det medlevererade överdraget används, om parasollet inte ska användas under längre tid eller vid regn.
---	--

5 Skötsel och reparation

5.1 Skötsel

Ta bort lös smuts och damm med en mjuk borste.

Ta bort löv och borsta av torra ekskrementer från fåglar och insekter (början till mikrobiella angrepp).

Regelbunden avsköljning med mycket klart vatten förhindrar kraftigare förorening.

Vid kraftigare förorening kan parasollet rengöras med ljummet vatten och mildt såplut. Använd därtill en vamp eller en mjuk borste.

Se upp, följande rengöringsmetoder är inte lämpliga:

- Användning av högtryckstvätt (tar bort skyddsimpregneringen)
- Tvätt överdraget i tvättmaskin (tar bort skyddsimpregneringen och angriper sömmarna)
- Skrubbande och skarpa rengöringsmedel
- Rengöring med hett vatten (parasolltyget kan krympa).

Kontrollera med vissa mellanrum, att skruvförbindelserna sitter fast, och att alla rörliga delar är i gott skick.

5.2 Reparation

Defekta delar kan bytas ut. För information om tillgängliga reservdelar ber vi dig att kontakta handlaren, där du har köpt detta parasoll.

Använd endast tillbehör och reservdelar i originalutförande för att säkerställa produktens säkerhet och felfria funktion.

6 Förvaring och transport

6.1 Förvaring

Fäll ihop parasollet, även om det endast under kort tid inte ska användas.

Säkra det hopfällda parasollet med spännbandet.

Som skydd mot urblekning i förtid och all sorts föroreningar bör överdraget dras på det hopfällda parasollet.

Om parasollet inte ska användas under en längre tid (t ex vinterhalvåret) bör stativet för viktplattor och parasollet förvaras i ett torrt och dammfritt rum.

Undvik temperatursvängningar under förvaringen. Det kan medföra, att kondensat bildas (risk för bildning av stockblånad och mögel).

Temperaturområdet bör inte överskrida -20 °C till $+70\text{ °C}$.

I synnerhet när parasollet inte används under längre tid, bär man vara uppmärksam på, att beklädnaden är torr. Annars kan stockblånader och mögel bildas.

6.2 Transport

Vikten är

- ca 32 kg för parasollet
- minst 25 kg för en viktplatta (minst fyra viktplattor behövs).

En person får endast lyfta och transportera ca 23 kg. För lyft och transport av parasollet eller en viktplatta behövs två personer eller ett lämpligt lyftdon.

7 Avfallshantering

Förpackningsmaterial, avfallsmaterial och inte längre använda delar bör skrotas enligt gällande lokala lagstadgade föreskrifter.



Hänvisning för recycling

Kasta förpackningar i hushållssoporna, utan lämna in dem för eventuell återanvändning.



Hänvisning för avfallshantering

Alla delar innehåller värdefulla recyclingsbara material, som kan lämnas in för eventuell återanvändning.

Var god lämna därför in uttjänta delar till lämpliga uppsamlingssystem.

Montážny návod a návod na používanie

Slničník so semaforom

Bermuda 350 cm Ø

Výr.č. 733-00



Vydavateľ

Xaver Schneider GmbH & Co. KG
Obereschring 1

D-88512 Mengen

Tel.: +49 (0) 7572 7636-0

Fax: +49 (0) 7572 7636-126

Web: www.schneider-schirme.com

Autorské práva

© 2022 Xaver Schneider GmbH & Co. KG, D-88512 Mengen. Všetky práva vyhradené.

Obsah tohto dokumentu sa nesmie rozmnožovať alebo odovzdať tretím osobám bez predchádzajúceho písomného súhlasu spoločnosti Xaver Schneider GmbH & Co. KG.

Používanie obchodných mien, názvov značiek atď. v tomto dokumente neoprávňuje považovať tento názov za voľný.

Vylúčenie záruky

Boli vykonané všetky potrebné kroky, aby sa zabezpečilo, že je tento dokument kompletný a správny. Ak by boli k určitým bodom napriek tomu otázky, obráťte sa na spoločnosť Xaver Schneider GmbH & Co. KG alebo autorizovaného zástupcu.

Informácie v tomto dokumente sa môžu meniť bez predchádzajúceho oznámenia a nepredstavujú žiaden záväzok pre spoločnosť Xaver Schneider GmbH & Co. KG. Spoločnosť Xaver Schneider GmbH & Co. KG nepreberá záruku za možné chyby v tomto dokumente.

Obsah

1	Všeobecné informácie	319
1.1	Naše video k stavbe slnečníka	319
1.2	Účel montážneho návodu a návodu na používanie	319
1.3	Uschovanie montážneho návodu a návodu na používanie	319
1.4	Cieľová skupina	320
1.5	Platnosť	320
1.6	Ručenie a záruka	320
1.7	Signálne slová, bezpečnostné symboly, upozornenia.....	320
1.7.1	Signálne slová.....	321
1.7.2	Výstražné a varovné symboly.....	321
1.8	Ochrana životného prostredia	322
2	Bezpečnosť	323
2.1	Bezpečnostné pokyny	323
2.1.1	Všeobecné bezpečnostné pokyny	323
2.2	Používanie podľa predpisov	324
2.3	Používanie proti predpisom.....	324
2.4	Predvídateľné chybné používanie	324
3	Montáž a konštrukcia	325
3.1	Technické údaje.....	325
3.2	Obal a preprava	326
3.3	Obsah dodávky	326
3.4	Montáž panelového stojana	328
3.5	Inštalácia slnečníka.....	328
4	Obsluha.....	329
4.1	Otvorenie slnečníka	329
4.2	Sklonenie slnečníka	330
4.3	Otáčanie slnečníka.....	330
4.4	Vyklopenie slnečníka	331
4.5	Uzavretie slnečníka.....	331
5	Ošetrovanie a opravy.....	332
5.1	Ošetrovanie	332
5.2	Oprava.....	332
6	Uskladnenie a preprava.....	332
6.1	Uskladnenie	332
6.2	Preprava	333
7	Likvidácia.....	333

1 Všeobecné informácie

Srdečne vám blahoželáme ku kúpe vášho nového slnečníka. Získali ste kvalitatívne a tiež technicky veľmi hodnotný výrobok.

Aby ste mali dlho radosť so svojim slnečníkom, prosíme vás, aby ste si našli niekoľko minút a pozorne si prečítali tento návod na montáž a používanie.

Nemecké znenie je originálny návod na používanie.

Tento návod obsahuje dôležité informácie k montáži a tiež bezpečnému a bezproblémovému používaniu tohto slnečníka.

1.1 Naše video k stavbe slnečníka

Ako všeobecnú informáciu vopred si pozrite pohodlne video návod ku konštrukcii slnečníka.
S týmto QR kódom sa dostanete priamo do cieľa.



Naskenujte tento QR kód na svoj smartfón a pozrite si montážny návod.

Video návod slúži iba ako všeobecná informácia. Pre správnu montáž a obsluhu, na zabránenie vecným škodám a na prevenciu pred úrazom sa musia dodržiavať informácie a pokyny uvedené v tomto návode na používanie.

1.2 Účel montážneho návodu a návodu na používanie



Pozorne si prečítajte montážny návod a návod na používanie!

Pre montáž a obsluhu slnečníka si musia užívatelia

- kompletne prečítať a pochopiť informácie uvedené v tomto návode
- dokázať zaručiť bezpečnú montáž a obsluhu slnečníka.

Tento montážny návod a návod na používanie obsahuje informácie pre slnečník na

- montáž
- obsluhu

Nemecké znenie je originálny návod na používanie.

1.3 Uschovanie montážneho návodu a návodu na používanie

Tento montážny návod a návod na používanie je súčasťou výrobku a musí sa bezpečne uschovať a byť kedykoľvek prístupný.

Tento návod sa musí odovzdať pri zmene majiteľa výrobku novému majiteľovi.

1.4 Ciel'ová skupina

Návod na používanie slnečníka je určený pre používateľov, ktorí si prečítali a pochopili návod za zaručenie bezpečnej

- montáže
- obsluhy

1.5 Platnosť

Tento návod na používanie platí len pre konzolový slnečník značky Bermuda 350 cm Ø.

1.6 Ručenie a záruka

Pokiaľ by bol aj napriek rozsiahlemu zaisteniu kvality niektorý diel predčasne chybný alebo opotrebený, kontaktujte obchodníka, u ktorého ste zakúpili tento slnečník.

Pri škodách spôsobených neodborným používaním alebo chybnou montážou, zaniká akýkoľvek nárok na záruku.





Bezpečnostné pokyny a predpisy uvedené v tomto návode tvoria spolu s technickými informáciami pre montáž a obsluhu základ pre používanie slnečníka podľa predpisov na súkromné používanie v exteriéri. Musíte sa s nimi oboznámiť pred montážou a použitím slnečníka, dodržiavať ich a odložiť si ich pre možné budúce použitie.

Nedodržiavanie bezpečnostných predpisov a pokynov môže mať za následok výrazné škody na materiáli a zranenia osôb, za ktoré vylučuje spoločnosť Xaver Schneider GmbH & Co. KG výslovne akýkoľvek nárok na záruku alebo povinnosť ručenia.

1.7 Signálne slová, bezpečnostné symboly, upozornenia



V tomto montážnom návode a návode na používanie sa používajú nasledujúce signálne slová, bezpečnostné symboly a upozornenia.





1.7.1 Signálne slová

	<p>Varuje pred možnou vzniknutou nebezpečnou situáciou.</p> <ul style="list-style-type: none"> ➤ Pri nedodržiavaní hrozia ťažké zranenia alebo smrť.
	<p>Varuje pred možným nebezpečenstvom.</p> <ul style="list-style-type: none"> ➤ Nedodržiavanie môže mať za následok stredne ťažké alebo ľahké zranenia.
	<p>Varuje pred vecnými škodami.</p> <ul style="list-style-type: none"> ➤ Pri nedodržiavaní sa môže poškodiť slnečník.
	<p>Všeobecná informácia alebo upozornenie.</p>

1.7.2 Výstražné a varovné symboly

Nasledujúce výstražné a varovné symboly sa používajú v návode, na obale a na slnečníku.

Symbol	Vysvetlenie
	<p>vetra</p>
	<p>Nebezpečenstvo potknutia</p>

Symbol	Vysvetlenie
	Riziko prevrátenia
	Nebezpečenstvo pomliaždenia
	Prečítať si návod na používanie
	Tipy na používanie

1.8 Ochrana životného prostredia

Pri všetkých činnostiach na slnečníku musíte dodržiavať platné predpisy o ochrane životného prostredia.

	<p>Pokyny k recyklácii</p> <p>Neodhadzujte obaly do domového odpadu, ale ich odvezte na možné opätovné zhodnotenie.</p>
---	--

	<p>Pokyn na odstránenie</p> <p>Staré súčiastky obsahujú cenné materiály schopné recyklácie, ktoré by sa mali odviezť na možné opätovné zhodnotenie.</p> <p>Preto musíte zlikvidovať vyslúžené súčiastky prostredníctvom vhodných zberných systémov.</p>
---	--

2 Bezpečnosť

Táto kapitola popisuje bezpečnostné pokyny a záručné ustanovenia na zaručenie bezpečnej

- montáže
- obsluhy

2.1 Bezpečnostné pokyny

2.1.1 Všeobecné bezpečnostné pokyny

Tento slnečník vás chráni pred priamym UV žiarením. Pre rozsiahlu ochranu, tiež pred nepriamym UV žiarením, používajte dodatočne vhodný ochranný kozmetický prostriedok proti slnku.

Pri nárazovom vetre, búrke, daždi alebo snežení sa musí slnečník okamžite uzavrieť a dostatočne zaistiť (popruh, ochranný obal). V opačnom prípade hrozí nebezpečenstvo zlomenia. Odolnosť napnutého slnečníka proti vetru je obmedzená.

Nikdy nenechávajte otvorený slnečník bez dohľadu.

Nenechávajte deti samé a bez dohľadu so slnečníkom.

Nie je vhodný na používanie na strešných terasách alebo podobných miestach s častým výskytom vetra!

Iba na súkromné používanie v exteriéri!

Nepoužívajte nikdy grilovacie prístroje (plynové, na uhlie, elektrické) alebo otvorený oheň pod slnečníkom alebo vedľa slnečníka. Slnečník môže byť poškodený odletujúcimi iskrami.

Nepoužívajte nikdy ohrievacie prístroje (plynové, infračervené) pod slnečníkom - nebezpečenstvo požiaru.

Jedna osoba nesmie zdvíhať a prenášať viac než 23 kg. Slnečník váži cca 32 kg a dlaždica minimálne 25 kg. Zdvíhajte a prepravujte slnečník alebo dlaždicu pri účasti dvoch osôb alebo použite vhodný zdvíhací nástroj. V opačnom prípade môže byť ohrozené zdravie osôb (napr. preťaženie chrbtice, zranenia spôsobené padajúcimi bremenami).

Deti, ako aj osoby so zníženými fyzickými, zmyslovými alebo mentálnymi schopnosťami nemôžu vykonávať montáž alebo obsluhu slnečníka.

Existujú riziká zranenia pre deti a osoby so zníženými fyzickými, zmyslovými alebo mentálnymi schopnosťami (napríklad čiastočne postihnutí, staršie osoby s obmedzením fyzických a mentálnych schopností) alebo nedostatkom skúseností a vedomostí (napríklad staršie deti).

Tento výrobok môžu používať osoby so zníženými fyzickými, zmyslovými alebo mentálnymi schopnosťami alebo nedostatkom skúseností a vedomostí, pokiaľ sú pod dohľadom, alebo boli školené s ohľadom na bezpečné používanie produktu a pochopili nebezpečenstvá, ktoré vychádzajú z výrobku.

Deti sa nesmú hrať so zariadením. Udržiavajte tiež domáce zvieratá v dostatočnej vzdialenosti, pokiaľ by mohlo ich konanie ohroziť stabilitu slnečníka.

Nikdy nenechávajte slnečník bez dohľadu. Nedovoľte deťom hrať sa s obalovou fóliou. Deti by sa mohli pri hre zabalíť do fólie a udusiť.

2.2 Používanie podľa predpisov

K používaniu podľa predpisov patrí:

- Slničník je určený iba na súkromné používanie v exteriéri!
- Slničník je vyrobený výlučne na ochranu pred slnkom.
- Tento slnečník vás chráni pred priamym UV žiarením.
- Pre rozsiahlu ochranu, tiež pred nepriamym UV žiarením, používajte dodatočne vhodný ochranný kozmetický prostriedok proti slnku.
- Používajte bezpodmienečne 4 dlaždice s veľkosťou 50 x 50 x 5 cm a minimálnou hmotnosťou 25 kg na dlaždicu. Je nevyhnutne potrebná minimálna hmotnosť celkom 100 kg.
- Používajte slnečník iba v nepoškodenom stave, dávajte pozor na poškodenia, chybné funkcie a iniciujte okamžite ich odborné odstránenie pred ďalším použitím.

2.3 Používanie proti predpisom

Príklady na používanie v rozpore s predpismi sú:

- Nenechávajte malé deti pri slnečníku bez dohľadu, tento slnečník nie je detská hračka.
- Nepoužívajte slnečník na strešných terasách alebo na miestach s častým výskytom vetra.
- Nepoužívajte dlaždice s celkovou hmotnosťou nižšou než 100 kg.
- Nepoužívajte grilovacie prístroje (plynové, na uhlie, elektrické) alebo otvorený oheň pod slnečníkom alebo vedľa slnečníka. Slnečník môže byť poškodený odletujúcimi iskrami.
- Nepoužívajte ohrievacie prístroje (plynové, infračervené) pod slnečníkom.
- Pri búrke, daždi alebo snežení musí byť slnečník uzavretý.
- Pri nárazovom vetre okamžite uzavrite slnečník a dostatočne ho zaistíte (popruh, ochranný obal).
- Na slnečníku sa nesmú vykonávať zmeny alebo vešať naňho cudzí materiál, pretože by to mohlo zhoršiť jeho stabilitu a funkčnosť.

Pri používaní slnečníka na účely, ktoré sú v rozpore s predpismi, zanikajú akékoľvek nároky na záruku a ručenie za vecné škody a zranenia osôb.

2.4 Predvídateľné chybné používanie

Možné predvídateľné chybné používanie pri slnečníku môže byť:

- Inštalácia na mäkkom, piesočnatom a vlhkom podklade.
 - Nedodržiavanie bezpečnostných pokynov, predpisov a pokynov v tomto návode na používanie.
 - Používanie nepovolených upevňovacích alebo náhradných dielov.
 - Používanie s neautorizovanými nastavbami a opravami výrobku.
-

3 Montáž a konštrukcia

3.1 Technické údaje

Tabuľka 3-1 Technické údaje

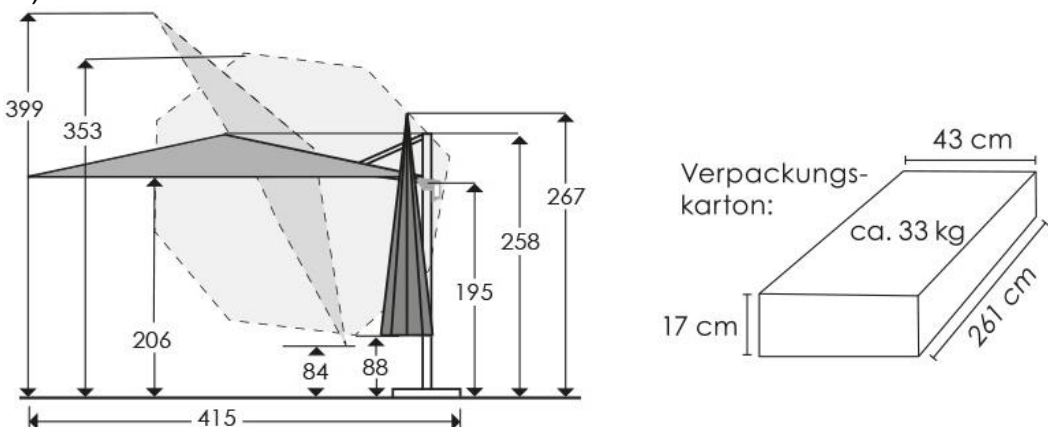
Názov	Špecifikácia
Poťah	100 % polyester, odolný proti hnilobe, vode odolný s impregnáciou, odnímateľný kvôli čisteniu
Stojan	Stojan z hliníka/occe s práškovým povlakom
Funkcie	otočné cez otočný tanier s nožným pedálom o 360°, možnosť naklonenia až do 50° pozdĺž stĺpa, možnosť sklopenia až do 45° na oboch stranách pozdĺž ramena (cez rukoväť)
Panelový stojan	koncipovaný na upevnenie štyroch dlaždíc, rozmery 50 x 50 x 5 cm, hmotnosť minimálne 25 kg na dosku
Hmotnosť slnečníka	27,75 kg
Transportná hmotnosť s obalom	32,43 kg
Rozmery (cm)	 <p>The technical drawing shows the sun umbrella in its open position with dimensions: total height 399 cm, canopy width 353 cm, distance from base to canopy edge 206 cm, distance from base to support pole 84 cm, support pole diameter 88 cm, distance from base to top of support pole 195 cm, distance from top of support pole to canopy edge 258 cm, and distance from top of support pole to the end of the canopy 267 cm. The total width of the canopy is 415 cm. To the right, a diagram of the packaging carton shows dimensions: length 43 cm, width 261 cm, and height 17 cm. The carton is labeled 'Verpackungs-karton: ca. 33 kg'.</p>

3.2 Obal a preprava

 WARNUNG	<p>Slnečník váží cca 32 kg.</p> <ul style="list-style-type: none">➤ Jedna osoba nesmie zdvíhať a nosiť viac než 23 kg.➤ Zdvíhajte a prepravujte slnečník pri účasti dvoch osôb alebo použite vhodný zdvíhací nástroj.➤ V opačnom prípade môže byť ohrozené zdravie osôb (napr. preťaženie chrbtice, zranenia spôsobené padajúcimi bremenami).
--	--

HINWEIS	<p>Riziko poškodenia pri otváraní obalu.</p> <ul style="list-style-type: none">➤ Pri otváraní obalu nožnicami, nožom alebo inými ostrými predmetmi sa môže poškodiť obsah obalu.
----------------	---

Rešpektujte všetky bezpečnostné pokyny, symboly a iné označenia namontované na slnečníku a uvedené na jeho obale.

Pri prijatí dodávky skontrolujte obal na transportné škody.

Po vybalení skontrolujte obsah na úplnosť a poškodenie. V tabuľke 3-2 sa nachádza zoznam všetkých dielov slnečníka.

Pri transportných škodách, chýbajúcich alebo poškodených dieloch bezprostredne kontaktujte obchodníka.

3.3 Obsah dodávky









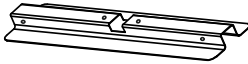
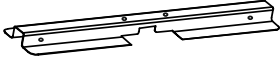

	<p>Na objednávku náhradných dielov kontaktujte obchodníka.</p> <p>Používajte originálne príslušenstvo a náhradné diely, aby ste zachovali nárok na záruku na bezpečnosť a bezchybnú funkčnosť.</p>
---	--

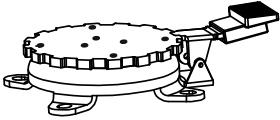
Skontrolujte diely na úplnosť.

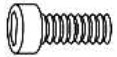
Ak by napriek rozsiahlej kontrole kvality bola niektorá súčiastka defektná alebo by chýbala, kontaktujte predajcu, u ktorého ste zakúpili tento slnečník.

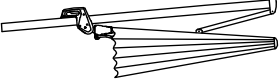
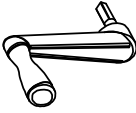
Uschovajte si pokiaľ možno kartón pre prípadné možné spätné zaslanie pri uplatňovaní záruky.

Tabuľka 3-2 Obsah dodávky

Diel	Názov	Obrázok	Počet
A	Panelový stojan, dolný diel		1
B	Panelový stojan, horný diel		1
C	Rúrkový stojan		1
D	Otočná doska		1
E	Skrutka M8x14		4
F	Skrutka M8x20		4
G	Podložka		8
H	Slničník		1
I	Kľuka		1
J	Ručná skrutka		1
K	Inbusový kľúč		1
L	Kryt na rúrkovom stojane, dvojdielny		1
M	Ochranný obal		1

3.4 Montáž panelového stojana

	<p>Rúrkový stojan (C) je po montáži naklonený o cca 3° dozadu.</p> <p>Je to správne a nepredstavuje to dôvod na reklamáciu. Zabráni sa tak, aby vyčnieval pri otvorenom slnečníku stĺp slnečníka dopredu. Okrem toho to zabezpečuje slnečníku ako celku harmonický vzhľad.</p>
---	--

Pri montáži panelového stojana postupujte nasledovne (pozri obr. 3-1):

- Oba diely panelového stojana uložte na seba tak, ako je to znázornené na obrázku (A + B).
- Zoskrutkujte riadne oba diely s otočnou doskou (D). Použite k tomu skrutky M8x20 (F) a tiež jednu podložku (G).
- Potom zoskrutkujte rúrkový stojan (C) s otočnou doskou (D). Použite k tomu skrutky M8x14 (E) a tiež jednu podložku (G).
- Potom nasadte kryt (L) tak, ako je to znázornené na obrázku, na otočnú dosku. Výrez krytu musí mať na všetkých stranách rovnomernú vzdialenosť od rúrkového stojana. V opačnom prípade by sa mohol poškodiť v ďalšom kroku stĺp slnečníka a kryt.

3.5 Inštalácia slnečníka

	<p>Slnečník váži cca 32 kg.</p> <ul style="list-style-type: none">➤ Jedna osoba nesmie zdvíhať a nosiť viac než 23 kg.➤ Zdvíhajte a prepravujte slnečník pri účasti dvoch osôb alebo použite vhodný zdvíhací nástroj.➤ V opačnom prípade môže byť ohrozené zdravie osôb (napr. preťaženie chrbtice, zranenia spôsobené padajúcimi bremenami).
---	--

	<p>Dlaždica s hmotnosťou 25 kg je ťažké bremeno.</p> <ul style="list-style-type: none">➤ Jedna osoba nesmie zdvíhať a nosiť viac než 23 kg.➤ Zdvíhajte a prepravujte dlaždice s 25 kg pri účasti dvoch osôb alebo použite vhodný zdvíhací nástroj.➤ V opačnom prípade môže byť ohrozené zdravie osôb (napr. preťaženie chrbtice, zranenia spôsobené padajúcimi bremenami).
---	---

Pri inštalácii panelového stojana a slnečníka postupujte nasledujúcim spôsobom (pozri obr. 3-2 a 3-3):

- Umiestnite panelový stojan na naplánované miesto inštalácie.
- Dávajte pritom pozor na pevný a vodorovný podklad.
- Prostredníctvom dvoch osôb vložte dlaždice s minimálnou hmotnosťou 25 kg (50 x 50 x 5 cm) do panelového stojana tak, ako je to znázornené na obrázku. Celková hmotnosť štyroch dlaždíc musí byť minimálne 100 kg.
- Nasadte prostredníctvom dvoch osôb slnečník (H) tak, ako je to znázornené na obrázku, na rúrkový stojan. Dávajte pozor, aby sa nezasekol slnečník. Zabráňte pádu slnečníka, lebo by sa mohol poškodiť pri páde.
- Zabezpečte slnečník (H) ručnou skrutkou (J).

4 Obsluha

HINWEIS	Nárazový vietor alebo závaný vetra môžu poškodiť slnečník. <ul style="list-style-type: none">➤ Pri príliš veľkom výkyvnom uhle sa výrazne zvýši kontaktná plocha slnečníka s vetrom a slnečník sa môže nárazmi vetra poškodiť alebo prevrátiť.➤ Škody, ktoré pritom vzniknú, sú mimo našej záruky. Dávajte ako používateľ pozor na používanie slnečníka podľa predpisov.
----------------	--

Na efektívne používanie slnečníka sú k dispozícii následne popísané nastavovacie funkcie:

- Sklonenie slnečníka
- Otáčanie slnečníka
- Vyklopenie slnečníka

Tieto funkcie umožňujú optimálne tienenie počas celého dňa bez toho, aby ste museli meniť miesto používania.

4.1 Otvorenie slnečníka

HINWEIS	Opatrne otvárajte slnečník. <ul style="list-style-type: none">➤ Neotvárajte pri nárazovom vetre alebo závanoch vetra.➤ Ubezpečte sa, že na slnečníku nie sú zaseknuté priečky. Prípadne vytiahnite konce výstuží zľahka smerom von.➤ Ubezpečte sa, či sa nenachádzajú v otváracíj oblasti slnečníka prekážky (sten domu, stôl, strom atď.).
----------------	--

K otvoreniu slnečníka (pozri obr. 4-1):

- Nasadiť kľuku (I) do otvoru tak, ako je to znázornené na obrázku, do otvoru pre funkciu „OTV – ZAV“ na telese kľuky a pevne ju zatlačiť až na doraz (1).
- Otáčaním kľuky v smere hodinových ručičiek sa otvorí slnečník.
- Odblokujte počas otvárania slnečníka ručnú páčku na rukoväti a posúvajte ju pomaly po stĺpe smerom hore (2).
- Slnečník musíte vždy úplne otvoriť. Slnečník je úplne otvorený, keď je napnutý poťah.

4.2 Sklonenie slnečníka

	<p>Nebezpečenstvo pri nárazovom vetre alebo závanoch vetra.</p> <ul style="list-style-type: none">➤ Pri naklonenom slnečníku sa výrazne zvyšuje nárazová plocha vetra. Pri vzniku vetra alebo nárazoch vetra musíte bezpodmienečne uzavrieť slnečník a zabezpečiť popruhom.➤ Nárazový vietor alebo závan vetra môžu pri sklopenom slnečníku negatívne ovplyvniť robustnú konštrukciu alebo stabilitu slnečníka. Môže pritom dôjsť k vzniku zranení osôb.
---	--

Na sklonenie slnečníka (pozri obr. 4-2):

- Riadne zatlačte ručnú páčku (pozri obrázok) na rukoväti a nastavte posunutím požadované naklonenie striešky.
- Po uvoľnení ručnej páčky sa slnečník zablokuje v najbližšej polohe naklonenia striešky.

4.3 Otáčanie slnečníka

	<p>Opatrne otáčajte slnečník.</p> <ul style="list-style-type: none">➤ Pozorujte slnečník pri otáčaní.➤ Zabráňte kontaktu so stenami domov, stromami alebo podobnými prekážkami.
---	---

K otáčaniu slnečníka (pozri obr. 4-3):

- Stlačením nožného pedálu sa telies odblokuje otočná doska (D) tak, ako je to znázornené na obrázku (1). Potom môžete otočiť slnečník do požadovanej polohy(2).
- Pri uvoľnení nožného pedála sa opäť zablokuje otočná doska (3).
- Nechajte slnečník zaklapnúť v najbližšej polohe.

4.4 Vyklopenie slnečníka

 VORSICHT	<p>Nebezpečenstvo pri nárazovom vetre alebo závanoch vetra.</p> <ul style="list-style-type: none">➤ Pri naklonenom slnečníku sa výrazne zvyšuje nárazová plocha vetra. Pri vzniku vetra alebo nárazoch vetra musíte bezpodmienečne uzavrieť slnečník a zabezpečiť popruhom.➤ Nárazový vietor alebo závany vetra môžu pri sklopenom slnečníku negatívne ovplyvniť robustnú konštrukciu alebo stabilitu slnečníka. Môže pritom dôjsť k vzniku zranení osôb.
---	---

K sklopeniu slnečníka (pozri obr. 4-4):

- Stiahnuť ručnú páčku dielu rukoväte smerom dole a udržiavať v tejto polohe - zablokovanie je teraz uvoľnené (1).
- Pohybujte ručnou páčkou požadovaným smerom (2). Aby sa znížilo použitie sily, pomôže vám podporiť tento pohyb ťahaie za jednu z priečok.
- Ak sa dosiahne požadovaný sklon, presunúť ručnú páčku späť do východiskovej polohy, čím sa strecha slnečníka opäť zablokuje (3).

	<p>Sklopná funkcie umožňuje optimálne tienenie počas celého dňa bez toho, aby ste museli meniť miesto používania slnečníka.</p>
---	---

4.5 Uzavretie slnečníka

 HINWEIS	<p>Opatrne uzavrite slnečník.</p> <ul style="list-style-type: none">➤ Pri nárazovom vetre alebo závanoch vetra okamžite uzavrite slnečník.➤ Ubezpečte sa, či sa nenachádzajú v uzatváracíj oblasti slnečníka prekážky (sten domu, stôl, strom atď.).
--	--

Na uzavretie slnečníka:

- Premiestnite najskôr slnečník z naklonenej do vodorovnej polohy.
- Otáčaním kľuky v protismere hodinových ručičiek sa uzavrie slnečník.
- Odblokujte počas uzatvárania slnečníka ručnú páčku na rukoväti a posúvajte ju pomaly po stĺpe smerom dole.
- Zabezpečte uzavretý slnečník popruhom.



Pri dlhšom nepoužívaní slnečníka alebo pri daždi odporúčame použiť dodávaný ochranný obal.

5 Ošetrovanie a opravy

5.1 Ošetrovanie

Odstráňte voľnú nečistotu alebo prach mäkkou kefkou.

Odstráňte lístie a suché vtáčie exkrementy a tiež exkrementy hmyzu odstráňte pomocou kefy (východisko pre napadnutie mikroorganizmami).

Pravidelné oplachovanie dostatočným množstvom čistej vody zabraňuje preventívne silnejšiemu znečisteniu.

Pri silnom znečistení sa môže vyčistiť slnečník vlažnou vodou a jemným mydlovým roztokom. Používajte k tomu hubku alebo mäkkú kefku.

Pozor, nasledujúce druhy čistenia nie sú vhodné:

- Používanie vysokotlakových čističov (odstraňuje ochrannú impregnáciu)
- Pranie poľahu v práčke (odstraňuje ochrannú impregnáciu a pôsobí negatívne na švy)
- Agresívne alebo ostré čistiace prostriedky
- Čistenie horúcou vodou (môže viesť k prieniku látky).

Kontrolujte v pravidelných intervaloch skrutkové spoje na riadne upevnenie a pohyblivé diely na stav podľa predpisov.

5.2 Oprava

Defektné diely sa môžu vymeniť. Pre informácie k disponibilným náhradným dielom sa obráťte na predajcu, u ktorého ste kúpili slnečník.

Používajte originálne príslušenstvo a náhradné diely, aby ste zachovali nárok na záruku na bezpečnosť a bezchybnú funkčnosť.

6 Uskladnenie a preprava

6.1 Uskladnenie

Tiež pri krátkom nepoužívaní musíte uzavrieť slnečník.

Zabezpečte uzavretý slnečník popruhom.

Na ochranu pred predčasným vyblednutím alebo znečistením akéhokoľvek druhu musíte vybaviť uzavretý slnečník ochranným obalom.

Pri nepoužívaní počas dlhšieho obdobia (napr. v zimnom období) uschovajte panelový stojan a slnečník v suchej miestnosti bez prachu.

Počas úschovy zabráňte kolísaniu teploty. Môže tým dôjsť k vzniku kondenzátu (riziko vzniku stuchliny a plesne).

Teplotný rozsah by nemal prekročiť -20 °C až +70 °C.

Hlavne pokiaľ nebudete používať slnečník po dlhšiu dobu, musíte dávať pozor, aby bol poťah suchý. V opačnom prípade môže dôjsť k vzniku stuchliny a plesne.

6.2 Preprava

Hmotnosť

- slnečníka je cca 32 kg
- dlaždice minimálne 25 kg (sú potrebné minimálne štyri dlaždice).

Jedna osoba môže zdvíhať a prepravovať iba 23 kg. Na zdvíhanie a prepravu slnečníka alebo dlaždíc sú potrebné dve osoby alebo vhodný zdvíhací nástroj.

7 Likvidácia

Obalový materiál, odpadové materiály alebo viac nepoužívané súčiastky zlikvidujte odborne a kvalifikovane podľa platných zákonných predpisov na mieste používania.



Pokyny k recyklácii

Neodhadzujte obaly do domového odpadu, ale ich odvezte na možné opätovné zhodnotenie.



Pokyn na odstránenie

Staré súčiastky obsahujú cenné materiály schopné recyklácie, ktoré by sa mali odviezť na možné opätovné zhodnotenie.

Preto musíte zlikvidovať vyslúžené súčiastky prostredníctvom vhodných zberných systémov.

Montaj ve Kullanma Talimatı

Lamba Şemsiye

Bermuda 350 cm Ø

Ürün-No. 733-00



Yayınlayan

Xaver Schneider GmbH & Co. KG
Obereschring 1

D-88512 Mengen

Tel.: +49 (0) 7572 7636-0

Faks: +49 (0) 7572 7636-126

Web: www.schneider-schirme.com

Telif hakkı

© 2022 Xaver Schneider GmbH & Co. KG, D-88512 Mengen. Tüm hakları saklıdır.

Bu belgenin içeriği, Xaver Schneider GmbH & Co. KG şirketinin önceden yazılı muvafakati olmaksızın çoğaltılamaz veya başka kişilere verilemez.

Bu belgedeki ticari takdim isimlerinin, marka isimlerinin vs. kullanımı, bu isimlerin serbest olduğu anlamına gelmez.

Sorumluluk reddi

Bu belgenin eksiksiz ve doğru olmasının sağlanması amacıyla gerekli tüm adımlar atılmıştır. Belirli noktalarda yine de sorular olması halinde lütfen Xaver Schneider GmbH & Co. KG şirketine veya yetkili bir temsilciye başvurun.

Bu belgedeki bilgiler, önceden haber verilmeksizin değiştirilebilirler ve Xaver Schneider GmbH & Co. KG şirketinin bir taahhüdü anlamına gelmezler. Xaver Schneider GmbH & Co. KG şirketi, bu belgedeki olası hatalar için bir sorumluluk üstlenmez.

İçindekiler

1	Genel.....	337
1.1	Şemsiyenin Kurulumuna İlişkin Videomuz	337
1.2	Montaj ve Kullanma Talimatının Amacı	337
1.3	Montaj ve Kullanma Talimatının Muhafaza Edilmesi.....	338
1.4	Hedef Grubu	338
1.5	Geçerlilik	338
1.6	Sorumluluk ve Garanti.....	338
1.7	Uyarı Kavramları, Güvenlik Sembolleri, Açıklamalar.....	338
1.7.1	Uyarı Kavramları	339
1.7.2	Uyarı ve Açıklama Sembolleri.....	339
1.8	Çevre Koruma.....	340
2	Güvenlik	341
2.1	Güvenlik Açıklamaları	341
2.1.1	Genel Güvenlik Açıklamaları	341
2.2	Amacına Uygun Kullanım.....	342
2.3	Amaç Dışı Kullanım.....	342
2.4	Öngörülebilir Hatalı Kullanım.....	342
3	Montaj ve Kurulum.....	343
3.1	Teknik Veriler	343
3.2	Ambalaj ve Nakliye.....	344
3.3	Teslimat Kapsamı	344
3.4	Plaka Standının Montajı	346
3.5	Şemsiyenin Kurulması	346
4	Kullanım	347
4.1	Şemsiyeyi Açma	347
4.2	Şemsiyeyi Eğme	348
4.3	Şemsiyeyi Döndürme	348
4.4	Şemsiyeyi Devirme	349
4.5	Şemsiyeyi Kapatma	349
5	Bakım ve Tamir	350
5.1	Bakım	350
5.2	Tamir	350
6	Muhafaza Etme ve Nakliye	350
6.1	Muhafaza Etme.....	350
6.2	Nakliye.....	351
7	Atığa Ayırma.....	351

1 Genel

Satın aldığınız yeni şemsiyeniz için tebrik ederiz. Hem kaliteli, hem de teknik açıdan ileri düzeyde bir ürün edindiniz.

Şemsiyenizden uzun süre boyunca memnuniyetle faydalanmanız için sizden birkaç dakikanızı ayırmanızı ve bu Montaj ve Kullanma Talimatını dikkatlice okumanızı rica ediyoruz.

Orijinal Kullanma Talimatı metni Almancadır.

Bu Talimat, şemsiyenin montajıyla güvenli ve tehlike yaratmayacak şekilde kullanımı için önemli bilgileri ihtiva etmektedir.

1.1 Şemsiyenin Kurulumuna İlişkin Videomuz

<p>Genel ön bilgi olarak şemsiyenin kurulumu için video talimatını izleyin. Bu kare kodla doğrudan hedefe ulaşacaksınız.</p>	
--	---

Bu kare kodu akıllı telefonunuzla tarayın ve kurulum talimatını izleyin.

Video talimatı sadece genel bilgilendirme içindir. Maddi zararların ve kazaların önlenmesi amacıyla düzgün bir montaj ve kullanım için bu Montaj ve Kullanma Talimatındaki bilgiler dikkate alınmalı ve bu talimatlara uyulmalıdır.

1.2 Montaj ve Kullanma Talimatının Amacı

	<p>Montaj ve Kullanma Talimatını dikkatlice okuyun!</p> <p>Şemsiyenin montajı ve kullanımı için kullanıcılar,</p> <ul style="list-style-type: none">➤ bu talimattaki bilgileri tamamen okumuş ve anlamış olmalıdırlar➤ şemsiyenin güvenli bir montajını ve kullanımını sağlayabilmelidirler.
---	--

Bu Montaj ve Kullanma Talimatı, şemsiyenin aşağıdaki başlıklarla ilgili bilgilerini içerir:

- Montaj
- Kullanım

Orijinal Kullanma Talimatı metni Almancadır.

1.3 Montaj ve Kullanma Talimatının Muhafaza Edilmesi

Bu Montaj ve Kullanma Talimatı ürünün ayrılmaz parçasıdır ve güvenli şekilde muhafaza edilmeli, ayrıca her zaman erişilebilir olmalıdır.

Bu Talimat, ürünün sahibinin değişiminde ürünün sonraki sahibine verilmelidir.

1.4 Hedef Grubu

Şemsiyeye ilişkin bu Talimat, Talimatı okumuş ve anlamış olan kullanıcılara yönelik olup, aşağıdaki başlıkların güvenli şekilde garanti edilmesini sağlar:

- Montaj
- Kullanım

1.5 Geçerlilik

Bu Kullanma Talimatı sadece Bermuda 350 cm Ø marka ismine sahip lamba şemsiye için geçerlidir.

1.6 Sorumluluk ve Garanti

Kapsamlı bir kalite güvencesine rağmen bir parça süresinden önce hatalı hale gelirse veya aşınırsa, lütfen bu ürünü satın aldığınız satıcıyla iletişime geçin. Amacına uygun olmayan kullanım veya hatalı montaj sebebiyle meydana gelen zararlarda her türlü garanti hak ve talebi iptal olur.





Bu Talimatta yer alan güvenlik açıklamaları ve güvenlik yönetmelikleri, montaj ve kullanım için olan teknik bilgilerle birlikte şemsiyenin, dış mekanlarda özel amaçla kullanımı için amacına uygun kullanım esaslarını meydana getirirler. Bunlar hakkında, şemsiyenin montajı ve kullanımı öncesinde bilgi edinilmesi, bunlara riayet edilmesi ve sonradan ihtiyaç duyulması ihtimaline karşı bunların muhafaza edilmesi gereklidir.

Güvenlik yönetmeliklerine ve talimatlara uyulmaması ağır maddi hasarlara ve yaralanmalara neden olabilir; Xaver Schneider GmbH & Co. KG şirketi bu gibi durumlardaki zararlar için açık olarak her türlü sorumluluğu ve garanti yükümlülüğünü reddeder.

1.7 Uyarı Kavramları, Güvenlik Sembolleri, Açıklamalar



Aşağıdaki uyarı kavramları, güvenlik sembolleri ve açıklamalar bu Montaj ve Kullanma Talimatında kullanılmaktadırlar.





1.7.1 Uyarı Kavramları

	<p>Olası olarak tehlikeli bir duruma ilişkin uyarır.</p> <ul style="list-style-type: none">➤ Dikkate alınmaması halinde ağır yaralanma veya ölüm tehlikesi söz konusudur.
	<p>Olası bir tehlikeye karşı uyarır.</p> <ul style="list-style-type: none">➤ Dikkate alınmaması halinde orta ağırlıkta veya hafif yaralanmalara neden olabilir.
	<p>Maddi zararlara karşı uyarır.</p> <ul style="list-style-type: none">➤ Dikkate alınmaması halinde şemsiye zarar görebilir.
	<p>Genel bilgi veya açıklama.</p>

1.7.2 Uyarı ve Açıklama Sembolleri

Aşağıdaki uyarı ve açıklama sembolleri, Talimatta, ambalaj üzerinde ve şemsiyede kullanılmaktadırlar.

Sembol	Açıklama
	Rüzgar
	Takılıp düşme tehlikesi

Sembol	Açıklama
	Devrilme tehlikesi
	Sıkışıp ezilme tehlikesi
	Kullanma Talimatını okuyun
	Kullanım önerileri

1.8 Çevre Koruma

Şemsiyeyle ilgili tüm çalışmalarda geçerli çevre koruma hükümlerine uyulmalıdır.

	Geri dönüşüm açıklaması Lütfen ambalajları evsel atıklarla atmayın; bunları olası olarak geri dönüşüme kazandırın.
---	--

	Atığa ayırma açıklaması Eski parçalar, olası bir geri kazanıma verilmesi gereken değerli, geri dönüştürülebilir materyaller ihtiva ederler. Bu nedenle lütfen artık kullanılmayan parçaları uygun bir geri toplama sistemine vererek atığa ayırın.
---	---

2 Güvenlik

Bu bölüm, aşağıdaki konularda garantili bir uygulama için ürüne yönelik güvenlik açıklamalarını ve hükümleri tarif eder:

- Montaj
- Kullanım

2.1 Güvenlik Açıklamaları

2.1.1 Genel Güvenlik Açıklamaları

Bu şemsiye sizi doğrudan UV ışınlarından korur. Dolaylı UV ışınları da dahil olmak üzere daha kapsamlı bir koruma için lütfen ek olarak uygun bir kozmetik güneş koruyucu ürün kullanın.

Rüzgar, fırtına, yağmur veya kar yağışı olasılığında şemsiyenin hemen kapatılması ve uygun şekilde emniyete alınması (bağlama kayışı, koruma kılıfı) gerekmektedir. Aksi takdirde kırılma tehlikesi vardır. Açılmış şemsiyenin rüzgar mukavemeti sınırlıdır.

Açık şemsiyeyi asla yalnız bırakmayın.

Çocukları, başlarında biri olmadan şemsiyenin yanında yalnız bırakmayın.

Çatı teraslarda veya benzeri rüzgara maruz yerlerde kullanıma uygun değildir!

Sadece dış mekanlarda özel amaçla kullanıma yöneliktir!

Hiçbir surette ızgara ve mangal yapan cihazları (gazlı, kömürlü, elektrikli) veya açık ateşi şemsiyenin altında veya yanında yakmayın - yangın tehlikesi. Şemsiye, uçuşan kıvılcıklar sebebiyle zarar görebilir.

Şemsiyenin altında hiçbir surette ısıtıcı cihazlar (gazlı, kızılötesi) kullanmayın - yangın tehlikesi.

Bir kişi, 23 kg'dan fazla yükü kaldırmamalı ve taşımamalıdır. Şemsiye yaklaşık 32 kg'dır ve bir zemin plakası en az 25 kg'dır. Şemsiyeyi veya bir zemin plakasını iki kişiyle kaldırın ve taşıyın veya uygun kaldırma araçları kullanın. Aksi takdirde insan sağlığı tehlikeye girebilir (örneğin omurgaya aşırı yüklenme, düşen yük sebebiyle yaralanmalar).

Çocuklarla düşük fiziksel, duyuşsal veya mental kabiliyete sahip kişiler, şemsiyenin montajına veya kullanımına dahil olmamalıdır.

Çocukların ve düşük fiziksel, duyuşsal veya mental kabiliyete sahip kişilerin (örneğin kısmen engelli kişilerin, fiziksel ve mental kabiliyetleri sınırlı yaşlı kişilerin) veya deneyim ve bilgi eksikliği olan kişilerin (örneğin yaşça büyük çocukların) yaralanma tehlikesi söz konusudur.

Bu ürün, düşük fiziksel, duyuşsal veya mental kabiliyete sahip kişiler veya deneyim ve bilgi eksikliği olan kişiler tarafından, başlarında bir sorumlu kişi bulunduğu zaman ya da güvenli kullanıma ilişkin eğitim aldıkları ve buradan kaynaklı tehlikeleri anladıkları zaman kullanılabilir.

Çocuklar ürünle oynamamalıdır. Şemsiyenin dengesini tehlikeye atabilecek olan evcil hayvanları da uzak tutun.

Şemsiyeyi yalnız bırakmayın. Çocukların ambalaj folyosuyla oynamasına izin vermeyin. Çocuklar oyun oynama esnasında buna kolayca dolanabilir ve boğulabilirler.

2.2 Amacına Uygun Kullanım

Amacına uygun kullanıma aşağıdakiler dahildir:

- Şemsiye sadece dış mekanlarda özel amaçla kullanıma yöneliktir!
- Şemsiye sadece güneşe karşı koruma için düşünülmüştür.
- Bu şemsiye sizi doğrudan UV ışınlarından korur.
- Dolaylı UV ışınları da dahil olmak üzere daha kapsamlı bir koruma için lütfen ek olarak uygun bir kozmetik güneş koruyucu ürün kullanın.
- Mutlak surette 50 x 50 x 5 cm ebatlı ve plaka başına asgari ağırlığı 25 kg olan 4 zemin plakası kullanın. Toplamda 100 kg şeklindeki bir asgari ağırlık zorunlu olarak gereklidir.
- Şemsiyeyi sadece sağlam haldeyken kullanın; zararlara, hatalı fonksiyonlara dikkat edin ve kullanmaya devam etmeden önce bunların, işinin uzmanı bir kişi tarafından hemen giderilmesini sağlayın.

2.3 Amaç Dışı Kullanım

Amaç dışı bir kullanıma yönelik örnekler şunlardır:

- Küçük çocukları, başlarında biri olmadan şemsiyeyle bırakmayın; bu şemsiye oyuncak değildir.
- Şemsiyeyi çatı teraslarında veya benzeri rüzgara maruz yerlerde kullanmayın.
- Toplamda 100 kg'ın altındaki zemin plakalarını kullanmayın.
- Izgara ve mangal yapan cihazları (gazlı, kömürlü, elektrikli) veya açık ateşi şemsiyenin altında veya yanında kullanmayın. Şemsiye, uçuşan kıvılcımlar sebebiyle zarar görebilir.
- Şemsiyenin altında ısıtıcı cihazları (gazlı, kızılötesi) kullanmayın.
- Fırtına, yağmur veya kar yağışında şemsiye kapatılmalıdır.
- Rüzgar çıkması halinde şemsiyeyi hemen kapatın ve uygun şekilde emniyete alın (bağlama kayışı, koruma kılıfı).
- Şemsiyenin modifiye edilmemesi veya şemsiyeye yabancı cisimlerin asılmaması gerekmektedir, çünkü dengesi ve fonksiyonları kötüleşebilir.

Şemsiyenin amaç dışı bir kullanımında, maddi zararla canlılara yönelik zararlara ilişkin her türlü garanti ve sorumluluk hakları geçersiz hale gelir.

2.4 Öngörülebilir Hatalı Kullanım

Şemsiyenin olası olarak öngörülebilir hatalı kullanımları şunlar olabilir:

- Yumuşak, kumlu veya nemli zemine kurulum.
- Bu Kullanma Talimatındaki güvenlik açıklamalarının, yönetmeliklerin ve talimatların dikkate alınmaması.
- İzin verilmeyen tespit parçalarının veya yedek parçaların kullanılması.
- Ürünün, üründe yetkisiz şekilde yapılan değişiklik ve tamiratlarla kullanımı.

3 Montaj ve Kurulum

3.1 Teknik Veriler

Tablo 3-1 Teknik veriler

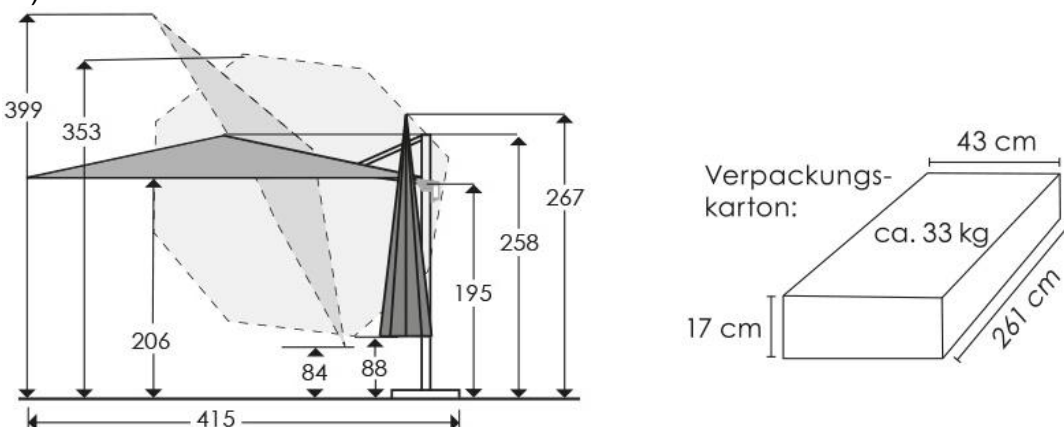
Tanım	Özellikler
Şemsiye kumaşı	% 100 polyester, çürümeye dayanıklı, su itici emprenye edilmiş, temizlik amacıyla çıkarılabilir
Şasi	Elektrostatik toz boyalı alüminyum/çelik şasi
Fonksiyonlar	pedallı döndürme diskiyle 360° döndürülebilir, direk boyunca 50°'ye kadar eğilebilir, uzatma kolu boyunca her iki yana 45°'ye kadar devrilebilir (sap yardımıyla)
Plaka standı	dört zemin plakasının taşınması için tasarlanmıştır, ebat 50 x 50 x 5 cm, plaka başına ağırlık asgari 25 kg
Şemsiye ağırlığı	27,75 kg
Ambalajlı nakliye ağırlığı	32,43 kg
Ebatlar (cm)	

3.2 Ambalaj ve Nakliye

 WARNUNG	Şemsiye yaklaşık 32 kg'dır. <ul style="list-style-type: none">➤ Bir kişi, 23 kg'dan fazla yükü kaldırmamalı ve taşımamalıdır.➤ Şemsiyeyi iki kişiyle kaldırın ve taşıyın veya uygun kaldırma araçları kullanın.➤ Aksi takdirde insan sağlığı tehlikeye girebilir (örneğin omurgaya aşırı yüklenme, düşen yük sebebiyle yaralanmalar).
--	--

HINWEIS	Ambalajın açılması sırasında zarar verme tehlikesi. <ul style="list-style-type: none">➤ Ambalajı makas, bıçak veya başka delici cisimlerle açarken ambalaj muhteviyatı zarar görebilir.
----------------	--

Şemsiyeye ve ambalajına iliştirilen tüm güvenlik açıklamalarını, sembolleri ve diğer işaretleri dikkate alın.

Teslimatı teslim alırken ambalajı, nakliyeden kaynaklı hasarlara ilişkin kontrol edin.

Ambalajdan çıkardıktan sonra içeriği eksik kısımlara ve zararlara ilişkin olarak kontrol edin. Tablo 3-2'de şemsiyenin tüm parçaları listelenmiştir.

Nakliyeden kaynaklı hasarlarda, eksik veya zarar görmüş parçalarda doğrudan satıcıyla iletişim kurun.

3.3 Teslimat Kapsamı









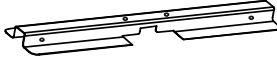

	Yedek parça siparişi için satıcıyla iletişim kurun. Güvenlik garantisini ve kusursuz fonksiyonu sağlamak için sadece orijinal donanım ve orijinal yedek parçaları kullanın.
---	---

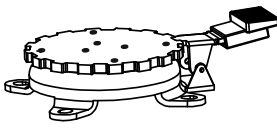
Lütfen parçaların eksiksiz olmasını kontrol edin.

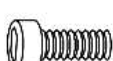
Kapsamlı bir kalite güvencesine rağmen bir parça arızalıysa veya eksikse, lütfen bu şemsiyeyi satın aldığınız satıcıyla iletişime geçin.

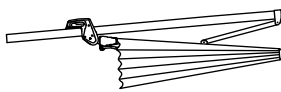
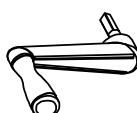
Mümkün olması halinde lütfen kartonu, garanti kapsamında olası olarak söz konusu bir iade için muhafaza edin.

Tablo 3-2 Teslimat kapsamı

Parça	Tanım	Resim	Miktar
A	Plaka standı, alt parça		1
B	Plaka standı, üst parça		1
C	Şemsiye ayağı		1
D	Döndürme plakası		1
E	Vida M8x14		4
F	Vida M8x20		4
G	Pul		8
H	Şemsiye		1
I	Kol		1
J	Sıkma ayar vidası		1
K	Alyan anahtarı		1
L	Şemsiye ayağında kapak başlığı, iki parçalı		1
M	Koruyucu kılıf		1

3.4 Plaka Standının Montajı

	<p>Şemsiye ayağı (C) montaj sonrasında yaklaşık 3° kadar geriye eğiktir.</p> <p>Bu normaldir ve bir şikayet sebebi olarak görülmemelidir. Böylece şemsiyenin açıldığı durumda direğin öne sarkması engellenir. Ayrıca bu, şemsiyeye genel anlamda uyumlu bir görünüm verir.</p>
---	---

Plaka standının montajı için aşağıdaki gibi hareket edin (bakınız resim 3-1):

- Plaka standının her iki parçasını (A + B) gösterildiği gibi üst üste koyun.
- Her iki parçayı döndürme plakasıyla (D) sıkı şekilde vidalayın. Bunun için vidaları M8x20 (F) ve her defasında bir pul (G) kullanın.
- Sonra şemsiye ayağını (C) döndürme plakasıyla (D) vidalayın. Bunun için vidaları M8x14 (E) ve her defasında bir pul (G) kullanın.
- Şimdi kapak başlığını (L) gösterildiği şekilde döndürme plakası üzerine yerleştirin. Kapak başlığının boşluğu tüm yanlarda şemsiye ayağına eşit mesafede olmalıdır. Aksi taktirde bir sonraki adımda şemsiye direği kapak başlığına zarar verebilir.

3.5 Şemsiyenin Kurulması

	<p>Şemsiye yaklaşık 32 kg'dır.</p> <ul style="list-style-type: none">➤ Bir kişi, 23 kg'dan fazla yükü kaldırmamalı ve taşımamalıdır.➤ Şemsiyeyi iki kişiyle kaldırın ve taşıyın veya uygun kaldırma araçları kullanın.➤ Aksi taktirde insan sağlığı tehlikeye girebilir (örneğin omurgaya aşırı yüklenme, düşen yük sebebiyle yaralanmalar).
---	---

	<p>25 kg'lık bir zemin plakası ağır bir yüküdür.</p> <ul style="list-style-type: none">➤ Bir kişi, 23 kg'dan fazla yükü kaldırmamalı ve taşımamalıdır.➤ 25 kg'lık veya daha ağır zemin plakasını iki kişiyle kaldırın ve taşıyın veya uygun kaldırma araçları kullanın.➤ Aksi taktirde insan sağlığı tehlikeye girebilir (örneğin omurgaya aşırı yüklenme, düşen yük sebebiyle yaralanmalar).
---	--

Plaka standının ve şemsiyenin kurulması için aşağıdaki gibi hareket edin (bakınız resim 3-2 ve 3-3):

- Plaka standını, öngörülen kurulum yerine yerleştirin.

- Zeminin sağlam ve dengeli düzlükte olmasına dikkat edin.
- İki kişi yardımıyla her biri en az 25 kg (50 x 50 x 5 cm) olan zemin plakalarını plaka standı içine gösterildiği şekilde yerleştirin. Dört zemin plakasının toplam ağırlığı en az 100 kg'dır.
- İki kişi yardımıyla şemsiyeyi (H) gösterildiği şekilde şemsiye ayağı üzerine dikkatli şekilde yerleştirin. Burada şemsiyenin sıkışmamasına dikkat edin. Şemsiyeyi düşürmeyin; şemsiye bundan zarar görebilir.
- Şemsiyeyi (H) sıkma ayar vidasıyla (J) emniyete alın.

4 Kullanım

HINWEIS	<p>Gelişen rüzgar veya esintiler şemsiyeye zarar verebilirler.</p> <ul style="list-style-type: none">➤ Fazla yüksek bir hücum açısı nedeniyle rüzgar hücum yüzeyi önemli ölçüde artar ve şemsiye, esintiler sebebiyle zarar görebilir ya da devrilebilir.➤ Burada kaynaklı zararlar, garanti kapsamımız dışındadır. Kullanıcı olarak şemsiyenin amacına uygun kullanımına dikkat edin.
----------------	--

Şemsiyenin verimli şekilde kullanımı için aşağıda tarif edildikleri şekliyle ayar fonksiyonları mevcuttur:

- Şemsiyeyi eğme
- Şemsiyeyi döndürme
- Şemsiyeyi devirme

Bu fonksiyonlar sayesinde bir yer değişikliğine gerek olmadan tüm gün boyunca ideal bir gölgelendirmeye imkan sağlanır.

4.1 Şemsiyeyi Açma

HINWEIS	<p>Şemsiyeyi dikkatli açın.</p> <ul style="list-style-type: none">➤ Gelişen rüzgar veya esintilerde şemsiyeyi açmayın.➤ Şemsiye kollarının sıkışmamış olduklarından emin olun. Gerekiyorsa kolların uçlarını hafifçe dışarıya doğru çekin.➤ Şemsiyenin açılma alanı içinde engeller olmadığından emin olun (evin duvarı, masa, ağaç vb.).
----------------	--

Şemsiyenin açılması için (bakınız resim 4-1):

- Kol (I) gösterildiği gibi "AÇIK – KAPALI" fonksiyonu için kol muhafazasındaki açıklık içine yerleştirilir ve dayanağa kadar iyice içeriye bastırılır (1).

- Kolun saat yönünde döndürülmesi vasıtasıyla şemsiye açılır.
- Şemsiyenin açılması esnasında saptaki manuel kolu açın ve bunu yavaşça direkte yukarıya itin (2).
- Şemsiyeyi her zaman tamamen açın. Şemsiye kumaşı tamamen gerildiğinde şemsiye komple açılmıştır.

4.2 Şemsiyeyi Eğme

	Gelişen rüzgar veya esintilerde tehlike. <ul style="list-style-type: none">➤ Eğilmiş şemsiyede rüzgar hücum yüzeyleri önemli ölçüde artar. Gelişen rüzgar veya esintilerde şemsiyeyi mutlaka kapatın ve bağlama kayışıyla emniyete alın.➤ Rüzgarlar veya esintiler, eğik şemsiyede dayanıklı konstrüksiyonu veya dengeyi olumsuz etkilerler. Bundan kaynaklı olarak insanların yaralanmaları söz konusu olabilir.
---	---

Şemsiyenin eğilmesi için (bakınız resim 4-2):

- Saptaki manuel kolu (bakınız resim) iyice içeriye bastırın ve kaydırarak arzu edilen çatı eğimini ayarlayın.
- Manuel kolu bıraktığınızda şemsiye, çatı eğiminin en yakın pozisyonunda kilitlenir.

4.3 Şemsiyeyi Döndürme

	Şemsiyeyi dikkatli döndürün. <ul style="list-style-type: none">➤ Şemsiyeyi döndürürken gözlemleyin.➤ Evin duvarları, ağaçlar veya benzeri engellerle temasından kaçınin.
---	--

Şemsiyenin döndürülmesi için (bakınız resim 4-3):

- Ayak pedalına basılmasıyla döndürme plakası (D) gösterildiği gibi açılır (1). Artık şemsiyeyi arzu ettiğiniz pozisyona döndürebilirsiniz (2).
- Ayak pedalını bıraktığınızda döndürme plakası tekrar kilitlenir (3).
- Şemsiyeyi en yakın olduğu pozisyonda kilitleyin.

4.4 Şemsiyeyi Devirme

 VORSICHT	Gelişen rüzgar veya esintilerde tehlike. <ul style="list-style-type: none">➤ Devrilmiş şemsiyede rüzgar hücum yüzeyleri önemli ölçüde artar. Gelişen rüzgar veya esintilerde şemsiyeyi mutlaka kapatın ve bağlama kayışıyla emniyete alın.➤ Rüzgarlar veya esintiler, devrilmiş şemsiyede dayanıklı konstrüksiyonu veya dengeyi olumsuz etkilerler. Bundan kaynaklı olarak insanların yaralanmaları söz konusu olabilir.
---	--

Şemsiyenin devrilmesi için (bakınız resim 4-4):

- Sap kısmı üstündeki manuel kolu gösterildiği gibi aşağıya çekin ve bu pozisyonda tutun; kilit artık açılmıştır (1).
- Manuel kolu arzu edilen yönde hareket ettirin (2). Güç sarfiyatını azaltmak için bu hareketi, çubuklardan bir tanesini çekerek desteklemek yardımcı olacaktır.
- Arzu edilen eğime ulaşıldığında manuel kolu tekrar başlangıç pozisyonuna getirin; böylece şemsiye çatısı tekrar kilitlenir (3).

	Devirme fonksiyonu, şemsiyenin yerini değiştirmeden tüm gün boyunca ideal bir gölgelendirmeye imkan tanır.
---	--

4.5 Şemsiyeyi Kapatma

HINWEIS	Şemsiyeyi dikkatli kapatın. <ul style="list-style-type: none">➤ Gelişen rüzgar veya esintilerde şemsiyeyi hemen kapatın.➤ Şemsiyenin kapatma alanı içinde engeller olmadığından emin olun (evin duvarı, masa, ağaç vb.).
----------------	--

Şemsiyeyi kapatmak için:

- Şemsiyeyi devrilmiş pozisyondan düz pozisyona getirin.
- Kolun saat yönünün aksine döndürülmesi vasıtasıyla şemsiye kapanır.
- Şemsiyenin kapatılması esnasında saptaki manuel kolu açın ve bunu yavaşça direkte aşağıya itin.
- Kapalı şemsiyeyi bağlama kayışıyla emniyete alın.



Uzun süreli kullanmayacağınız durumlarda veya yağmurda, birlikte teslim edilen koruma kılıfının kullanılmasını tavsiye ediyoruz.

5 Bakım ve Tamir

5.1 Bakım

Yapışmamış kir veya tozu yumuşak bir fırçayla temizleyin.

Dökülen yaprakları ve kurumuş kuş veya böcek pisliklerini fırçalayın (mikrobiyal istila için başlangıç noktası).

Bol temiz suyla düzenli olarak yıkanması yoğun kirlenmeleri önler.

Yoğun kirlenme durumunda şemsiye ılık ve yumuşak sabunlu suyla temizlenebilir. Bunun için bir sünger veya yumuşak bir fırça kullanın.

Dikkat, aşağıdaki temizleme şekilleri uygun değildir:

- Yüksek basınçlı temizleyicilerin kullanımı (koruyucu emprenyeyi yok eder)
- Şemsiye kumaşının çamaşır makinesinde yıkanması (koruyucu emprenyeyi yok eder ve dikişlere zarar verir)
- Aşındırıcı veya sert temizlik maddeleri
- Sıcak suyla temizleme (kumaşın çekmesine neden olabilir).

Düzenli olarak vida bağlantılarının sağlam olup olmadığını ve hareketli parçaların düzgün durumda olup olmadığını kontrol edin.

5.2 Tamir

Arızalı parçalar değiştirilebilirler. Mevcut yedek parçalara ilkin bilgi için lütfen bu şemsiyeyi satın aldığınız satıcınıza danışın.

Güvenlik garantisini ve kusursuz fonksiyonu sağlamak için sadece orijinal donanım ve orijinal yedek parçaları kullanın.

6 Muhafaza Etme ve Nakliye

6.1 Muhafaza Etme

Kısa süreli de olsa, kullanmadığınız durumlarda şemsiyeyi kapatın.

Kapalı şemsiyeyi bağlama kayışıyla emniyete alın.

Kısa sürede solmasını veya her türden kirlenmesini engellemek için kapalı şemsiyeye koruma kılıfını takın.

Uzun süreli bir zaman zarfında (örneğin kış döneminde) kullanmama durumunda plaka standını ve şemsiyeyi kuru ve tozdan arındırılmış bir yerde muhafaza edin.

Muhafaza etme esnasında sıcaklık dalgalanmalarını engelleyin. Bu şekilde yoğuşmuş su oluşumu söz konusu olabilir (küf lekeleri ve küf oluşumu tehlikesi).

Sıcaklık aralığı -20 °C ile +70 °C'yi aşmamalıdır.

Özellikle şemsiye uzun bir zaman zarfında kullanıldığında, şemsiye kumaşının kuru olmasına dikkat etmelisiniz. Aksi takdirde küf lekeleri ve küf oluşumu söz konusu olabilir.

6.2 Nakliye

Ağırlık olarak

- şemsiye yaklaşık 32 kg'dır
- bir zemin plakası en az 25 kg'dır (asgari dört zemin plakası gereklidir).

Bir kişi sadece 23 kg yük kaldırmalı ve taşınmalıdır. Şemsiyenin veya bir zemin plakasının kaldırılması ve taşınması için iki kişi veya uygun bir kaldırma aracı gereklidir.

7 Atığa Ayırma

Ambalaj materyalini, atık materyalleri veya artık kullanılmayan parçaları, uygun şekilde ve profesyonelce bulunduğunuz yerdeki yasal yönetmeliklere uygun olarak atığa ayırın ve imha edin.

	Geri dönüşüm açıklaması Lütfen ambalajları evsel atıklarla atmayın; bunları olası olarak geri dönüşüme kazandırın.
---	--

	Atığa ayırma açıklaması Eski parçalar, olası bir geri kazanıma verilmesi gereken değerli, geri dönüştürülebilir materyaller ihtiva ederler. Bu nedenle lütfen artık kullanılmayan parçaları uygun bir geri toplama sistemine vererek atığa ayırın.
---	---

D	Bildtafel
BG	Иллюстрация
CZ	Obrázková tabule
DK	Billeder
EN	Images
ES	Página de ilustraciones
FR	Planche
GR	Πίνακας εικόνων
HR	Slike
HU	Képtábla
IT	Tavola
NL	Afbeeldingen
PL	plansza
PT	Painel ilustrado
RO	Ilustrație
RU	Вклейка с иллюстрацией
SE	Bildtavla
SK	Obrázková tabuľa
TR	Görsel levhası

Bildtafel



Abb. 3-1



Abb. 3-2

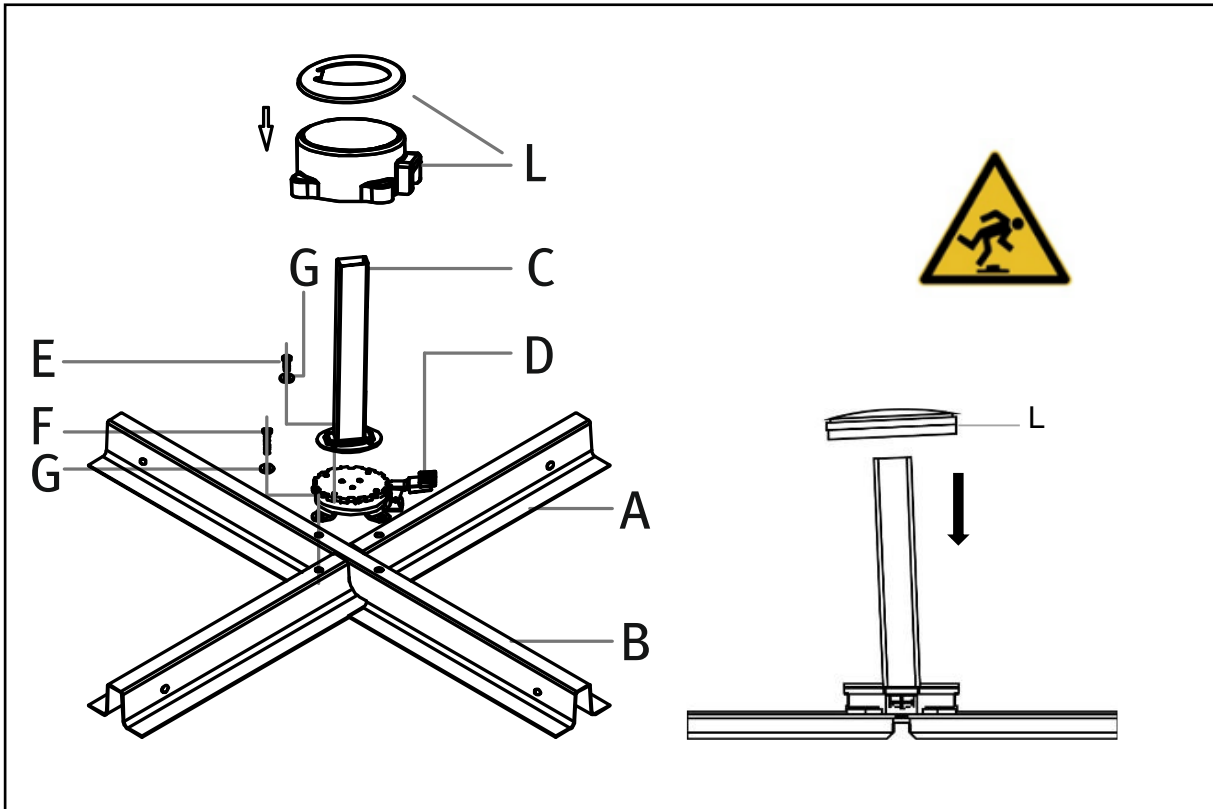

Abb. 3-3

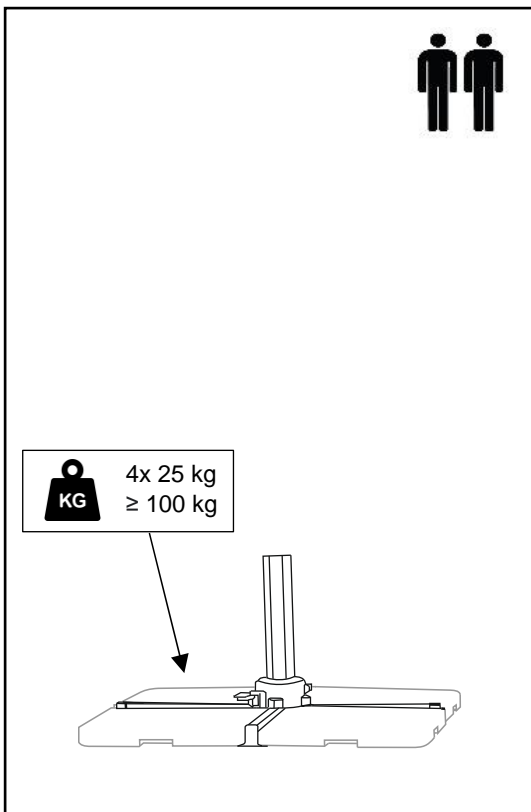

Abb. 4-1

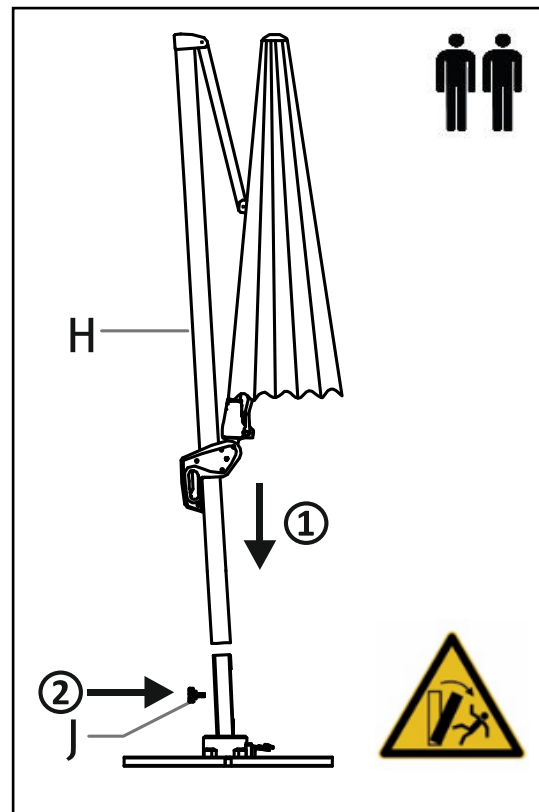

Abb. 4-2

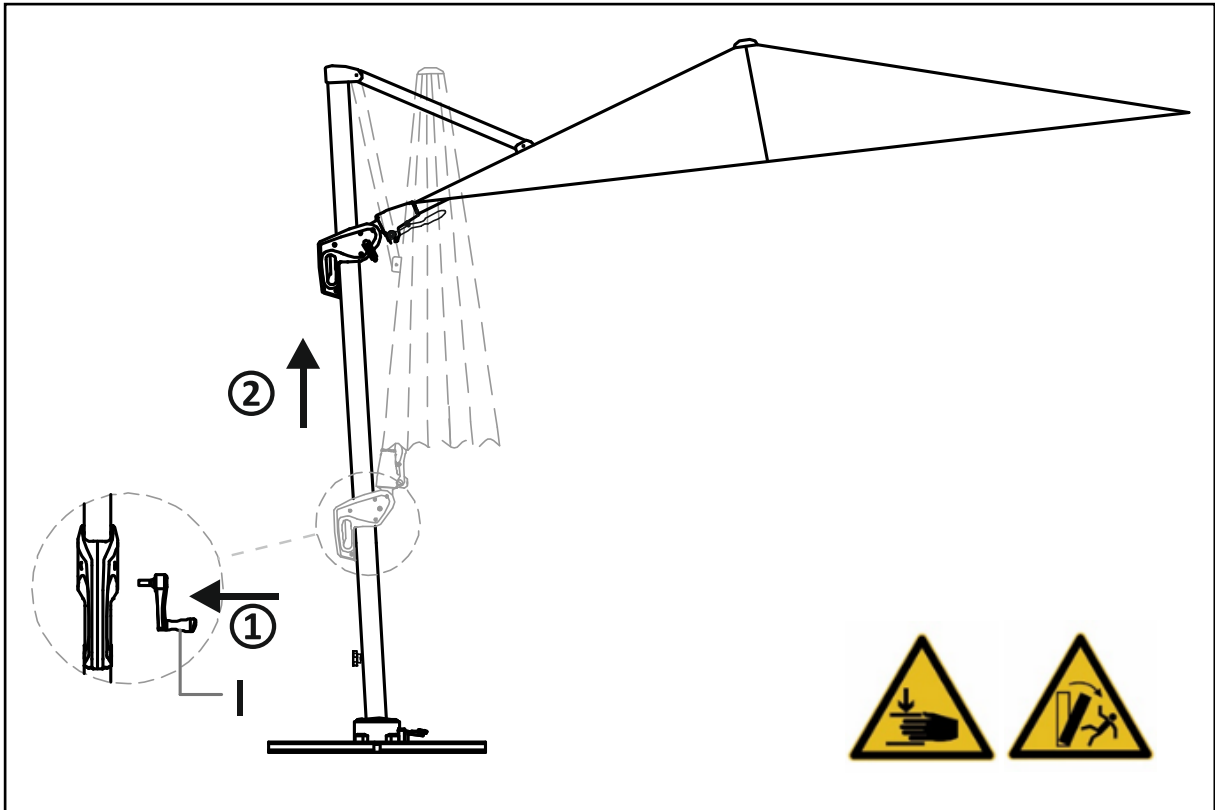

Abb. 4-3

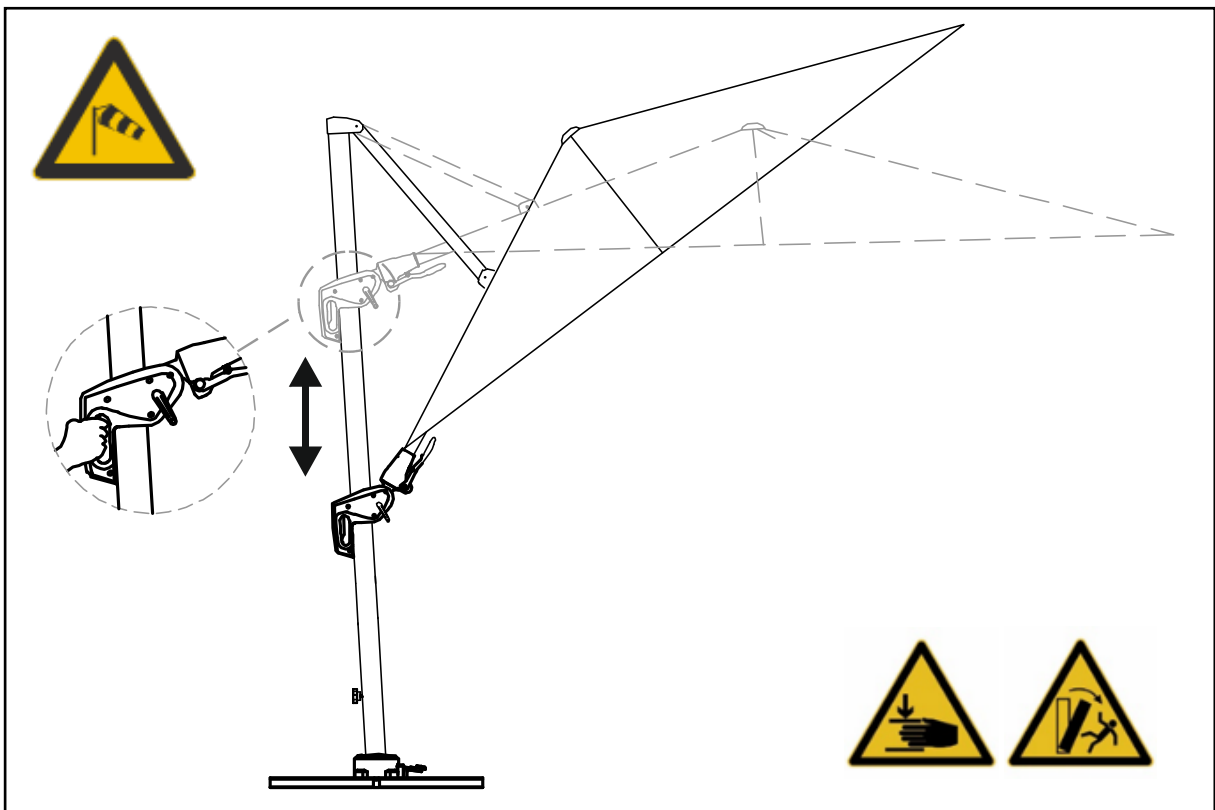
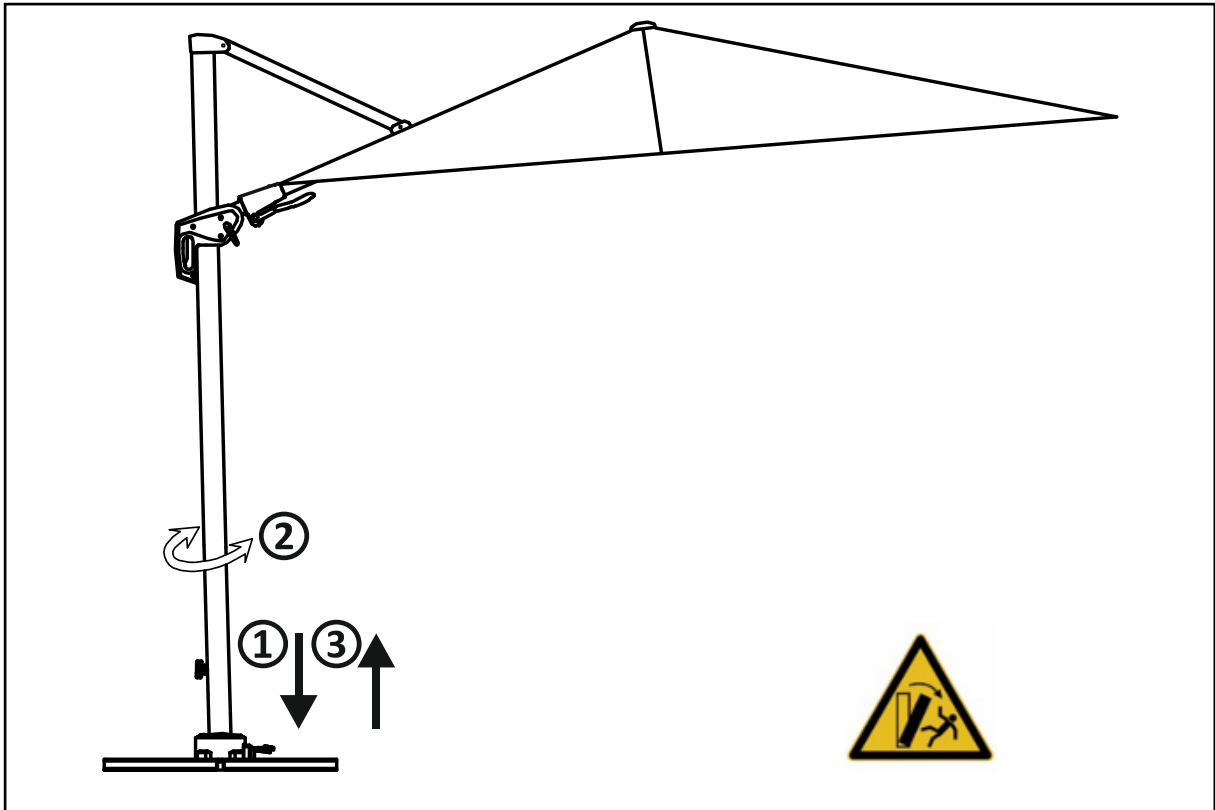
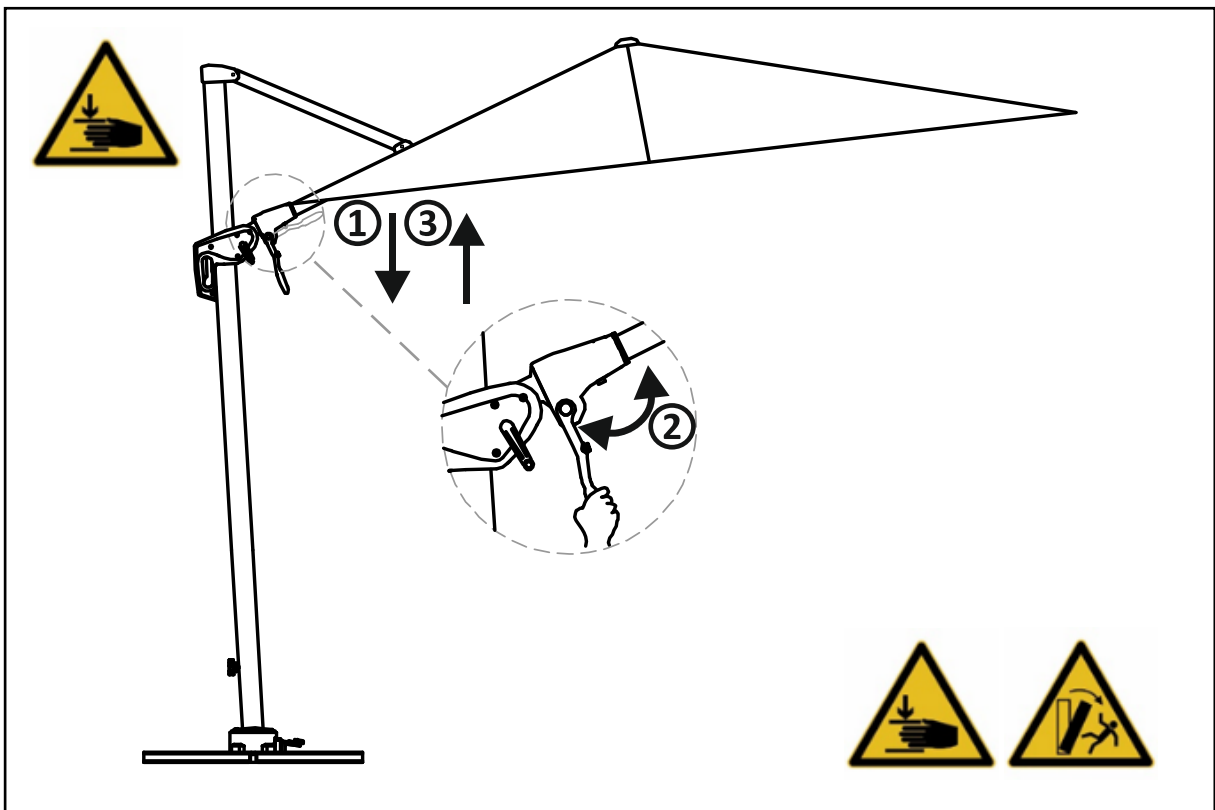

Abb. 4-4